

# SKEMA BANGUNAN & SKEMA JARINGAN IRIGASI

DI. KEDUNG BANG  
DO : 94,03 Ha











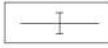
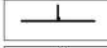
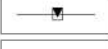
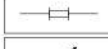

  
KEGIATAN  
DANA ALOKASI KHUSUS ( DAK )  
KABUPATEN KARANGANYAR  
TAHUN ANGGARAN 2022

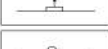
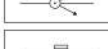
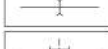
PEKERJAAN  
REHABILITASI JARINGAN IRIGASI  
**D.I. KEDUNG BANG**  
DESA NGADILUWIH  
KECAMATAN MATESIH  
KABUPATEN KARANGANYAR

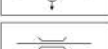
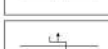
## SKEMA BANGUNAN DI KEDUNG BANG

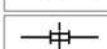

### LEGENDA

	Bendung		Inlet drain		Terjunan		Suplesi
	Bangunan ukur		Gorong - gorong		Kantong lumpur		Siphon
	B Pembuang		B. Sadap		Jembatan orang		Got miring
	Corongan		Tangga cuci		Gorong - gorong siang		Tempat mandi hewan
	Talang		B Pelimpah samping		Jembatan		Gorong - gorong siang

### KETERANGAN RIWAYAT PEKERJAAN:

- USULAN DAK 2022
- DAK 2021
- DAK 2019



TANGGAL  
MENGTAHUI  
DPRB  
DARMASTO S.P., M.P.  
NIP. 196311011969001

TANGGAL  
MENGTAHUI  
DPRB  
ARI WIBOWO, S.T.  
NIP. 197607312006041007

TANGGAL  
DIRENCANA  
DIGAMBAR  
DIPERIKSA  
JOKO WIDODO, S.T., M.M.  
NIP. 196602161983081003

TANGGAL  
DIRENCANA  
DIGAMBAR  
DIPERIKSA  
JOKO WIDODO, S.T., M.M.  
NIP. 196602161983081003

  
FARIN KONSULINDO  
SALMAN AL FARIS I ADI PURNOMO, S.T.  
DIREKTUR

GAMBAR SKALA

- SKEMA BANGUNAN D.I. KEDUNG BANG

No. Lembar

01

Jml. Lembar

# SKEMA BANGUNAN & SKEMA JARINGAN IRIGASI

DI. KEDUNG BANG

DO : 94,03 Ha



KEGIATAN  
DANA ALOKASI KHUSUS ( DAK )  
KABUPATEN KARANGANYAR  
TAHUN ANGGARAN 2022

PEKERJAAN  
REHABILITASI JARINGAN IRIGASI  
**D.I. KEDUNG BANG**  
DESA NGADILUWIH  
KECAMATAN MATESIH  
KABUPATEN KARANGANYAR

## SKEMA JARINGAN DI KEDUNG BANG

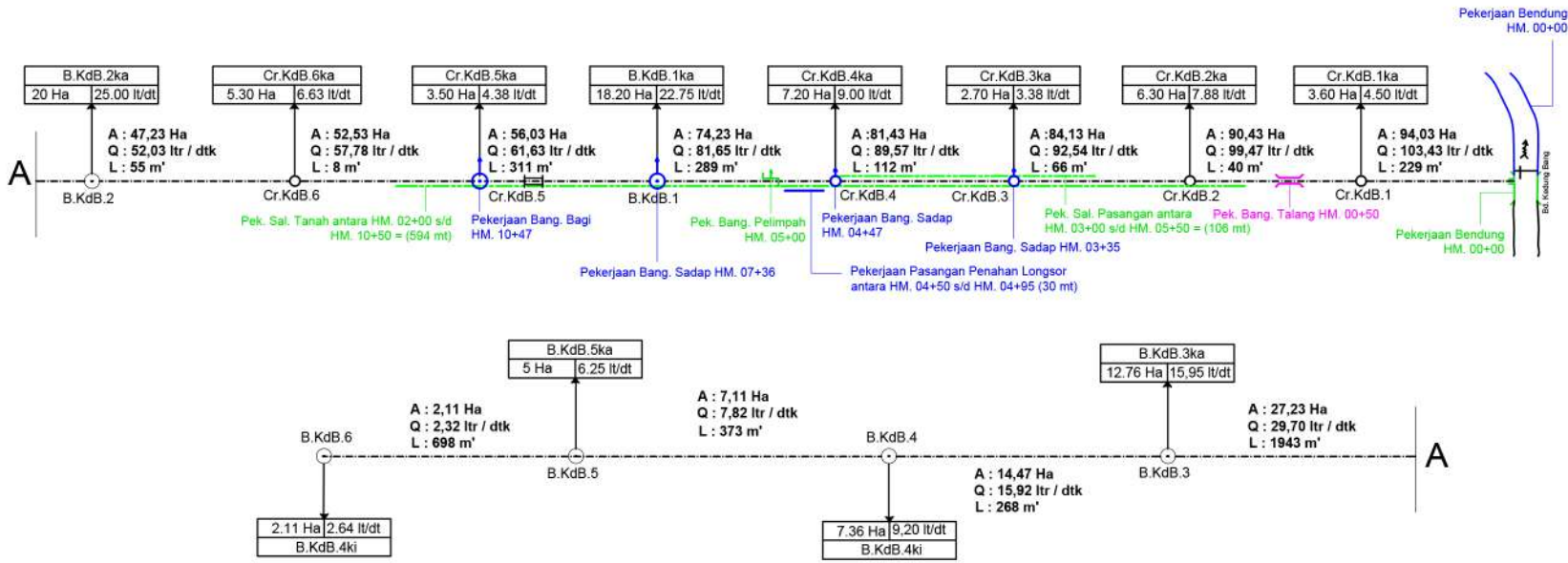

### LEGENDA

	Bendung		Inlet drain		Terjunan		Suplesi
	Bangunan ukur		Gorong-gorong		Kantong lumpur		Siphon
	B.Pembuang		B.Sadap		Jembatan orang		Got miring
	Corongan		Tangga cuai		Gorong-gorong siang		Tempat mandi hewan
	Talang		B.Pelimpah samping		Jembatan		Gorong-gorong siang

### KETERANGAN RIWAYAT PEKERJAAN:

- USULAN DAK 2022
- DAK 2021
- DAK 2019



TANGGAL  
KEPALA DINAS PERUMAHAN DAN PERUMAHAN UMUM  
KABUPATEN KARANGANYAR

TANGGAL  
KEPALA SEKSI SUMBER DAYA AIR  
DPU KR  
KABUPATEN KARANGANYAR

TANGGAL  
ARI WIBOWO, S.T.  
NIP. 19760731 200601 1 007

TANGGAL  
DIPERIKSA  
KEPALA SEKSI PENGENDALIAN DAN  
PENDAYAGUNAAN SDA DPUKR  
KABUPATEN KARANGANYAR

TANGGAL  
JOKO WIDODO, S.T., M.M.  
NIP. 19660219 196308 1 003

TANGGAL  
DIRENCANA  
DIGAMBAR



GAMBAR  
SKALA

- SKEMA JARINGAN D.I. KEDUNG BANG

No. Lembar  
02

Jml. Lembar



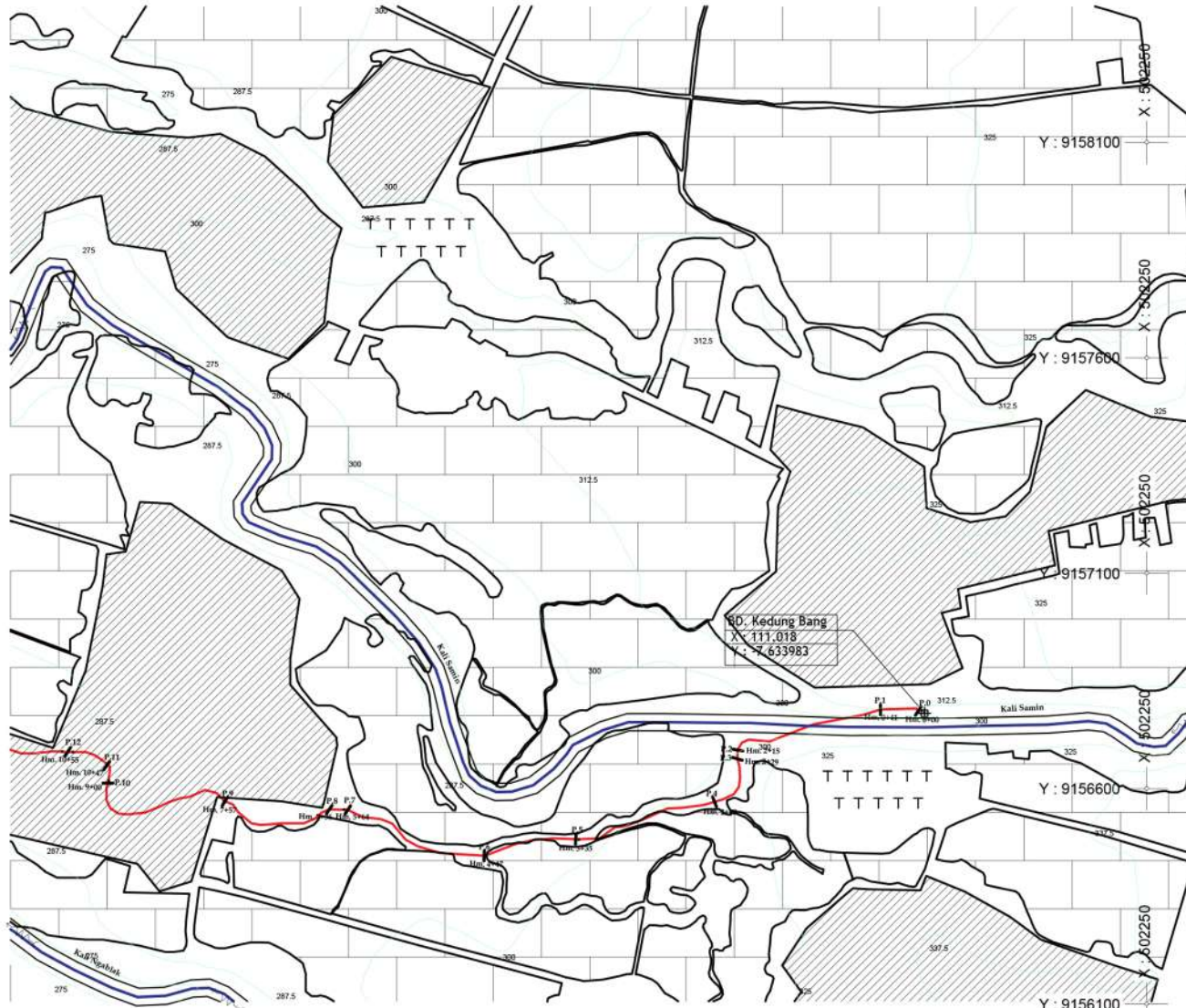

**LEGENDA**

- Bench Mark
- Petak Poligon
- Sungai
- Bangunan Bagi
- Bangunan Sadap
- Gorong - gorong
- Talang
- Jembatan
- Laut
- Bendungan
- Desa
- Sawah
- Jalan Aspal
- Jalan Tanah
- Tegatan
- Atah Airan
- Jembatan Orang
- B. Terjun
- Makam / Kuburan

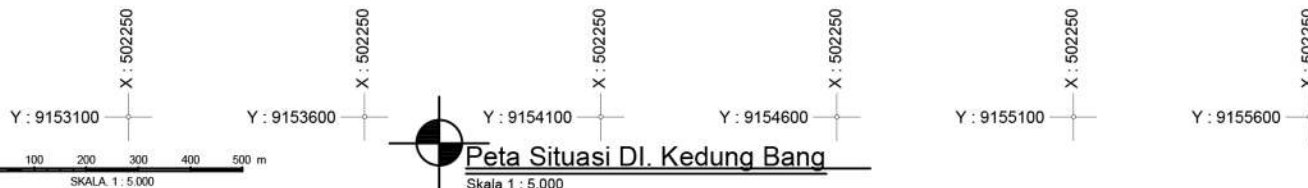

**Peta Situasi D.I. Kedung Bang**  
Skala 1 : 5.000



**KEGIATAN  
DANA ALOKASI KHUSUS ( DAK )  
KABUPATEN KARANGANYAR  
TAHUN ANGGARAN 2022**

**PEKERJAAN  
REHABILITASI JARINGAN IRIGASI  
D.I. KEDUNG BANG  
DESA NGADILUWIH  
KECAMATAN MATESIH  
KABUPATEN KARANGANYAR**

TANGGAL MENGETAHUI  
KEPALA DINAS PERENCANAAN UMUM  
DAN PERUMAHAN KABUPATEN  
KABUPATEN KARANGANYAR

TANGGAL MENYERAHKAN  
KEPADA SUMBER DAYA AIR  
DPU PR  
KABUPATEN KARANGANYAR

TANGGAL DIPERIKSA  
KEPALA SEKSI PENGENDALIAN DAN  
PENDAYAGUNAAN SDA DPU PR  
KABUPATEN KARANGANYAR

TANGGAL DIRENCANA DIGAMBAR  
KEPALA DINAS PERENCANAAN UMUM  
DAN PERUMAHAN KABUPATEN  
KABUPATEN KARANGANYAR

**FARIN KONSULINDO**  
INSURANCE CONSULTANT  
  
**SALMAN AL FARIS I ADI PURNOMO, S.T.**  
DIREKTUR

GAMBAR SKALA  
PETA SITUASI D.I JURANGJERO 1:5000

No. Lembar 01 Jml. Lembar



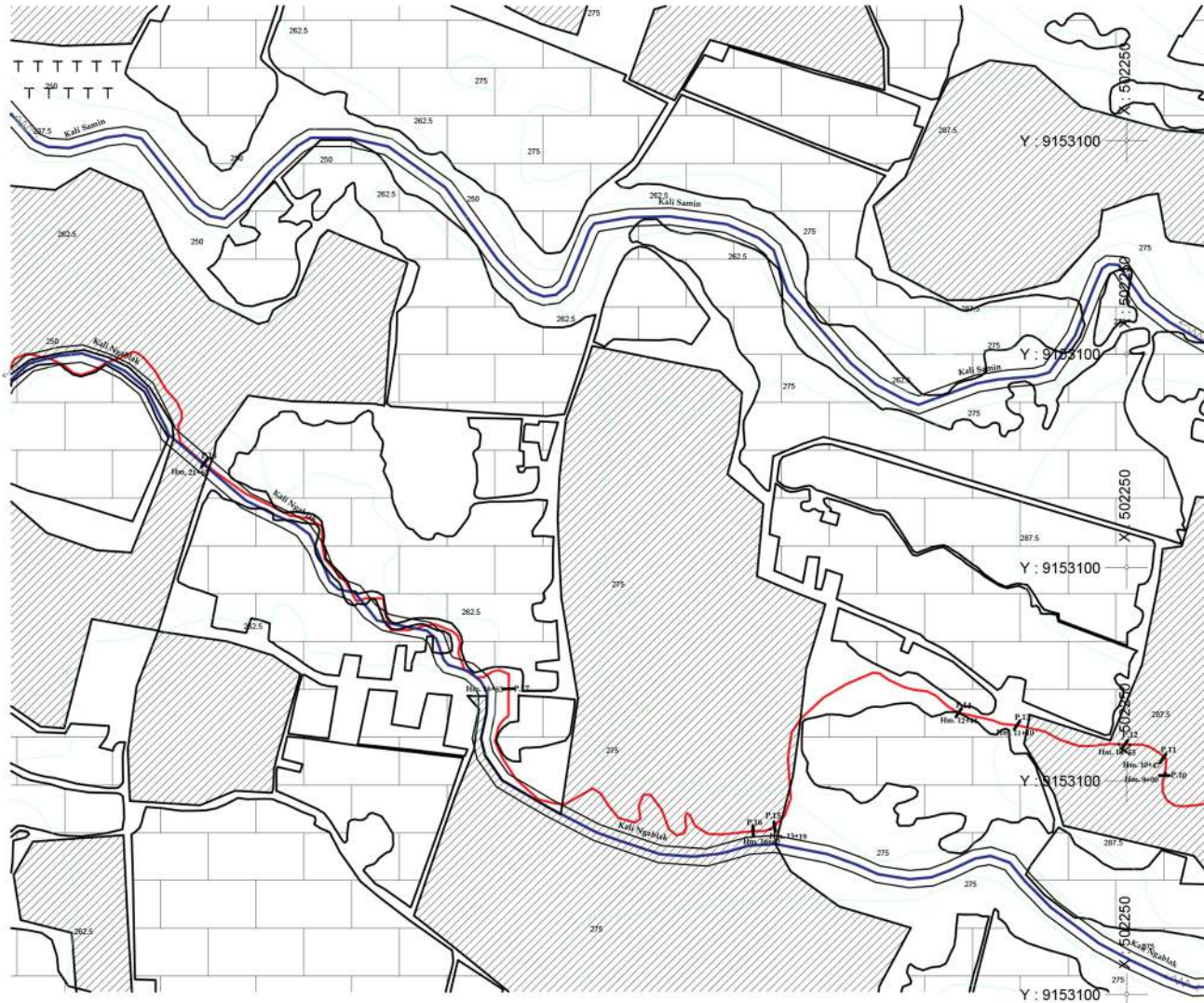

**LEGENDA**

- Bench Mark
- Patok Poligon
- Sungai
- Bangunan Bangi
- Bangunan Sadap
- Gorong-gorong
- Talang
- Jembatan
- Laut
- Bendungan
- Desa
- Sawah
- Jalan Aspal
- Jalan Tanah
- Tegalan
- Arah Aliran
- Jembatan Orang
- B. Terjun
- Makam / Kuburan

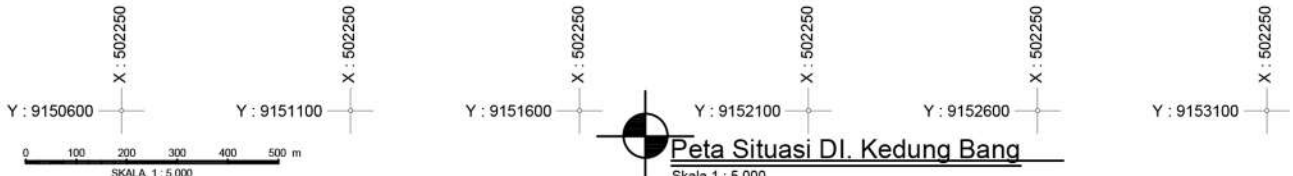

**KEGIATAN  
DANA ALOKASI KHUSUS (DAK)  
KABUPATEN KARANGANYAR  
TAHUN ANGGARAN 2022**

**PEKERJAAN  
REHABILITASI JARINGAN IIRIGASI  
D.I. KEDUNG BANG  
DESA NGADILUWIH  
KECAMATAN MATESIH  
KABUPATEN KARANGANYAR**



TANGGAL

TANGGAL

KEPALA SUMBER DAYA AIR  
DPU PR  
KABUPATEN KARANGANYAR

ARI WIDODO S.T.  
NIP. 19760731 200604 1 007

TANGGAL

DIPERIKSA  
KEPALA SEKSI PENGENDALIAN DAN  
PENDAYAGUNAAN SDA DPU PR  
KABUPATEN KARANGANYAR

JOKO WIDODO S.T. M.M.  
NIP. 19660210 198808 1 003

TANGGAL

DIRENCANA      DIGAMBAR

**FARIN KONSULINDO**  
ENGINEERING CONSULTANT

**SALMAN AL FARIS I ADI PURNOMO, S.T.**  
DIREKTUR

GAMBAR	SKALA
PETA SITUASI D.I JURANGJERO	1:5000

--	--

No. Lembar	Jml. Lembar
02	



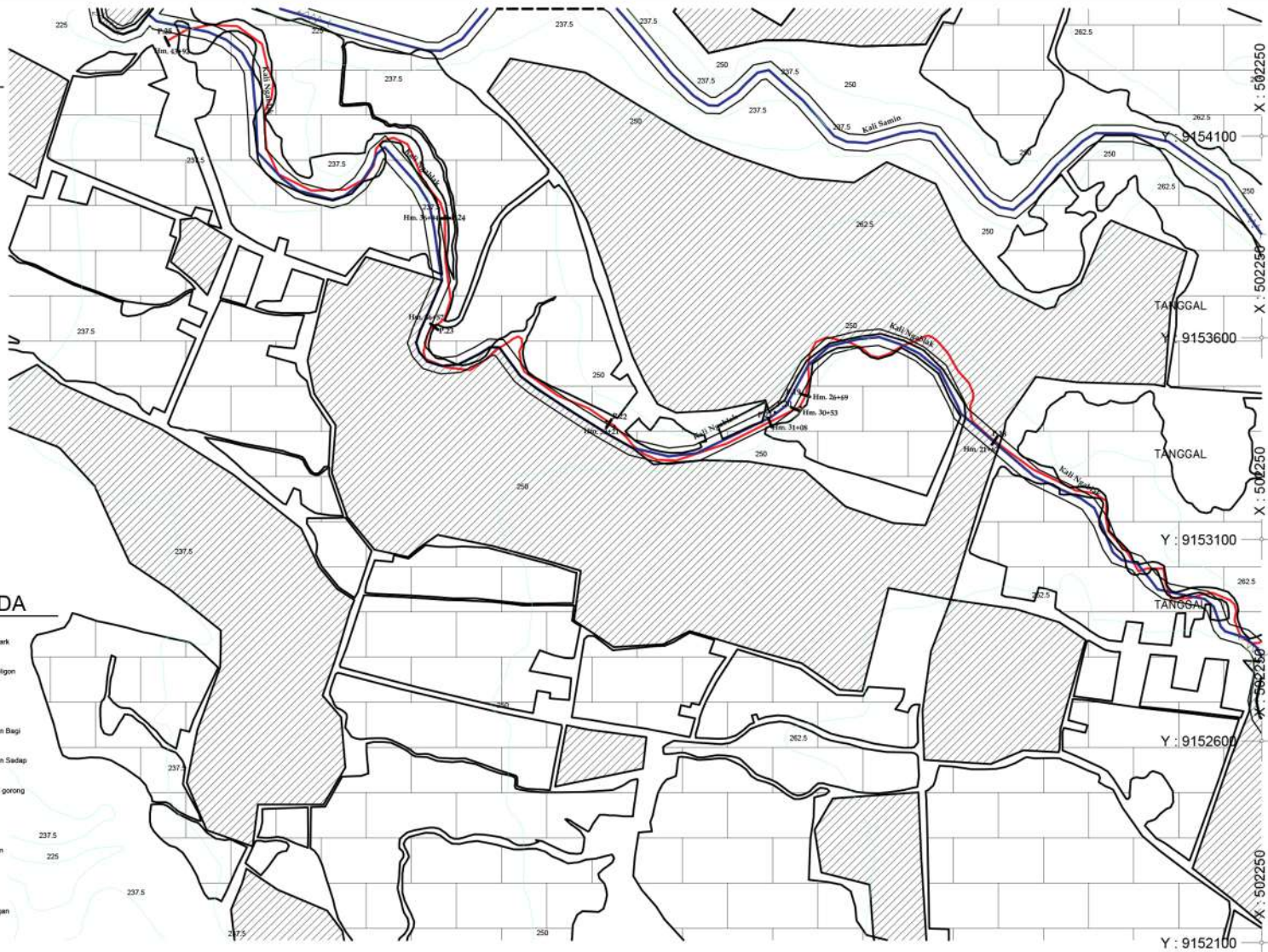

**LEGENDA**

- Bench Mark
- Patok Poligon
- Sungai
- Bangunan Bang
- Bangunan Sadap
- Gorong-gorong
- Talang
- Jembatan
- Leuit
- Bendungan
- Dacia
- Sawah
- Jalan Aspal
- Jalan Tanah
- Tegalan
- Arsh Aliran
- Jembatan Orang
- B. Terjun
- Makam / Kuburan

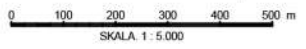

**Peta Situasi D.I. Kedung Bang**  
Skala 1 : 5.000



**KEGIATAN  
DANA ALOKASI KHUSUS ( DAK )  
KABUPATEN KARANGANYAR  
TAHUN ANGGARAN 2022**

**PEKERJAAN  
REHABILITASI JARINGAN IRIGASI  
D.I. KEDUNG BANG  
DESA NGADILUWIH  
KECAMATAN MATESIH  
KABUPATEN KARANGANYAR**

TANGGAL	MENGESAHKAN
	DR. KEPALA DINAS REKREASIAN UMUM DAN PERUMAHAN KAWILAT KABUPATEN KARANGANYAR
TANGGAL	MENYUSUN
	DARMASTIG SUMAN NIP. 19631108198892001
TANGGAL	DIPERIKSA
	KEPALA SEKSI PENGENDALIAN DAN PENDAYAGUNAAN SDA DPUPR KABUPATEN KARANGANYAR
TANGGAL	DIRENCANA
	DIGAMBAR
	DIREKTUR
GAMBAR	SKALA
PETA SITUASI D.I. JURANGJERO	1:5000

No. Lembar	Jml. Lembar
03	

# BENDUNG KEDUNG BANG HM. 00+00

DENAH  
SKALA 1 : 150

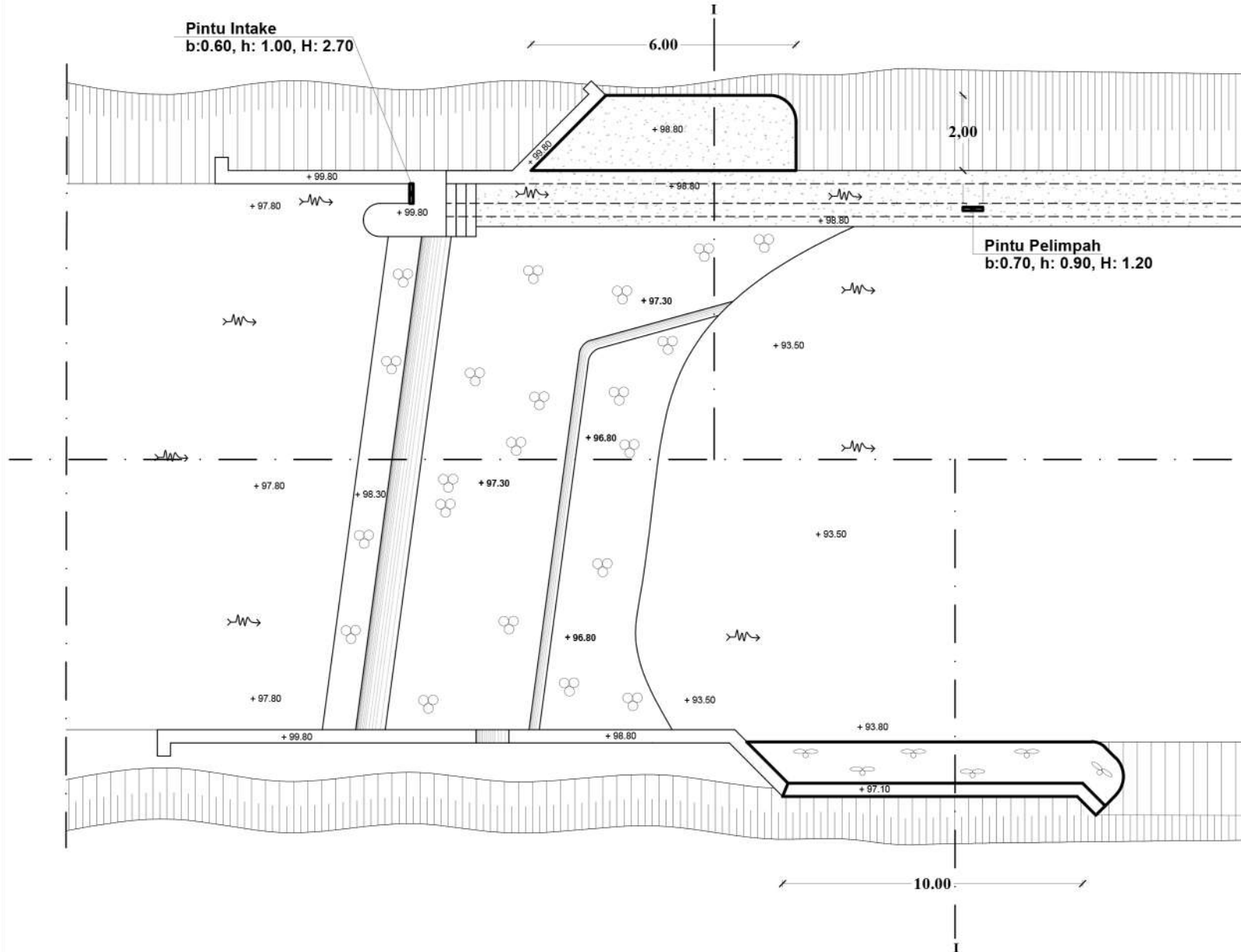

KEGIATAN  
DANA ALOKASI KHUSUS ( DAK )  
KABUPATEN KARANGANYAR  
TAHUN ANGGARAN 2022

PEKERJAAN  
REHABILITASI JARINGAN IRIGASI  
**D.I KEDUNG BANG**  
DESA NGADILUWIH  
KECAMATAN MATESIH  
KABUPATEN KARANGANYAR

TANGGAL MENGETAHUI  
DIREKTOR DAERAH PEKERJAAN UMUM  
DAN PERUMAHAN RAKYAT  
KABUPATEN KARANGANYAR



TANGGAL  
DIREKTOR DAERAH PEKERJAAN UMUM  
DAN PERUMAHAN RAKYAT  
KABUPATEN KARANGANYAR

ARI WIBOWO, S.T.  
NIP. 197607312006041007

TANGGAL DIPERIKSA  
KEPALA SEKSI PENGENDALIAN DAN PENDAYAGUNAAN  
SUMBER DAYA AIR  
DINAS PEKERJAAN UMUM DAN PERUMAHAN RAKYAT  
KABUPATEN KARANGANYAR

JOKO WIDODO, S.T. M.M.  
NIP. 196602101988081003

TANGGAL DIRENCANA DIGAMBAR

**FARIN KONSULINDO**  
ENGINEERING CONSULTANT  
Pepe RT.001009, Gedongan,  
Colomadu, Karanganyar  
e-mail: farin@konsulindo.com



SALMAN AL FARISI ADI BURNOMO, S.T.  
DIREKTUR

GAMBAR SKALA

• BENDUNG KEDUNG BANG	

No. Lembar	Jml. Lembar
<b>06</b>	<b>19</b>



**POTONGAN I - I**  
**Skala 1 : 50**

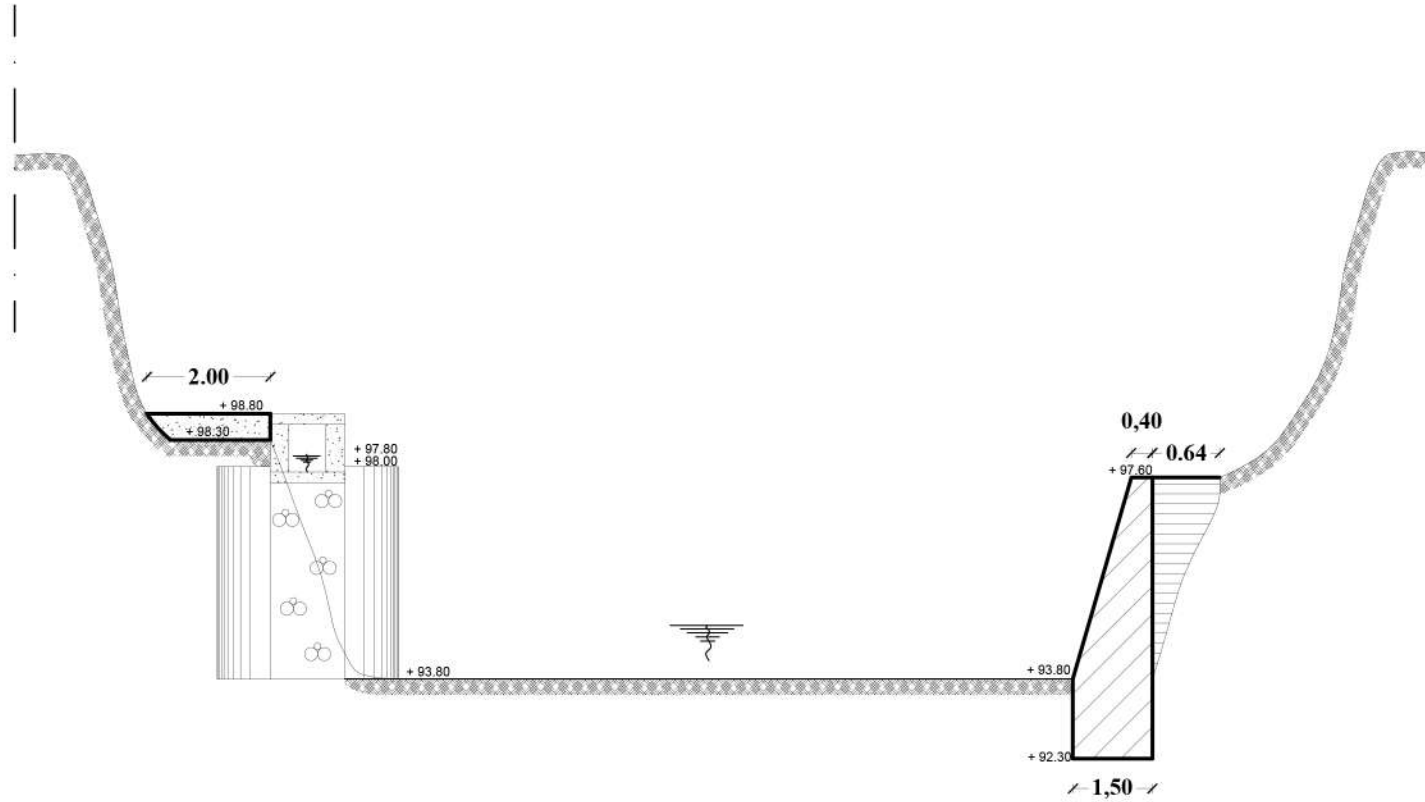

KEGIATAN  
 DANA ALOKASI KHUSUS ( DAK )  
 KABUPATEN KARANGANYAR  
 TAHUN ANGGARAN 2022

PEKERJAAN  
 REHABILITASI JARINGAN IRIGASI  
**D.I KEDUNG BANG**  
 DESA NGADILUWIH  
 KECAMATAN MATESIH  
 KABUPATEN KARANGANYAR

TANGGAL MENGETAHUI  
 KEPALA DINAS PEKERJAAN UMUM  
 DAN PERUMAHAN RAKYAT  
 KABUPATEN KARANGANYAR  
 DARMASUD S.T.M.T.  
 NIP. 19631009091001



TANGGAL  
 DESA KEDUNG SUMBER DAYA AIR  
 DINAS PEKERJAAN UMUM DAN PERUMAHAN RAKYAT  
 KABUPATEN KARANGANYAR  
 ABI WIDODO S.T.  
 NIP. 197607312006041007

*(Signature)*  
 ABI WIDODO S.T.  
 NIP. 197607312006041007

TANGGAL DIPERIKSA  
 KEPALA SEKSI PENGENDALIAN DAN PENDAYAGUNAAN  
 SUMBER DAYA AIR  
 DINAS PEKERJAAN UMUM DAN PERUMAHAN RAKYAT  
 KABUPATEN KARANGANYAR  
 JOKO WIDODO S.T. M.M.  
 NIP. 196602101988081003

*(Signature)*  
 JOKO WIDODO S.T. M.M.  
 NIP. 196602101988081003

TANGGAL DIRENCANA DIGAMBAR  
**FARIN KONSULINDO**  
 ENGINEERING CONSULTANT  
 Pepe RT 001009, Gedangan,  
 Colomadu, Karanganyar  
 e-mail : farin@konsulindo.com  
 SAJMAN AL FARISLADI PURNOMO S.T.  
 DIREKTUR



*(Signature)*  
 SAJMAN AL FARISLADI PURNOMO S.T.  
 DIREKTUR

GAMBAR		SKALA	
♦ POTONGAN I - I			
No. Lembar		Jml. Lembar	
<b>07</b>		<b>19</b>	

## GAMBAR DETAIL PINTU INTAKE BARU

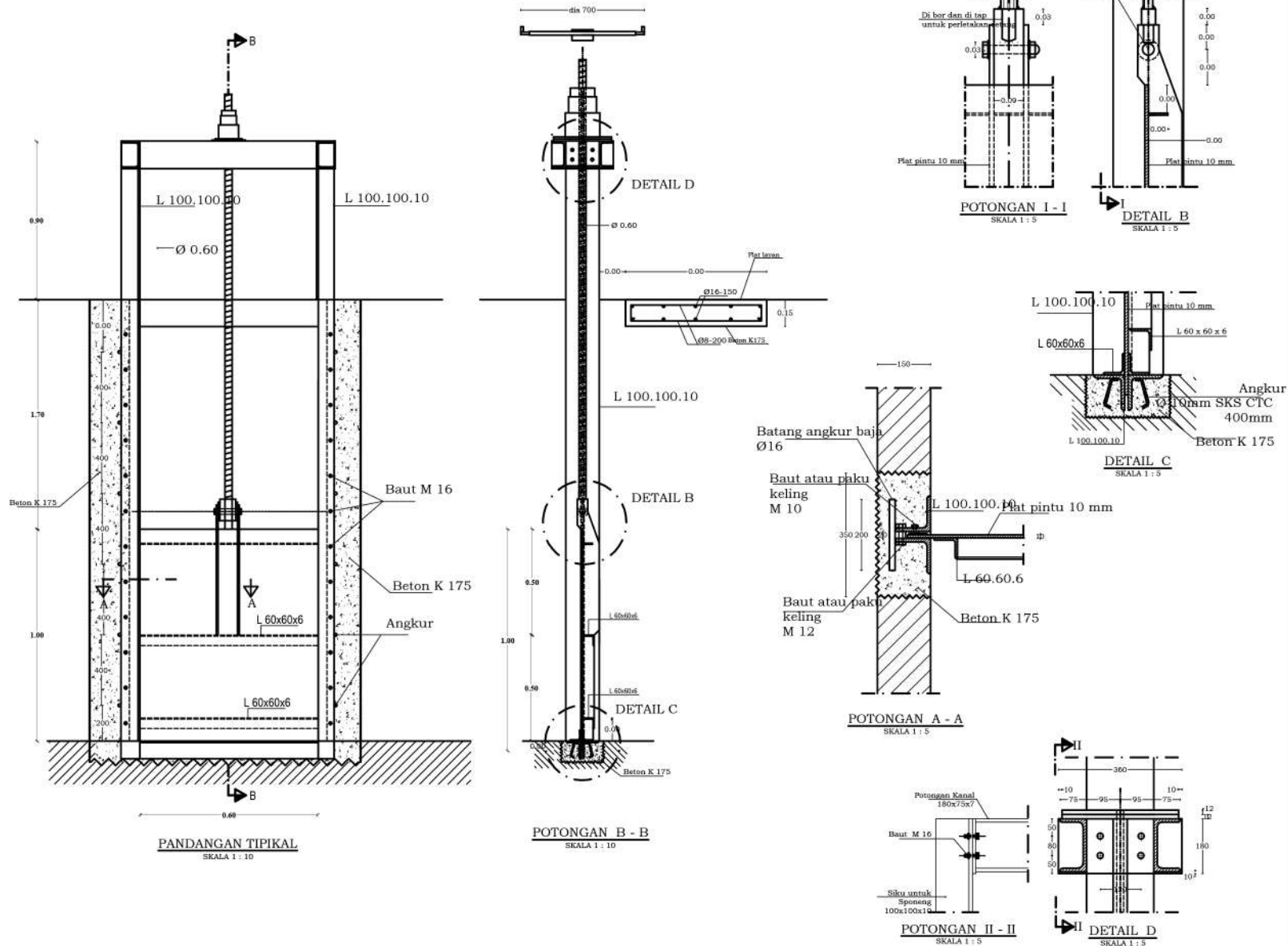

KEGIATAN  
DANA ALOKASI KHUSUS ( DAK )  
KABUPATEN KARANGANYAR  
TAHUN ANGGARAN 2022

PEKERJAAN  
REHABILITASI JARINGAN IRRIGASI  
**D.I KEDUNG BANG**  
DESA NGADILUWIH  
KECAMATAN MATESIH  
KABUPATEN KARANGANYAR

TANGGAL 12 SEPTEMBER 2022  
MENGETAHUI  
DIREKTUR DAERAH PEKERJAAN UMUM  
DAN PERUMAHAN RAKYAT  
KABUPATEN KARANGANYAR



TANGGAL 12 SEPTEMBER 2022  
DARMASARI S.M.T.  
NIP. 19631010197091001  
DIREKTUR DAERAH PEKERJAAN UMUM  
DAN PERUMAHAN RAKYAT  
KABUPATEN KARANGANYAR

*(Signature)*  
ARI WIDODO S.T.  
NIP. 197607312008041007

TANGGAL 12 SEPTEMBER 2022  
DIPERIKSA  
KEPALA SEKSI PENGENDALIAN DAN PENDAYAGUNAAN  
SUMBER DAYA AIR  
DINAS PEKERJAAN UMUM DAN PERUMAHAN RAKYAT  
KABUPATEN KARANGANYAR

*(Signature)*  
JOKO WIDODO S.T. M.M.  
NIP. 196607101988081003

TANGGAL 12 SEPTEMBER 2022  
DIRENCANA  
DIDIGAMBAR

**FARIN KONSULINDO**  
ENGINEERING CONSULTANT  
Pepe RT 001008, Gedangan,  
Colomadu, Karanganyar  
e-mail: farin.konsulindo@gmail.com

**SALMAN AL FARIS ALDI BURNOMO S.T.**  
DIREKTUR

GAMBAR SKALA

No. Lembar Jml. Lembar

08

19



## GAMBAR DETAIL PINTU PELIMPAH BARU

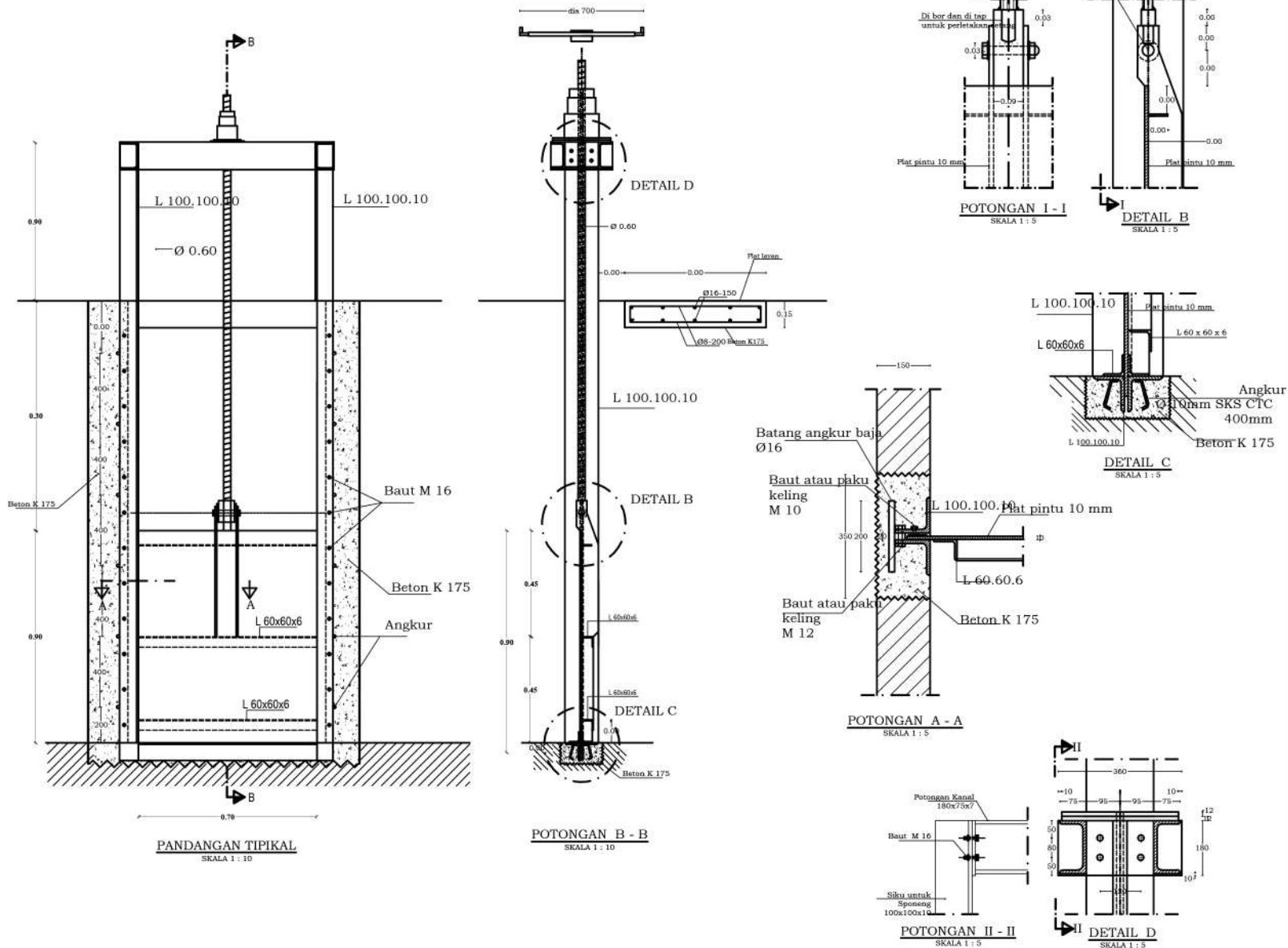

KEGIATAN  
DANA ALOKASI KHUSUS (DAK)  
KABUPATEN KARANGANYAR  
TAHUN ANGGARAN 2022

PEKERJAAN  
REHABILITASI JARINGAN IRRIGASI  
**D.I KEDUNG BANG**  
DESA NGADILUWIH  
KECAMATAN MATESIH  
KABUPATEN KARANGANYAR

TANGGAL **11 MARET 2022** MENGETAHUI  
KEPADA SAHA PEKERJAAN UMUM  
DAN PERUMAHAN RAKYAT  
KABUPATEN KARANGANYAR



TANGGAL **11 MARET 2022** MENGETAHUI  
KEPADA SAHA PEKERJAAN UMUM  
DAN PERUMAHAN RAKYAT  
KABUPATEN KARANGANYAR



TANGGAL **11 MARET 2022** MENGETAHUI  
KEPADA SAHA PEKERJAAN UMUM  
DAN PERUMAHAN RAKYAT  
KABUPATEN KARANGANYAR



TANGGAL **11 MARET 2022** MENGETAHUI  
KEPADA SAHA PEKERJAAN UMUM  
DAN PERUMAHAN RAKYAT  
KABUPATEN KARANGANYAR



TANGGAL **11 MARET 2022** MENGETAHUI  
KEPADA SAHA PEKERJAAN UMUM  
DAN PERUMAHAN RAKYAT  
KABUPATEN KARANGANYAR



No. Lembar **09** Jml. Lembar **19**

**BANGUNAN SADAP  
HM.03+35  
Skala 1 : 100**

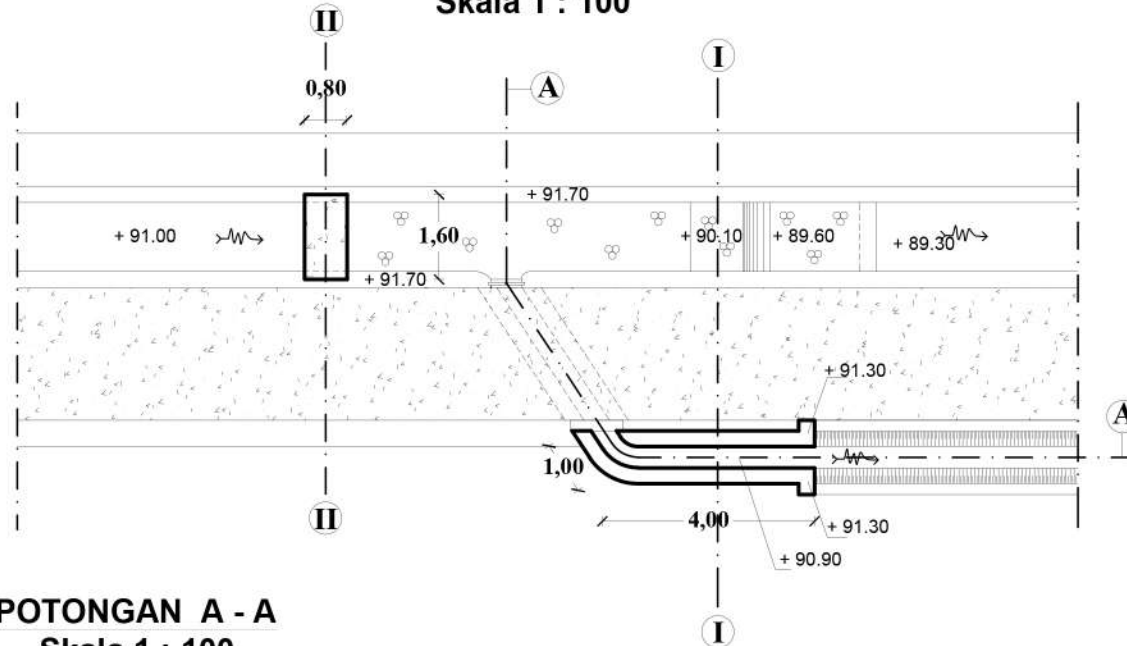

**POTONGAN A - A  
Skala 1 : 100**

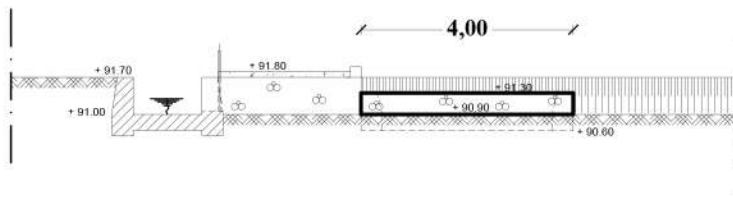

**POTONGAN I - I  
Skala 1 : 100**

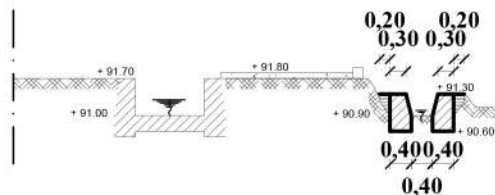

**POTONGAN II - II  
Skala 1 : 100**

Plat Uk: 0,12 x 0,80 x 1,60

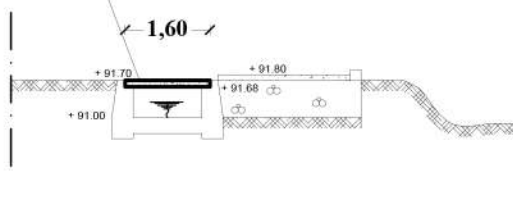

KEGIATAN  
DANA ALOKASI KHUSUS ( DAK )  
KABUPATEN KARANGANYAR  
TAHUN ANGGARAN 2022

PEKERJAAN  
REHABILITASI JARINGAN IRIGASI  
**D.I KEDUNG BANG**  
DESA NGADILUWIH  
KECAMATAN MATESIH  
KABUPATEN KARANGANYAR

TANGGAL \_\_\_\_\_ MENGETAHUI  
KEPALA DINAS PEKERJAAN UMUM  
DAN PERUMAHAN RAKYAT  
KABUPATEN KARANGANYAR  
**DPUR**  
DARMASIA S.T.M.T.  
NIP. 19631001091001

TANGGAL \_\_\_\_\_ DIPERIKSA  
KEPALA DINAS SUMBER DAYA AIR  
DINAS PEKERJAAN UMUM DAN PERUMAHAN RAKYAT  
KABUPATEN KARANGANYAR  
ARI WIBOWO S.T.  
NIP. 197607312006041007

TANGGAL \_\_\_\_\_ DIRENCANA  
KEPALA SEKSI PENGENDALIAN DAN PENDAYAGUNAAN  
SUMBER DAYA AIR  
DINAS PEKERJAAN UMUM DAN PERUMAHAN RAKYAT  
KABUPATEN KARANGANYAR  
JOKO WIDODO S.T. M.M.  
NIP. 196602101988081003

TANGGAL \_\_\_\_\_ DIGAMBAR  
FARIN KONSILINDO  
ENGINEERING CONSULTANT  
Pepe RT 001009, Gedongan,  
Colomadu, Karanganyar  
e-mail : farin.konsilindo@gmail.com  
SAIMAN AT FARISLADIPURNOMO S.T.  
DIREKTUR

GAMBAR	SKALA
• BANG. SADAP HM. 03+35	
• POTONGAN A - A	
• POTONGAN I - I	
No. Lembar	Jml. Lembar
<b>10</b>	<b>19</b>



**BANGUNAN SADAP  
HM.04+47  
Skala 1 : 100**

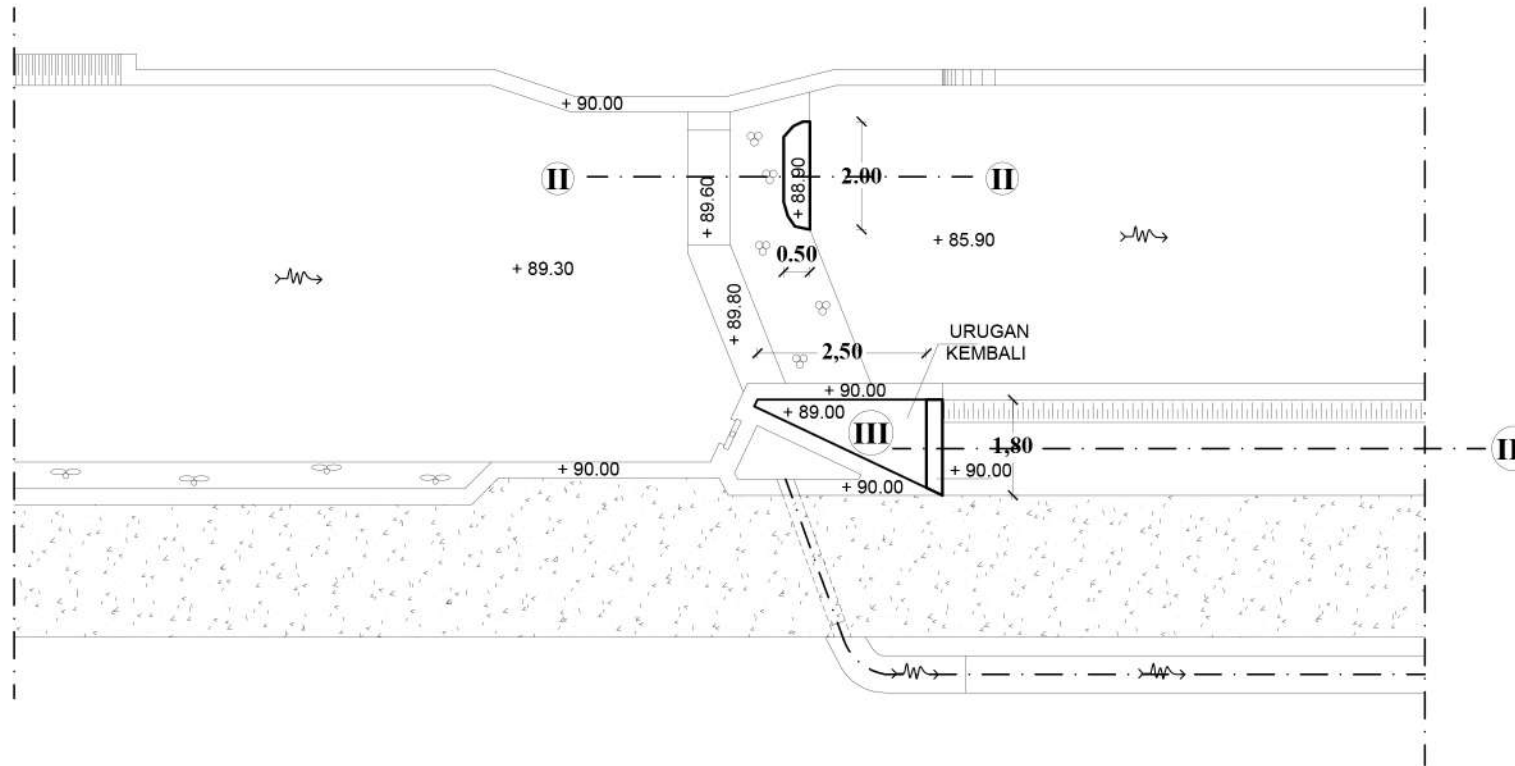

**POTONGAN II - II  
Skala 1 : 100**

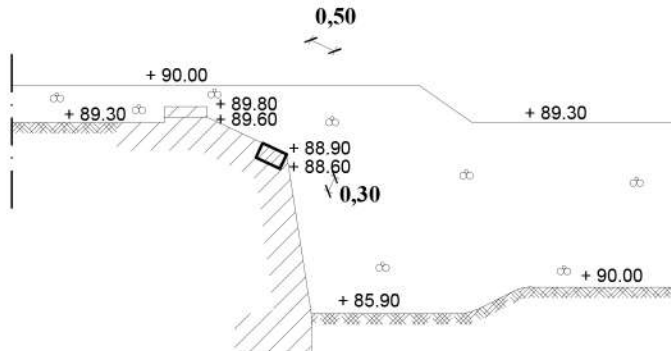

**POTONGAN III - III  
Skala 1 : 100**

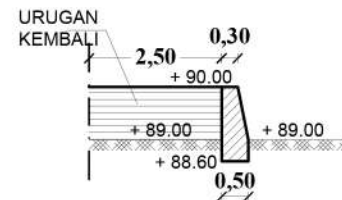

KEGIATAN  
DANA ALOKASI KHUSUS ( DAK )  
KABUPATEN KARANGANYAR  
TAHUN ANGGARAN 2022

PEKERJAAN  
REHABILITASI JARINGAN IRIGASI  
**D.I KEDUNG BANG**  
DESA NGADILUWIH  
KECAMATAN MATESIH  
KABUPATEN KARANGANYAR

TANGGAL	MENGETAHUI
	KEPALA DAERAH PEKERJAAN UMUM DAN PERUMAHAN RAKYAT KABUPATEN KARANGANYAR
	 DARMASARI S.T.M.T. NIP. 19631003197091001
TANGGAL	MEMERIKSA
	KEPALA LONDBANG SUMBER DAYA AIR DINAS PEKERJAAN UMUM DAN PERUMAHAN RAKYAT KABUPATEN KARANGANYAR
	 ARI WIBOWO S.T. NIP. 197607312006041007
TANGGAL	DIPERIKSA
	KEPALA SEKSI PENGENDALIAN DAN PENDAYAGUNAAN SUMBER DAYA AIR DINAS PEKERJAAN UMUM DAN PERUMAHAN RAKYAT KABUPATEN KARANGANYAR
	 JOKO WIDODO S.T.M.M. NIP. 196602101988081003
TANGGAL	DIRENCANA
	DIGAMBAR
	FARIN KONSULINDO ENGINEERING CONSULTANT Pepe RT 001009, Gedung, Colomadu, Karanganyar e-mail: farinkonsulindo@gmail.com
	 SALMAN AL FARISLI ADIPURNOMO S.T. DIREKTUR
	GAMBAR
	SKALA
	• BANG. SADAP HM. 04+47
	• POTONGAN II - II
	• POTONGAN III - III
No. Lembar	Jml. Lembar
<b>11</b>	<b>19</b>

**BANGUNAN SADAP  
HM.07+36  
Skala 1 : 100**

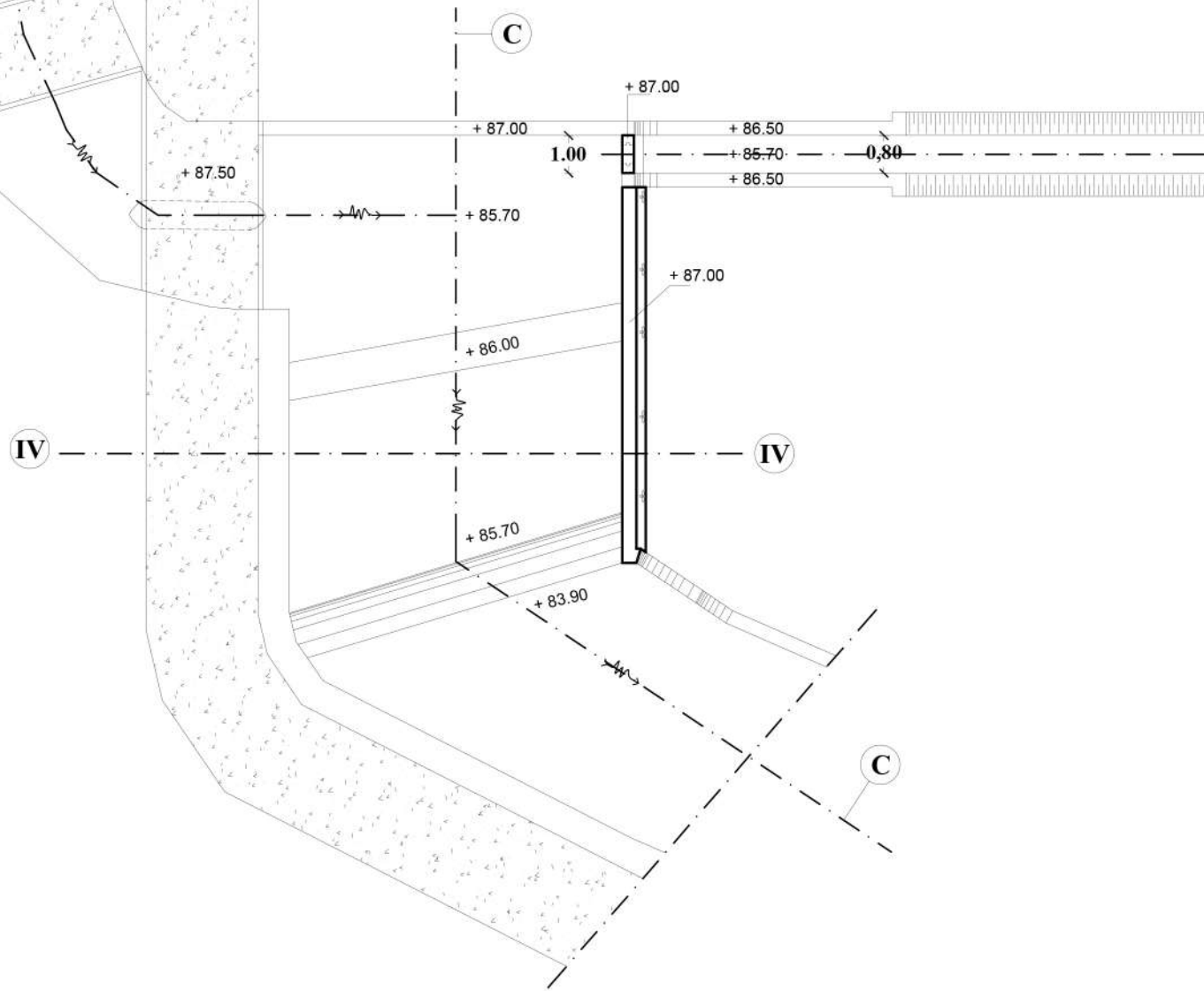

KEGIATAN  
DANA ALOKASI KHUSUS ( DAK )  
KABUPATEN KARANGANYAR  
TAHUN ANGGARAN 2022

PEKERJAAN  
REHABILITASI JARINGAN IRIGASI  
**D.I KEDUNG BANG**  
DESA NGADILUWIH  
KECAMATAN MATESIH  
KABUPATEN KARANGANYAR

TANGGAL	MENGETAHUI
	KEPALA DINAS PEKERJAAN UMUM DAN PERUMAHAN RAKYAT KABUPATEN KARANGANYAR
	 DARMASATI S. S.M.T. NIP. 19631003197091001
TANGGAL	MEMERINTAHKAN
	KEPALA LINDANG SUMBER DAYA AIR DINAS PEKERJAAN UMUM DAN PERUMAHAN RAKYAT KABUPATEN KARANGANYAR
	 ARI WIBOWO S.T. NIP. 197607312006041007
TANGGAL	DIPERIKSA
	KEPALA SEKSI PENGENDALIAN DAN PENDAYAGUNAAN SUMBER DAYA AIR DINAS PEKERJAAN UMUM DAN PERUMAHAN RAKYAT KABUPATEN KARANGANYAR
	 JOKO WIDODO S.T. M.M. NIP. 196602101988081003
TANGGAL	DIRENCANA
	DIGAMBAR
	 FARIN KONSULINDO ENGINEERING CONSULTANT Pepe RT 001009, Gedongan, Colomadu, Karanganyar e-mail: farin@farin.co.id
	 SALMAN AL FARISI ADIPURNOMO S.T. DIREKTUR
	GAMBAR
	SKALA
	• BANGUNAN SADAP HM. 07+36
No. Lembar	Jml. Lembar
<b>12</b>	<b>19</b>



**POTONGAN C - C**  
Skala 1 : 100

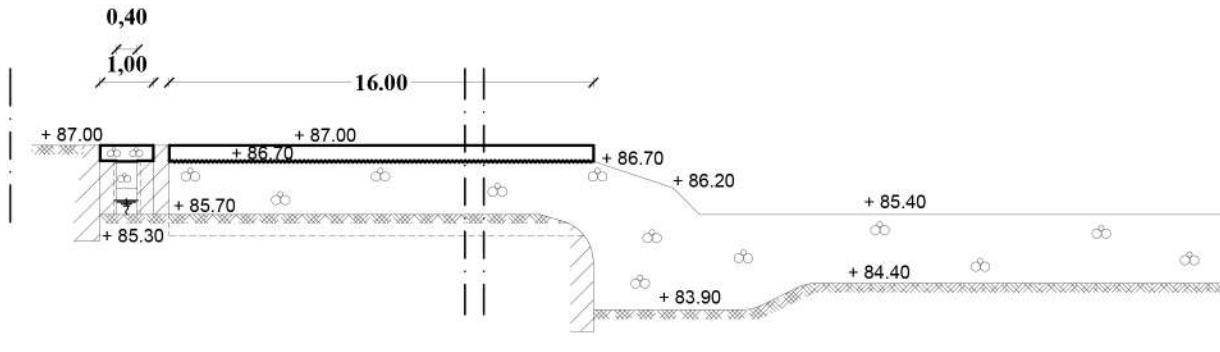

**POTONGAN IV - IV**  
Skala 1 : 100

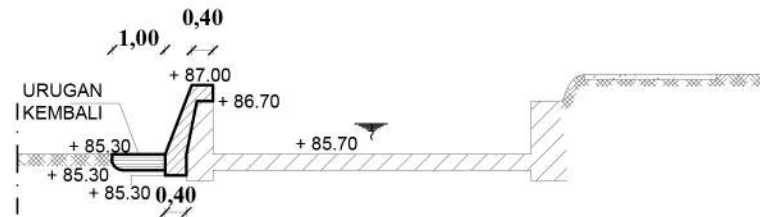

KEGIATAN  
DANA ALOKASI KHUSUS ( DAK )  
KABUPATEN KARANGANYAR  
TAHUN ANGGARAN 2022

PEKERJAAN  
REHABILITASI JARINGAN IRIGASI  
**D.I KEDUNG BANG**  
DESA NGADILUWIH  
KECAMATAN MATESIH  
KABUPATEN KARANGANYAR

TANGGAL MENGETAHUI  
KEPALA DINAS PEKERJAAN UMUM  
DAN PERUMAHAN RAKYAT  
KABUPATEN KARANGANYAR



DARMASARI S.T.M.T.  
NIP. 19631001091001

TANGGAL  
KEPALA BIDANG SUMBER DAYA AIR  
DINAS PEKERJAAN UMUM DAN PERUMAHAN RAKYAT  
KABUPATEN KARANGANYAR

*(Signature)*  
ARI WIBOWO S.T.  
NIP. 197607312006041007

TANGGAL  
DIPERIKSA  
KEPALA SEKSI PENGENDALIAN DAN PENDAYAGUNAAN  
SUMBER DAYA AIR  
DINAS PEKERJAAN UMUM DAN PERUMAHAN RAKYAT  
KABUPATEN KARANGANYAR

*(Signature)*  
JOKO WIDODO S.T. M.M.  
NIP. 196602101988081003

TANGGAL  
DIRENCANA  
DIGAMBAR

**FARIN KONSULINDO**  
ENGINEERING CONSULTANT  
Pepe RT 001009, Gedongan,  
Colomadu, Karanganyar  
e-mail: farin@konsulindo.com



SAIMAN AF. FARISLADIPURNOMO S.T.  
DIREKTUR

GAMBAR SKALA

• POTONGAN C - C  
• POTONGAN IV - IV

No. Lembar Jml. Lembar

**13** **19**

**BANGUNAN BAGI  
HM.10+47  
Skala 1 : 100**

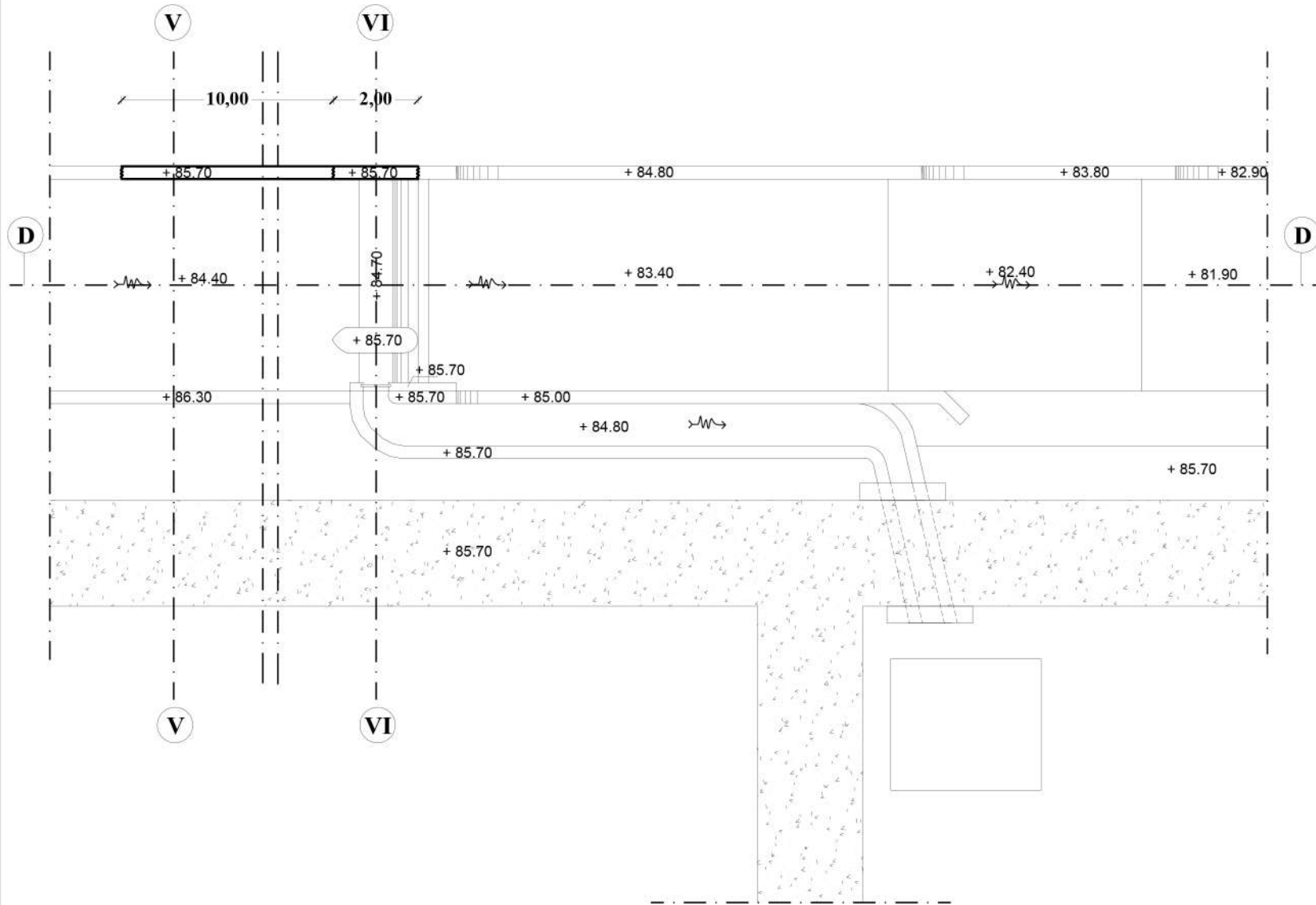

KEGIATAN  
DANA ALOKASI KHUSUS ( DAK )  
KABUPATEN KARANGANYAR  
TAHUN ANGGARAN 2022

PEKERJAAN  
REHABILITASI JARINGAN IRIGASI  
**D.I KEDUNG BANG**  
DESA NGADILUWIH  
KECAMATAN MATESIH  
KABUPATEN KARANGANYAR

TANGGAL  
DINAS PEKERJAAN UMUM DAN PERUMAHAN RAKYAT  
KABUPATEN KARANGANYAR



TANGGAL  
DINAS PEKERJAAN UMUM DAN PERUMAHAN RAKYAT  
KABUPATEN KARANGANYAR

ARI WIBOWO S.T.  
NIP. 19760731 200604 1 007

TANGGAL  
DIPERIKSA  
KEPALA SEKSI PENGENDALIAN DAN PENDAYAGUNAAN  
SUMBER DAYA AIR  
DINAS PEKERJAAN UMUM DAN PERUMAHAN RAKYAT  
KABUPATEN KARANGANYAR

JOKO WIDODO S.T. M.M.  
NIP. 19660210 198808 1 003

TANGGAL  
DIRENCANA  
DIGAMBAR

**FARIN KONSULINDO**  
ENGINEERING CONSULTANT  
Pepe RT 011009, Gedongan,  
Colomadu, Karanganyar  
e-mail : farin\_cons@gmail.com



SALMAN AL FARISI ADI BURNOMO S.T.  
DIREKTUR

GAMBAR SKALA

* BANGUNAN BAGI HM. 10+47	

No. Lembar	Jml. Lembar
<b>14</b>	<b>19</b>



**POTONGAN D - D**  
Skala 1 : 100

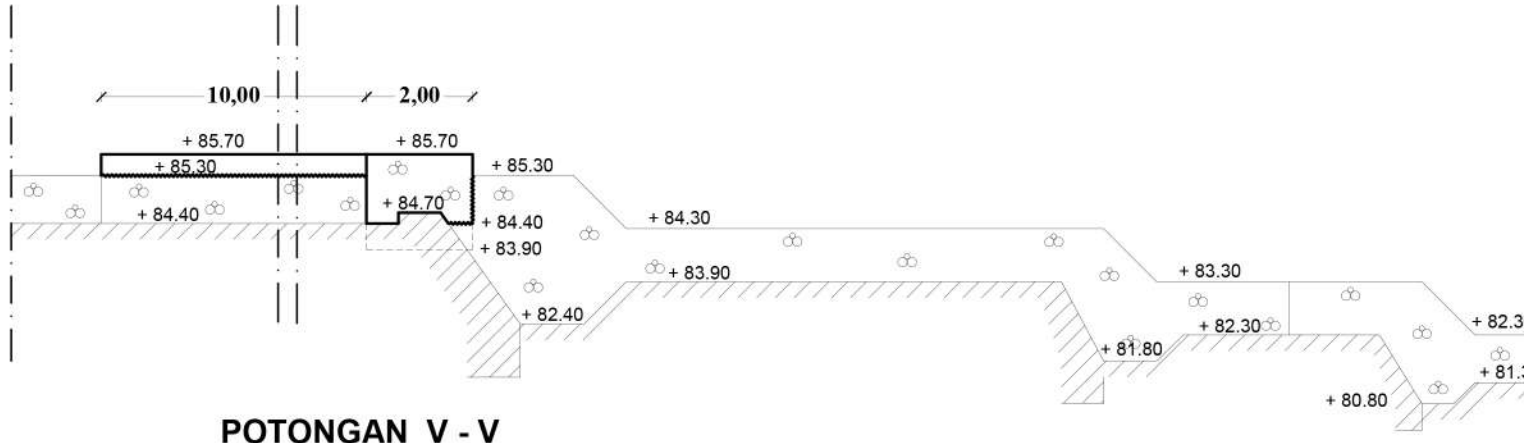

**POTONGAN V - V**  
Skala 1 : 100

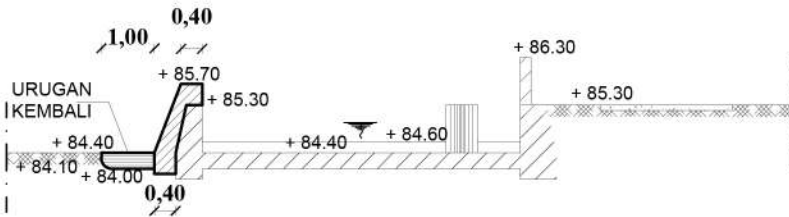

**POTONGAN VI - VI**  
Skala 1 : 100

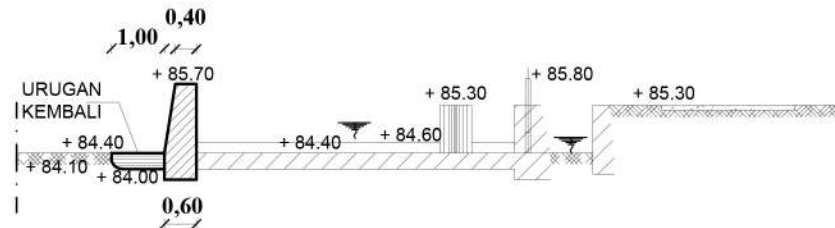

KEGIATAN  
DANA ALOKASI KHUSUS ( DAK )  
KABUPATEN KARANGANYAR  
TAHUN ANGGARAN 2022

PEKERJAAN  
REHABILITASI JARINGAN IRIGASI  
**D.I KEDUNG BANG**  
DESA NGADILUWIH  
KECAMATAN MATESIH  
KABUPATEN KARANGANYAR

TANGGAL 10/09/2022 MENGETAHUI  
KEPALA DINAS PEKERJAAN UMUM  
DAN PERUMAHAN RAKYAT  
KABUPATEN KARANGANYAR  
DARMASUDHARTO, S.T.M.T.  
NIP. 19631003197091001

TANGGAL 10/09/2022  
ARI WIBOWO, S.T.  
NIP. 197607312006041007

TANGGAL 10/09/2022 DIPERIKSA  
KEPALA SEKSI PENGENDALIAN DAN PENDAYAGUNAAN  
SUMBER DAYA AIR  
DINAS PEKERJAAN UMUM DAN PERUMAHAN RAKYAT  
KABUPATEN KARANGANYAR  
JOKO WIDODO, S.T. M.M.  
NIP. 196602101988081003

TANGGAL 10/09/2022 DIRENCANA DIGAMBAR  
FARIN KONSULINDO  
ENGINEERING CONSULTANT  
Pepe RT 001009, Gedongan,  
Colomadu, Karanganyar  
e-mail: farin@konsulindo.com  
SALMAN AL FARISYI ADI PURNOMO, S.T.  
DIREKTUR

GAMBAR	SKALA
• POTONGAN D - D	
• POTONGAN V - V	
• POTONGAN VI - VI	
No. Lembar	Jml. Lembar
<b>15</b>	<b>19</b>

**PASANGAN PENAHAN LONGSOR**  
**ANTARA HM.04+50 S/D HM. 04+95 ( Panjang =30.00 M )**  
 Skala 1 : 100

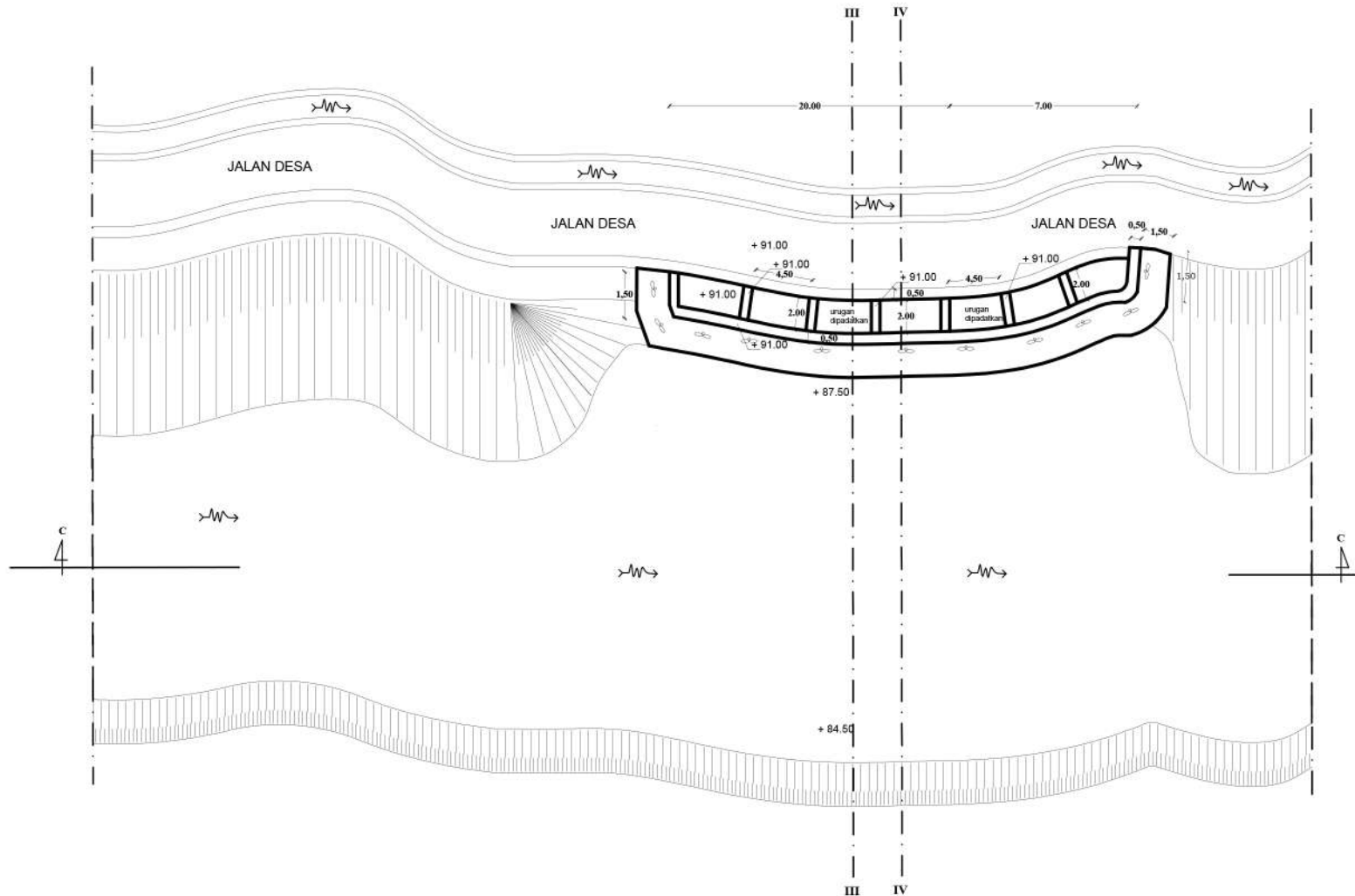

KEGIATAN  
 DANA ALOKASI KHUSUS ( DAK )  
 KABUPATEN KARANGANYAR  
 TAHUN ANGGARAN 2022

PEKERJAAN  
 REHABILITASI JARINGAN IRIGASI  
**D.I KEDUNG BANG**  
 DESA NGADILUWIH  
 KECAMATAN MATESIH  
 KABUPATEN KARANGANYAR

TANGGAL MENGETAHUI  
 KEPALA DINAS PEKERJAAN UMUM  
 DAN PERUMAHAN RAKYAT  
 KABUPATEN KARANGANYAR



DARMASETYO S. M.T.  
 NIP. 196304031979091001

TANGGAL  
 KEPALA LINDANG SUMBER DAYA AIR  
 DINAS PEKERJAAN UMUM DAN PERUMAHAN RAKYAT  
 KABUPATEN KARANGANYAR



ARI WIBOWO S.T.  
 NIP. 197607312006041007

TANGGAL  
 DIPERIKSA  
 KEPALA SEKSI PENGENDALIAN DAN PENYAYAGUNAAN  
 SUMBER DAYA AIR  
 DINAS PEKERJAAN UMUM DAN PERUMAHAN RAKYAT  
 KABUPATEN KARANGANYAR

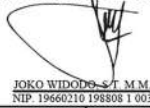

JOKO WIDODO S.T. M.M.  
 NIP. 196602101988081003

TANGGAL DIRENCANA DIGAMBAR

**FARIN KONSULINDO**  
 ENGINEERING CONSULTANT  
 Pepe RT 001009, Gedung,  
 Colomadu, Karanganyar  
 e-mail: farinkonsulindo@gmail.com



SALMAN AL FARISYADIPURNOMO S.T.  
 DIREKTUR

GAMBAR SKALA

* PASANGAN PENAHAN LONGSOR	

No. Lembar	Jml. Lembar
<b>16</b>	<b>19</b>



**POTONGAN C - C**  
Skala 1 : 100

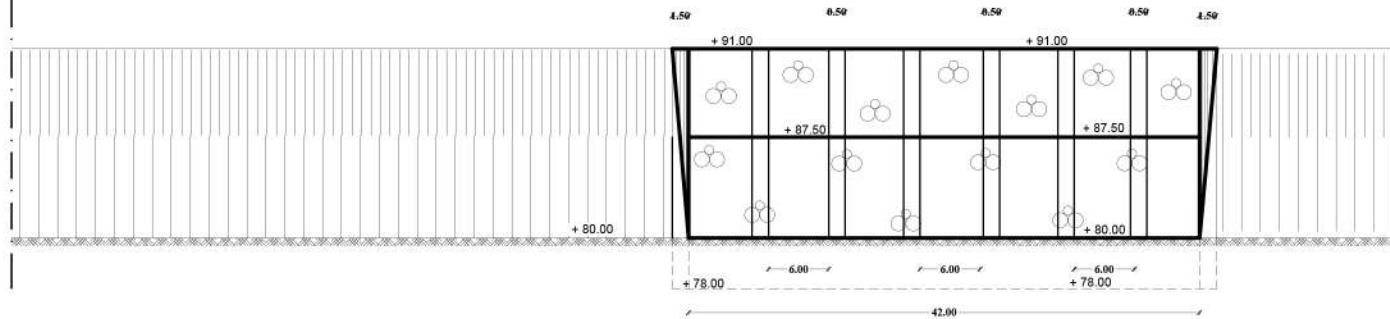

**POTONGAN IV - IV**  
Skala 1 : 100

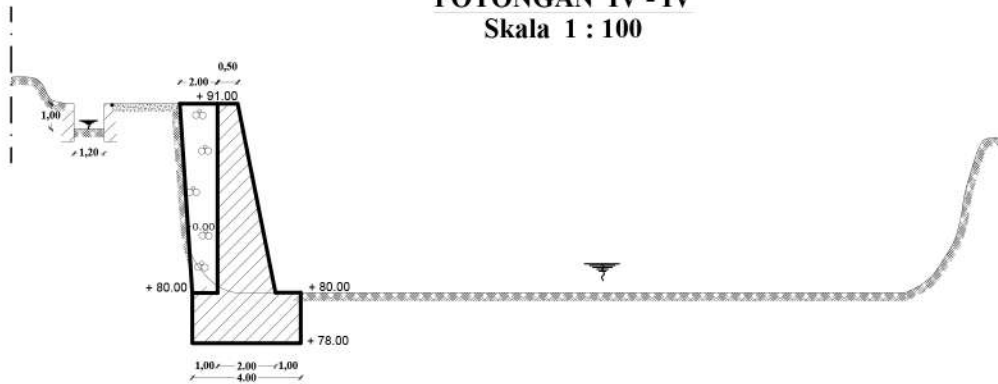

**POTONGAN III - III**  
Skala 1 : 100

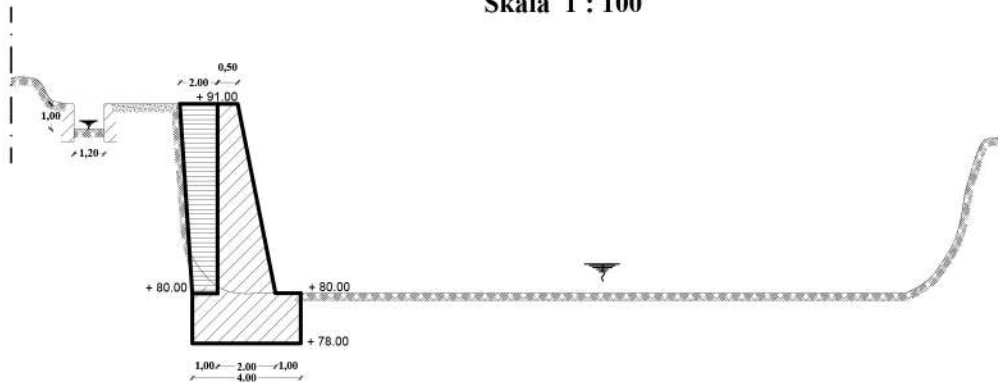

KEGIATAN  
DANA ALOKASI KHUSUS ( DAK )  
KABUPATEN KARANGANYAR  
TAHUN ANGGARAN 2022

PEKERJAAN  
REHABILITASI JARINGAN IRIGASI  
**D.I KEDUNG BANG**  
DESA NGADILUWIH  
KECAMATAN MATESIH  
KABUPATEN KARANGANYAR

TANGGAL  
MENGETAHUI  
KEPALA DINAS PEKERJAAN UMUM  
DAN PERUMAHAN RAKYAT  
KABUPATEN KARANGANYAR



DARMASIA S.T.M.T.  
NIP. 19631001091001

TANGGAL  
DIPERIKSA

KEPALA DINAS SUMBER DAYA AIR  
DINAS PEKERJAAN UMUM DAN PERUMAHAN RAKYAT  
KABUPATEN KARANGANYAR

ARI WIBOWO S.T.  
NIP. 197607312006041007

TANGGAL  
DIPERIKSA  
KEPALA SEKSI PENGENDALIAN DAN PENDAYAGUNAAN  
SUMBER DAYA AIR  
DINAS PEKERJAAN UMUM DAN PERUMAHAN RAKYAT  
KABUPATEN KARANGANYAR

JOKO WIDODO S.T. M.M.  
NIP. 196602101988081003

TANGGAL  
DIRENCANA  
DIGAMBAR

**FARIN KONSULINDO**  
ENGINEERING CONSULTANT  
Pepe RT 001009, Gedangan,  
Colomadu, Karanganyar  
e-mail : farinono@gmail.com

SAIMAN AT-FAHISLADIPURNOMO S.T.  
DIREKTUR

GAMBAR SKALA

• POTONGAN C - C	
• POTONGAN III - III	
• POTONGAN IV - IV	

No. Lembar	Jml. Lembar
17	19

**P.1**  
**Skala 1 : 100**

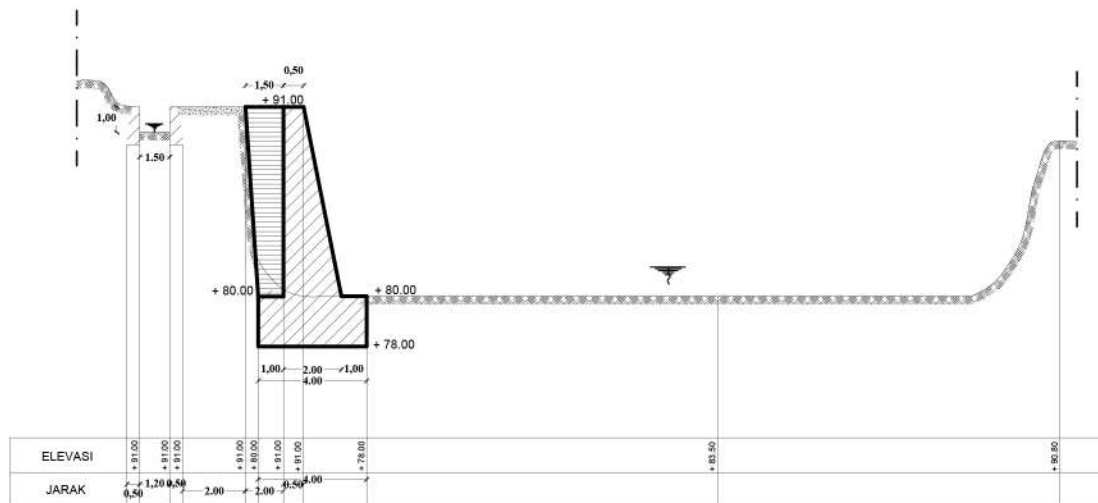
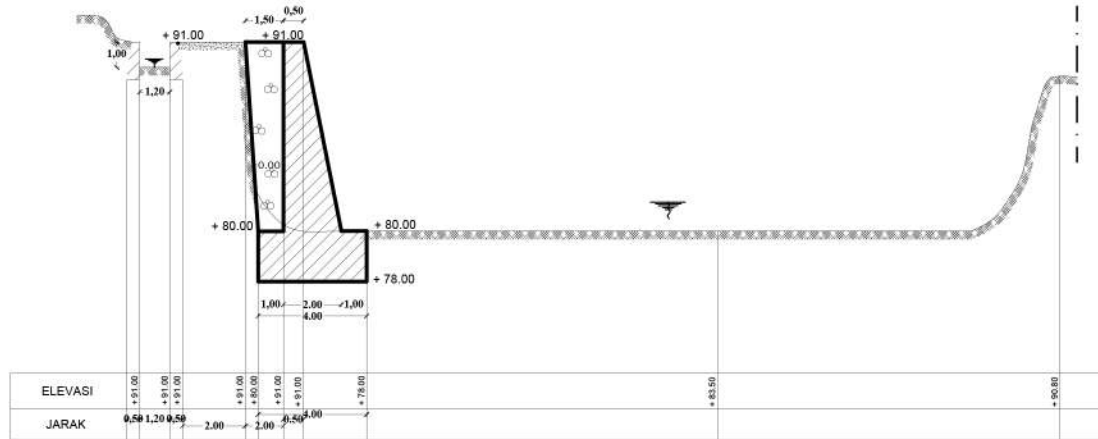

KEGIATAN  
DANA ALOKASI KHUSUS ( DAK )  
KABUPATEN KARANGANYAR  
TAHUN ANGGARAN 2022

PEKERJAAN  
REHABILITASI JARINGAN IRIGASI  
**D.I KEDUNG BANG**  
DESA NGADILUWIH  
KECAMATAN MATESIH  
KABUPATEN KARANGANYAR

TANGGAL MENGETAHUI  
KEPALA DINAS PEKERJAAN UMUM  
DAN PERUMAHAN RAKYAT  
KABUPATEN KARANGANYAR



DARMASITA S.T.M.T.  
NIP. 19631003197091001

TANGGAL DIPERIKSA  
KEPALA LINDANG SUMBER DAYA AIR  
DINAS PEKERJAAN UMUM DAN PERUMAHAN RAKYAT  
KABUPATEN KARANGANYAR



ARI WIBOWO S.T.  
NIP. 197607312006041007

TANGGAL DIPERIKSA  
KEPALA SEKSI PENGENDALIAN DAN PENDAYAGUNAAN  
SUMBER DAYA AIR  
DINAS PEKERJAAN UMUM DAN PERUMAHAN RAKYAT  
KABUPATEN KARANGANYAR



JOKO WIDODO S.T.M.M.  
NIP. 196602101988081003

TANGGAL DIRENCANA DIGAMBAR

**FARIN KONSULINDO**  
ENGINEERING CONSULTANT  
Pepe RT.001009, Gedongan,  
Colomadu, Karanganyar  
e-mail: farin.konsulindo@gmail.com



SALMAN A. FARISLADI PURNOMO S.T.  
DIREKTUR

GAMBAR SKALA

No. Lembar Jml. Lembar

18

19



## PASANGAN PENAHAN LONSOR ANTARA HM.04+50 S/D HM. 04+95 ( Panjang =30.00 M ) Skala 1 : 100

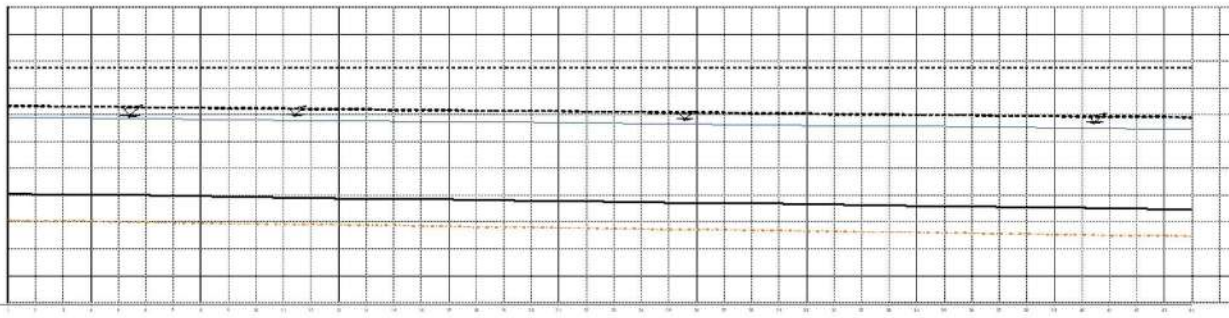
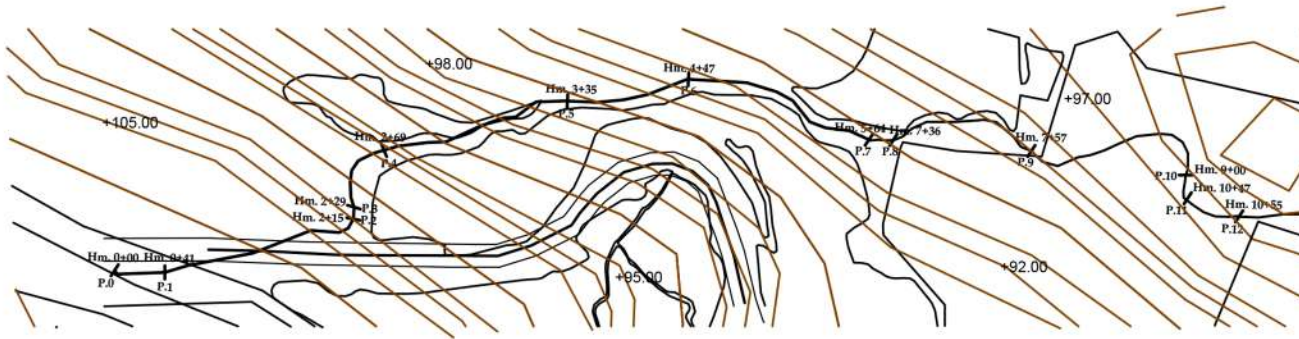

	PATOK HEKTOMETER	00+00	00+10	00+20	00+30	00+40	00+50	00+60	00+70	00+80	00+90	00+100	00+110	00+120	00+130	00+140	00+150	00+160	00+170	00+180	00+190	00+200					
YANG ADA ( EXISTING )	NOMOR PROFIL								P.1																		
	JARAK PROFIL								30 m																		
	ELEVASI TANAH KANAN	---																									
	ELEVASI TANAH KIRI	---																									
	ELEVASI DASAR SALURAN	---	97,900	97,200	97,200	97,200	97,200	97,200	97,200	97,200	97,200	97,200	97,200	97,200	97,200	97,200	97,200	97,200	97,200	97,200	97,200	97,200	97,200	97,200			
RENCANA ( DESIGN )	ELEVASI TANGGUL	---	99,900	100,000	100,000	100,000	100,000	100,000	100,000	100,000	100,000	100,000	100,000	100,000	100,000	100,000	100,000	100,000	100,000	100,000	100,000	100,000	100,000	100,000			
	ELEVASI MUKA AIR	---	99,893	100,154	99,893	100,154	99,886	100,187	99,881	100,200	99,879	100,180	99,872	100,173	99,865	100,166	99,858	100,159	99,850	100,152	99,843	100,145	99,836	100,138	99,829	100,131	
	ELEVASI DASAR SALURAN																										
	DIMENSI SALURAN																										



KEGIATAN  
DANA ALOKASI KHUSUS ( DAK )  
KABUPATEN KARANGANYAR  
TAHUN ANGGARAN 2022

PEKERJAAN  
REHABILITASI JARINGAN IRIGASI  
**D.I KEDUNG BANG**  
DESA NGADILUWIH  
KECAMATAN MATESIH  
KABUPATEN KARANGANYAR

TANGGAL MENGETAHUI  
KEPALA DINAS PEKERJAAN UMUM  
DAN PERUMAHAN RAKYAT  
KABUPATEN KARANGANYAR



TANGGAL DIPERIKSA  
DINAS PEKERJAAN UMUM DAN PERUMAHAN RAKYAT  
KABUPATEN KARANGANYAR



TANGGAL DIPERIKSA  
KEPALA SEKSI PENGENDALIAN DAN PENDAYAGUNAAN  
SUMBER DAYA AIR  
DINAS PEKERJAAN UMUM DAN PERUMAHAN RAKYAT  
KABUPATEN KARANGANYAR



TANGGAL DIRENCANA DIGAMBAR



SALMAN AL FARISLADI BURNOMO S.T.  
DIREKTUR

GAMBAR SKALA