



**PERATURAN BUPATI KARANGANYAR  
NOMOR .... TAHUN 2018**

**TENTANG**

**RENCANA KERJA PEMERINTAH DAERAH  
TAHUN ANGGARAN 2019**

**PEMERINTAH KABUPATEN KARANGANYAR  
TAHUN 2018**

# **LAMPIRAN**

**PERATURAN BUPATI KARANGANYAR  
NOMOR ..... TAHUN 2018**

**TENTANG**

**RENCANA KERJA PEMERINTAH DAERAH  
TAHUN ANGGARAN 2019**

**RENCANA KERJA PEMERINTAH DAERAH**

**TAHUN 2019**

**URUSAN PROGRAM KEGIATAN**

**PERANGKAT DAERAH**

## DAFTAR ISI

<b>DAFTAR ISI</b> .....	<b>i</b>
<b>BAB I PENDAHULUAN</b> .....	<b>I-1</b>
1.1. Latar Belakang .....	I-1
1.2. Landasan Hukum, .....	I-2
1.3. Hubungan Antar Dokumen, .....	I-4
1.4. Maksud dan Tujuan, .....	I-5
1.5. Sistematika RKPD,.....	I-6
<b>BAB II GAMBARAN UMUM KONDISI DAERAH</b> .....	<b>II-1</b>
2.1. Kondisi Umum Kondisi Daerah, .....	II-1
2.1.1. Aspek Geografi dan Demografi .....	II-1
2.1.2. Aspek Kesejahteraan Masyarakat .....	II-4
2.1.3. Aspek Pelayanan Umum .....	II-18
2.1.4. Aspek Daya Saing Daerah,.....	II-19
2.2. Evaluasi Pelaksanaan Program dan Kegiatan RKPD sampai Tahun Berjalan dan Realisasi RPJMD, .....	II-25
2.3. Permasalahan Pembangunan Daerah, .....	II-77
<b>BAB III. KERANGKA EKONOMI DAERAH DAN KEUANGAN     DAERAH</b> .....	<b>III-1</b>
3.1. Kerangka Ekonomi Daerah .....	III-1
3.2. Kerangka Keuangan Daerah .....	III-7
<b>BAB IV SASARAN DAN PRIORITAS PEMBANGUNAN DAERAH</b> .....	<b>IV-1</b>
4.1. Arah Kebijakan dan Sasaran Pembangunan Nasional Tahun 2019 .....	IV-1

4.2. Arah Kebijakan dan Sasaran Pembangunan Provinsi Jawa Tengah Tahun 2019 .....	IV-3
4.3. Arah Kebijakan dan Sasaran Pembangunan Kabupaten Karanganyar Tahun 2019.....	IV-7
<b>BAB V RENCANA KERJA DAN PENDANAAN DAERAH .....</b>	<b>V-1</b>
5.1. Rencana Kerja Tahun 2019,.....	V-1
5.1.1. Urusan Wajib Pelayanan Dasar,.....	V-3
5.1.2. Urusan Wajib Bukan Pelayanan Dasar,.....	V-6
5.1.3. Urusan Pilihan,.....	V-10
5.1.4. Urusan Penunjang Urusan Pemerintahan, .....	V-12
5.2. Rencana Pendanaan Tahun 2019,.....	V-13
 <b>BAB VI KINERJA PENYELENGGARAAN PEMERINTAHAN DAERAH .....</b>	 <b>VI-1</b>
 <b>BAB VII PENUTUP.....</b>	 <b>VII-1</b>

## DAFTAR TABEL

Tabel 2.1	Luas Wilayah, Tanah Sawah dan Tanah Kering menurut Kecamatan di Kab. Karanganyar Tahun 2015.....	II-2
Tabel 2.2	Jumlah Penduduk Kabupaten Karanganyar Menurut Kecamatan tahun 2015).....	II-3
Tabel 2.3	Jumlah Penduduk Kabupaten Karanganyar Menurut Usia tahun 2015.....	II-3
Tabel 2.4	Jumlah Penduduk Berumur 15 Tahun Keatas Menurut Kegiatan Selama Seminggu Tahun 2015.....	II-4
Tabel 2.5	Jumlah Penduduk Berumur 15 Tahun Keatas Yang Bekerja Selama Seminggu Menurut Lapangan Pekerjaan Selama Seminggu Tahun 2015 .....	II-4
Tabel 2.6	Perangkat Daerah dan Urusan Yang ditangani.....	II-5
Tabel 2.7	PDRB Atas Dasar Harga Berlaku kabupaten KaranganyarTahun 2011-2015 (Milliar Rupiah) .....	II-10
Tabel 2.8	PDRB Atas Dasar Harga Konstan kabupaten Karanganyar Tahun 2011-2015 (Milliar Rupiah) .....	II-12
Tabel 2.9	Daftar Komoditi Makanan yang Memberi Pengaruh Besar terhadap Kenaikan Garis Kemiskinan Tingkat Provinsi Jawa Tengah Periode September 2016 .....	II-17
Tabel 2.10	Daftar Komoditi Bukan Makanan yang Berpengaruh Besar Terhadap Kenaikan Garis Kemiskinan Tingkat Provinsi Jawa Tengah Periode September 2016 .....	II-18
Tabel 2.11	Perkembangan Indikator Komposit IPG Kabupaten Karanganyar Tahun 2011-2015 .....	II-34
Tabel 2.12	Perkembangan Indikator Komposit IDG Kabupaten Karanganyar Tahun 2011-2015 .....	II-35

Tabel 2.13	Evaluasi Kinerja Kabupaten Karanganyar Tahun 2016 Dalam Pencapaian Misi RPJMD Kabupaten Karanganyar.....	II-35
Tabel 3.1	Pertumbuhan PDB Sisi Permintaan 2015-2017 (%).....	III-4
Tabel 3.2	Pertumbuhan PDB Sisi Produksi 2015-2017 (%).....	III-4
Tabel 3.3	Perkembangan Ekonomi Jawa Tengah Tahun 2014 - 2017.....	III-9
Tabel 3.4	PDRB Atas Dasar Harga Berlaku dan Atas Dasar Harga Konstan Kabupaten Karanganyar Tahun 2012-2015.....	III-12
Tabel 3.5	Kontribusi Sektor-sektor Ekonomi Terhadap PDRB Tahun 2012-2015.....	III-12
Tabel 3.6	Realisasi dan Proyeksi Pendapatan Tahun 2014 - 2018.....	III-18
Tabel 3.7	Realisasi dan Proyeksi Belanja Tahun 2014 - 2018.....	III-19
Tabel 3.8	Realisasi dan Proyeksi Pembiayaan Tahun 2014 - 2018.....	III-20
Tabel 4.1	Prioritas dan Fokus Pembangunan Provinsi Jawa Tengah Tahun 2018.....	IV-10
Tabel 4.2	Keterkaitan Tujuan, Sasaran dan Indikator Target dalam Pencapaian Misi RPJMD Kabupaten Karanganyar.....	IV-16
Tabel 4.3	Sinergitas Prioritas Nasional, Provinsi dan Kabupaten Tahun 2018.....	IV-26

## DAFTAR GAMBAR

Gambar 1.1.	Kerterkaitan RKPD dengan Dokumen Perencanaan Lainnya .....	I- 4
Gambar 1.2.		
Gambar 1.3.	Peta Kabupaten Karanganyar..... ambar 2.1	II-1
Gambar 2.2	Perkembangan Pertumbuhan Ekonomi Kabupaten Karanganyar, Provinsi Jawa Tengah dan Nasional Tahun 2011-2015 (%) .....	II-7
Gambar 2.3	Posisi Relatif Pertumbuhan Ekonomi Kabupaten Karanganyar Tahun 2015 (%).....	II-8
Gambar 2.4	Perkembangan PDRB ADHB Kabupaten Karanganyar Tahun 2011-2015 (Milyar Rupiah)....	II-9
Gambar 2.5	Posisi Relatif PDRB ADHB Kabupaten Karanganyar Tahun 2015 (Milliar Rupiah).....	II-9
Gambar 2.6	Perkembangan PDRB ADHK Kabupaten Karanganyar Tahun 2011-2015 (Milyar Rupiah)....	II-11
Gambar 2.7	Posisi Relatif PDRB ADHK Kabupaten Karanganyar Tahun 2015 (Milliar Rupiah).....	II-11
Gambar 2.8	Perkembangan PDRB Per Kapita ADHB Kabupaten Karanganyar, Jawa Tengah dan Nasional Tahun 2011-2015 (Ribu Rupiah) .....	II-13
Gambar 2.9	PDRB Per Kapita ADHB Kabupaten Karanganyar Tahun 2015 (Ribu Rupiah) .....	II-13



Gambar 2.10	Laju Inflasi Kabupaten Karanganyar Dibandingkan dengan Provinsi Jawa Tengah dan Nasional Tahun 2012-2016 (%) .....	II-14
Gambar 2.11	Posisi Relatif Inflasi Kabupaten Karanganyar Tahun 2016 (%).....	II-15
Gambar 2.12	Perkembangan Indeks Gini Kabupaten Karanganyar, Provinsi Jawa Tengah dan Nasional Tahun 2011-2015 .....	II-15
Gambar 2.13	Posisi Relatif Indeks Gini Kabupaten Karanganyar Tahun 2015.....	II-16
Gambar 2.14	Perkembangan Garis Kemiskinan Kabupaten Karanganyar Tahun 2011-2015 (Rp/Kapita/Bln) ..	II-18
Gambar 2.15	Posisi relatif Garis Kemiskinan Kabupaten Karanganyar Periode Maret 2015 (Rp/Kapita/Bln)	II-19
Gambar 2.16	Perkembangan Persentase Penduduk Miskin Kabupaten Karanganyar, Provinsi Jawa Tengah dan Nasional Tahun 2011-2015 (%)......	II-19
Gambar 2.17	Posisi relatif Persentase Penduduk Miskin Kabupaten Karanganyar Tahun 2015 (%)......	II-20
Gambar 2.18	Perkembangan Jumlah Penduduk Miskin Kabupaten Karanganyar Tahun 2011-2015 (jiwa).	II-20
Gambar 2.19	Posisi relatif Jumlah Penduduk Miskin Kabupaten Karanganyar Periode Maret 2015 (ribu jiwa)......	II-21
Gambar 2.20	Perkembangan Indeks Kedalaman Kemiskinan (P1) Kabupaten Karanganyar, Provinsi Jawa Tengah dan Nasional Tahun 2011-2015 .....	II-21
Gambar 2.21	Posisi relatif Indeks Kedalaman Kemiskinan (P1) Kabupaten Karanganyar Tahun 2015 .....	II-22
Gambar 2.22	Grafik Perkembangan Indeks Keparahan	II-22

	Kemiskinan (P2) Kab.Karanganyar, Provinsi Jawa Tengah dan Nasional Tahun 2011-2015 .....	
Gambar 2.23	Posisi Relatif Indeks Kedalaman Kemiskinan (P2) Kabupaten Karanganyar Tahun 2015 (indeks) .....	II-23
Gambar 2.24	Perkembangan Tingkat Pengangguran Terbuka Kabupaten Karanganyar, Provinsi Jawa Tengah dan Nasional Tahun 2011-2015 (%) .....	II-24
Gambar 2.25	Posisi Relatif Tingkat Pengangguran Terbuka Kabupaten Karanganyar Tahun 2015 (%) .....	II-24
Gambar 2.26	Perkembangan Tingkat Partisipasi Angkatan Kerja Kabupaten Karanganyar, Provinsi Jawa Tengah dan Nasional Tahun 2011-2015 (%) .....	II-25
Gambar 2.27	Posisi Relatif Tingkat Partisipasi Angkatan Kerja Kabupaten Karanganyar Tahun 2015 (%) .....	II-25
Gambar 2.28	Perkembangan Indeks Pembangunan Manusia Kabupaten Karanganyar, Provinsi Jawa Tengah dan Nasional Tahun 2011-2015.....	II-26
Gambar 2.29	Posisi Relatif Tingkat Pengangguran Terbuka Kabupaten Karanganyar Tahun 2015 (%) .....	II-26
Gambar 2.30	Perkembangan Angka Harapan Hidup Kabupaten Karanganyar, Provinsi Jawa Tengah dan Nasional Tahun 2011-2015 (Tahun) .....	II-27
Gambar 2.31	Posisi Relatif Angka Harapan Hidup Kabupaten Karanganyar Tahun 2015 (Tahun).....	II-28
Gambar 2.32	Perkembangan Angka Harapan Hidup Kabupaten Karanganyar, Provinsi Jawa Tengah dan Nasional Tahun 2011-2015 (Tahun) .....	II-28
Gambar 2.33	Posisi relatif Harapan Lama Sekolah Kabupaten Karanganyar Tahun 2015 .....	II-29

Gambar 2.34	Perkembangan Rata-Rata Lama Sekolah Kabupaten Karanganyar, Provinsi Jawa Tengah dan Nasional Tahun 2011-2015 (tahun).....	II-29
Gambar 2.35	Posisi Relatif Rata-Rata Lama Sekolah Kabupaten Karanganyar Tahun 2015 (Tahun) .....	II-30
Gambar 2.36	Perkembangan Pengeluaran Per Kapita Kabupaten Karanganyar Tahun 2011-2015 (Ribuan Rupiah)	II-31
Gambar 2.37	Posisi Relatif Pengeluaran Per Kapita Kabupaten Karanganyar Tahun 2015 (Ribuan Rupiah).....	II-31
Gambar 2.38	Perkembangan Indeks Pembangunan Gender (IPG) Kabupaten Karanganyar, Provinsi Jawa Tengah dan Nasional Tahun 2011-2015.....	II-32
Gambar 2.39	Posisi Relatif Indeks Pembangunan Gender Kabupaten Karanganyar Tahun 2015.....	II-39
Gambar 2.40	Perkembangan Indeks Pemberdayaan Gender (IDG) Kabupaten Karanganyar, Provinsi Jawa Tengah dan Nasional Tahun 2011-2015.....	II-34
Gambar 2.41	Posisi Relatif Indeks Pemberdayaan Gender Kabupaten Karanganyar Tahun 2015.....	II-34
Gambar 3.1	Pertumbuhan Ekonomi Indonesia Tahun 2011-2016 .....	III-1
Gambar 3.2	Laju Inflasi Indonesia Tahun 2012 – 2016 .....	III-6
Gambar 3.3	Laju Pertumbuhan Ekonomi Jawa Tengah Tahun 2012 – 2016.....	III-8
Gambar 3.4	Laju Pertumbuhan Ekonomi Nasional, Jawa Tengah dan Kab. Karanganyar Tahun 2012 – 2016	III-9
Gambar 3.5	Inflasi Jawa Tengah Tahun 2012 – 2016.....	III-10
Gambar 3.6	Laju Inflasi di Kabupaten Karanganyar Tahun 2012-2015 (%)......	III-13



## **BAB I**

### **PENDAHULUAN**

#### **1.1 Latar Belakang**

Undang-Undang Nomor 25 Tahun 2004 tentang Sistem Perencanaan Pembangunan Nasional dan Undang-Undang Nomor 23 Tahun 2014 tentang Pemerintahan Daerah, mengamanatkan Daerah wajib menyusun rencana pembangunan tahunan. Rencana pembangunan tahunan dimaksud diwujudkan dalam Rencana Kerja Pemerintah Daerah (RKPD) yang merupakan penjabaran dari Rencana Pembangunan Jangka Menengah Daerah (RPJMD) dan disusun melalui pendekatan teknokratik, partisipatif, politik, atas bawah dan bawah atas serta berpedoman pada Rencana Kerja Pemerintah (RKP) dan Program Strategis Nasional yang ditetapkan oleh Pemerintah Pusat dan Pemerintah Provinsi, serta memperhatikan pelaksanaan pembangunan kabupaten dan dinamika lingkungan strategis yang berkembang.

Kabupaten Karanganyar akan melaksanakan Pemilihan Kepala Daerah pada Tahun 2018 dengan penetapan RPJMD Tahun 2018 - 2023 paling lambat 6 bulan setelah pelantikan, maka untuk menjaga kesinambungan penyelenggaraan pemerintahan dan pembangunan daerah, penyusunan RKPD Tahun 2019 dengan memperhatikan RPJMN Tahun 2015-2019 serta arah kebijakan dan isu strategi RKP Tahun 2019. RKPD Kabupaten Karanganyar Tahun 2019 juga memuat arah kebijakan dan sasaran pokok RPJPD Kabupaten Karanganyar Tahun 2005 - 2025 Tahap ke III yang diarahkan pada "Pencapaian sumberdaya manusia yang berkualitas dan sosial budaya, ekonomi masyarakat yang mandiri berlandaskan keunggulan potensi lokal, dengan pelayanan dasar yang berkualitas, infrastruktur wilayah yang mantap serta penggunaan IPTEK yang makin maju". Selain itu juga memperhatikan capaian dan kendala dalam pelaksanaan RPJMD Tahun 2013-2018, dinamika lingkungan strategis yang berkembang saat ini dan tantangan yang akan datang; hasil review rencana tata ruang dan wilayah; prinsip *(Sustainable Development Goals/SDGs)*

## 1.2 Landasan Hukum

Landasan hukum penyusunan dokumen RKPD Kabupaten Karanganyar Tahun 2019 adalah :

1. Undang-Undang Nomor 13 Tahun 1950 tentang Pembentukan Daerah-daerah Kabupaten dalam Lingkungan Provinsi Jawa Tengah;
2. Undang-Undang Nomor 17 Tahun 2003 tentang Keuangan Negara (Lembaran Negara Republik Indonesia Tahun 2003 Nomor 47, Tambahan Lembaran Negara Republik Indonesia Nomor 4286);
3. Undang-Undang Nomor 1 Tahun 2004 tentang Perbendaharaan Negara (Lembaran Negara Republik Indonesia Tahun 2004 Nomor 5, Tambahan Lembaran Negara Republik Indonesia Nomor 4355);
4. Undang-Undang Nomor 25 Tahun 2004 tentang Sistem Perencanaan Pembangunan Nasional (Lembaran Negara Republik Indonesia Tahun 2004 Nomor 104, Tambahan Lembaran Negara Republik Indonesia Nomor 4421);
5. Undang-Undang Nomor 17 Tahun 2007 tentang Rencana Pembangunan Jangka Panjang Nasional Tahun 2005-2025 (Lembaran Negara Republik Indonesia Tahun 2007 Nomor 33, Tambahan Lembaran Negara Republik Indonesia Nomor 4700);
6. Undang-Undang Nomor 23 Tahun 2014 tentang Pemerintahan Daerah (Lembaran Negara Republik Indonesia Tahun 2014 Nomor 244, Tambahan Lembaran Negara Republik Indonesia Nomor 5587) sebagaimana telah diubah beberapa kali, terakhir dengan Undang-Undang Nomor 9 Tahun 2015 tentang Perubahan Kedua Atas Undang-Undang Nomor 23 Tahun 2014 tentang Pemerintahan Daerah (Lembaran Negara Republik Indonesia Tahun 2015 Nomor 58, Tambahan Lembaran Negara Republik Indonesia Nomor 5679);
7. Peraturan Pemerintah Nomor 56 Tahun 2005 tentang Sistem Informasi Keuangan Daerah (Lembaran Negara Republik Indonesia Tahun 2005 Nomor 138, Tambahan Lembaran Negara Republik Indonesia Nomor 4576) sebagaimana telah diubah dengan Peraturan Pemerintah Nomor 65 Tahun 2010 tentang Perubahan Atas Peraturan Pemerintah Nomor 56 Tahun 2005 tentang Sistem Informasi Keuangan Daerah (Lembaran Negara Republik Indonesia Tahun 2010 Nomor 110, Tambahan Lembaran Negara Republik Indonesia Nomor 5155);

2005 Nomor 140, Tambahan Lembaran Negara Republik Indonesia Nomor 4578);

9. Peraturan Pemerintah Nomor 3 Tahun 2007 tentang Laporan Penyelenggaraan Pemerintah Daerah Kepada Pemerintah, Laporan Keterangan Pertanggungjawaban Kepala Daerah Kepada Dewan Perwakilan Rakyat Daerah, dan Informasi Laporan Penyelenggaraan Pemerintahan Daerah Kepada Masyarakat (Lembaran Negara Republik Indonesia Tahun 2007 Nomor 19, Tambahan Lembaran Negara Republik Indonesia Nomor 4693);
10. Peraturan Pemerintah Nomor 41 Tahun 2007 tentang Organisasi Perangkat Daerah (Lembaran Negara Republik Indonesia Tahun 2007 Nomor 89, Tambahan Lembaran Negara Nomor 4741);
11. Peraturan Pemerintah Nomor 6 Tahun 2008 tentang Evaluasi Kinerja Penyelenggaraan Pemerintah Daerah (Lembaran Negara Republik Indonesia Tahun 2008 Nomor 19, Tambahan Lembaran Negara Republik Indonesia Nomor 4815);
12. Peraturan Pemerintah Nomor 7 Tahun 2008 tentang Dekonsentrasi dan Tugas Pembantuan (Lembaran Negara Republik Indonesia Tahun 2008 Nomor 20, Tambahan Lembaran Negara Nomor 4816);
13. Peraturan Pemerintah Nomor 8 Tahun 2008 tentang Tahapan, Tata Cara Penyusunan, Pengendalian dan Evaluasi Pelaksanaan Rencana Pembangunan Daerah (Lembaran Negara Republik Indonesia Tahun 2008 Nomor 21, Tambahan Lembaran Negara Nomor 4698);
14. Peraturan Presiden Nomor 2 Tahun 2015 tentang Rencana Pembangunan Jangka Menengah Nasional Tahun 2015-2019;
15. Peraturan Menteri Dalam Negeri Nomor 86 Tahun 2017 tentang Tata Cara Perencanaan, Pengendalian dan Evaluasi Pembangunan Daerah, Tata Cara Evaluasi Rancangan Peraturan Daerah tentang Rencana Pembangunan Jangka Panjang Daerah dan Rencana Pembangunan Jangka Menengah Daerah, serta Tata Cara Perubahan Rencana Pembangunan Jangka Panjang Daerah, Rencana Pembangunan Jangka Menengah Daerah dan Rencana Kerja Pemerintah Daerah;
16. Peraturan Daerah Provinsi Jawa Tengah Nomor 8 Tahun 2006 tentang Tata Cara Penyusunan Perencanaan Pembangunan Daerah

17. Peraturan Daerah Provinsi Jawa Tengah Nomor 3 Tahun 2008 tentang Rencana Pembangunan Jangka Panjang Daerah Provinsi Jawa Tengah Tahun 2005–2025 (Lembaran Daerah Provinsi Jawa Tengah Tahun 2014 Nomor 5, Tambahan Lembaran Daerah Provinsi Jawa Tengah Nomor 65);
18. Peraturan Daerah Provinsi Jawa Tengah Nomor 5 Tahun 2014 tentang Rencana Pembangunan Jangka Menengah Daerah (RPJMD) Provinsi Jawa Tengah Tahun 2013–2018 (Lembaran Daerah Provinsi Jawa Tengah Tahun 2009 Nomor 4 Seri E Nomor 4, Tambahan Lembaran Daerah Provinsi Jawa Tengah Nomor 21);
19. Peraturan Daerah Kabupaten Karanganyar Nomor 11 Tahun 2007 tentang Tata Cara Penyusunan Rencana Pembangunan Daerah dan Pelaksanaan Musyawarah Perencanaan Pembangunan Daerah Kabupaten Karanganyar (Lembaran Daerah Kabupaten Karanganyar Tahun 2007 Nomor 11);
20. Peraturan Daerah Kabupaten Karanganyar Nomor 2 Tahun 2014 tentang Rencana Pembangunan Jangka Menengah Daerah Kabupaten Karanganyar Tahun 2014-2018 (Lembaran Daerah Kabupaten Karanganyar Tahun 2014 Nomor 2, Tambahan Lembaran Daerah Kabupaten Karanganyar Nomor 2) sebagaimana telah diubah dengan Peraturan Daerah Kabupaten Karanganyar Nomor 15 Tahun 2016 tentang Perubahan Atas Peraturan Daerah Kabupaten Karanganyar Nomor 2 Tahun 2014 tentang Rencana Pembangunan Jangka Menengah Daerah Kabupaten Karanganyar Tahun 2014-2018 (Lembaran Daerah Kabupaten Karanganyar Tahun 2016 Nomor 15, Tambahan Lembaran Daerah Kabupaten Karanganyar Nomor 15);
21. Peraturan Daerah Kabupaten Karanganyar Nomor 16 Tahun 2016 tentang Pembentukan dan Susunan Perangkat Daerah Kabupaten Karanganyar (Lembaran Daerah Kabupaten Karanganyar Tahun 2016 Nomor 16, Tambahan Lembaran Daerah Kabupaten Karanganyar Nomor 67);

### **1.3 Hubungan antar Dokumen**

Dokumen perencanaan pembangunan yang harus dimiliki oleh daerah adalah Rencana Pembangunan Jangka Panjang Daerah (RPJPD),



tahapan pelaksanaan tahunan dalam bentuk dokumen RKPD. Selanjutnya, RKPD menjadi landasan bagi penyusunan Kebijakan Umum Anggaran Pendapatan dan Belanja Daerah (KUA) serta Prioritas dan Plafon Anggaran Sementara (PPAS) serta Rancangan Anggaran Pendapatan dan Belanja Daerah (RAPBD) .

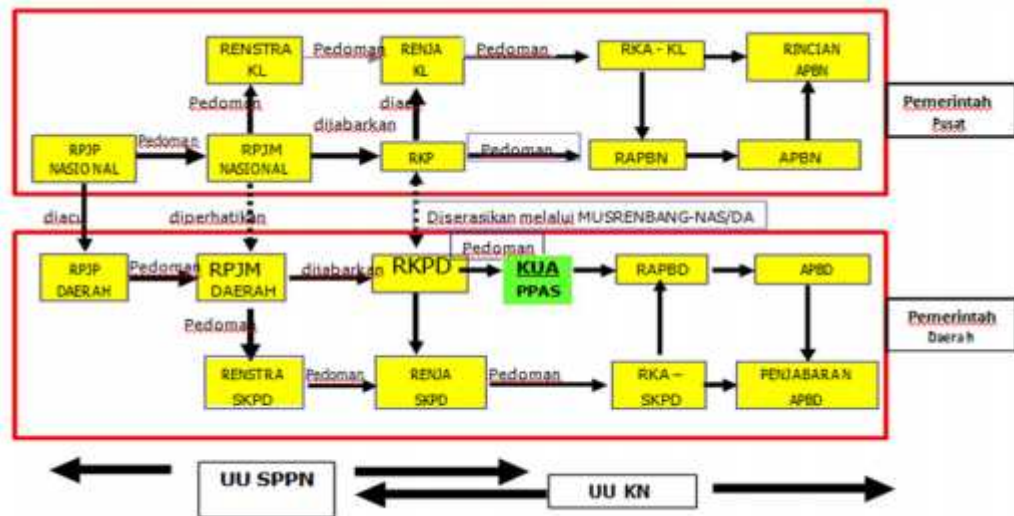

Sumber : Undang-undang No. 25 tahun 2004

**Gambar 1.1:** Keterkaitan RKPD dengan Dokumen Perencanaan Lainnya

RKPD Kabupaten Karanganyar Tahun 2019 sebagai rencana tahunan, mendasarkan pada dokumen RPJPD tahun 2005 – 2025 karena pada tahun 2019 belum ada RPJMD yang dapat dijadikan dasar. Selain itu juga memperhatikan arahan kebijakan nasional dalam RKP Tahun 2019, dan arah kebijakan RKPD Provinsi Jawa Tengah Tahun 2019 serta beberapa dokumen perencanaan pembangunan daerah yang bersifat multi sektoral antara lain Rencana Tata Ruang Wilayah (RTRW) Kabupaten Karanganyar, RTRW Provinsi Jawa Tengah, Prinsip SDGs (*Sustainable Development Goals/SDGs*) Tahun 2016-2030, Strategi Penanggulangan Kemiskinan Daerah (SPKD), dan Rencana Aksi Daerah Pendidikan Untuk Semua (RAD PUS).

Sehingga RKPD Kabupaten Karanganyar Tahun 2019 dapat sejalan dengan arah kebijakan pembangunan yang telah ditegaskan dalam RKP Nasional Tahun 2019, dan Arah kebijakan Pemerintah Provinsi Jawa Tengah Tahun 2019. Hal ini sejalan dengan kebijakan pengintegrasian perencanaan pembangunan daerah dengan

#### **1.4 Maksud dan Tujuan**

Penyusunan Rencana Kerja Pembangunan Daerah (RKPD) Kabupaten Karanganyar Tahun 2019 dimaksudkan untuk :

- a. Mewujudkan sinergitas antara perencanaan, penganggaran, pelaksanaan dan pengawasan pembangunan antar wilayah, antar sektor pembangunan dan antar tingkat pemerintahan serta mewujudkan efisiensi alokasi berbagai sumber daya pembangunan daerah.
- b. Memberikan arah dan pedoman kepada seluruh pemangku kepentingan (*stakeholders*) pembangunan daerah Kabupaten Karanganyar dalam pelaksanaan pembangunan daerah Tahun 2019.

Tujuan penyusunan RKPD Kabupaten Karanganyar Tahun 2019 adalah :

- a. tersedianya dokumen perencanaan pembangunan tahun 2019 yang sesuai perturan perundangan yang berlaku;
- b. tersedianya program-program prioritas yang sesuai dengan kebutuhan masyarakat Kabupaten Karanganyar Tahun 2019;
- c. tersedianya dasar penyusunan Kebijakan Umum Anggaran (KUA) Kabupaten Karanganyar Tahun 2019 serta Prioritas dan Plafon Anggaran Sementara (PPAS) Kabupaten Karanganyar Tahun 2019;
- d. Tersedianya acuan dalam penyusunan Rencana Anggaran Pendapatan dan Belanja Daerah (RAPBD) Kabupaten Karanganyar Tahun 2019.

#### **1.5 Sistematika RKPD**

Rencana Pembangunan Pemerintah Daerah (RKPD) Kabupaten Karanganyar Tahun 2019 disusun berdasarkan Pasal 78 ayat (2) Peraturan Menteri Dalam Negeri (Permendagri) Nomor 86 Tahun 2017 dengan sistematika sebagai berikut :

### **BAB I PENDAHULUAN**

Memuat gambaran umum penyusunan dokumen RKPD, yang meliputi :

- pengertian ringkas tentang RKPD, proses penyusunan RKPD,

- Dasar hukum yang digunakan dalam penyusunan RKPD, baik yang berskala nasional, maupun lokal yang memuat ketentuan / peraturan perundang-undangan secara langsung terkait dengan penyusunan RKPD.
- Hubungan RKPD dengan dokumen lain yang relevan beserta penjelasannya. Keterhubungan dengan dokumen lain, seperti: RPJMD Provinsi/Kabupaten/Kota, RKP/Program Strategis Nasional, dan RKPD Provinsi untuk penyusunan RKPD Kabupaten/kota.
- Tujuan dan sasaran penyusunan dokumen RKPD bagi daerah yang bersangkutan.
- Sistematika penyusunan dokumen RKPD terkait dengan pengaturan bab serta garis besar isi setiap bab.

## **BAB II GAMBARAN UMUM KONDISI DAERAH.**

Bagian ini menjelaskan secara logis tentang :

- Gambaran umum kondisi daerah yang meliputi aspek geografi dan demografi serta indikator kinerja penyelenggaraan pemerintah daerah.
- Evaluasi pelaksanaan RKPD tahun lalu menguraikan tentang hasil evaluasi RKPD tahun lalu, selain itu juga memperhatikan dokumen RPJPD dan dokumen RKPD tahun berjalan sebagai bahan acuan.
- Permasalahan pembangunan daerah berisi uraian rumusan umum permasalahan pembangunan yang berhubungan dengan prioritas pembangunan daerah, dan permasalahan lainnya yang berhubungan dengan layanan dasar dan tugas fungsi Perangkat Daerah.

## **BAB III KERANGKA EKONOMI DAERAH DAN KEUANGAN DAERAH**

Memuat penjelasan tentang kondisi ekonomi tahun lalu dan perkiraan tahun berjalan, yang antara lain mencakup indikator pertumbuhan ekonomi daerah, sumber-sumber pendapatan dan kebijakan pemerintah daerah yang diperlukan dalam pembangunan perekonomian daerah meliputi pendapatan daerah, belanja daerah

#### **BAB IV SASARAN DAN PRIORITAS PEMBANGUNAN DAERAH.**

Menjelaskan perumusan prioritas dan sasaran pembangunan daerah berdasarkan hasil analisis terhadap hasil evaluasi pelaksanaan RKPD tahun lalu dan capaian kinerja yang direncanakan dalam RPJMD, identifikasi permasalahan ditingkat daerah dan nasional, rancangan kerangka ekonomi daerah beserta kerangka pendanaan.

#### **BAB V RENCANA KERJA DAN PENDANAAN DAERAH.**

Mengemukakan rencana program dan kegiatan prioritas daerah yang disusun berdasarkan evaluasi pembangunan tahunan, kedudukan tahun rencana (RKPD) dan capaian kinerja yang direncanakan dalam RPJMD.

#### **BAB VI KINERJA PENYELENGGARAAN PEMERINTAHAN DAERAH**

Memberikan panduan dalam pencapaian kinerja tahunan yang ditetapkan menjadi Indikator Kinerja Utama (IKU) maupun Indikator Kinerja Kunci (IKK) pada akhir tahun perencanaan.

#### **BAB VII PENUTUP.**

Memuat harapan dukungan dari seluruh pemangku kepentingan dalam rangka pelaksanaan program dan kegiatan pembangunan daerah Kabupaten Karanganyar.

## BAB II

### GAMBARAN UMUM KONDISI DAERAH

#### 2.1. Kondisi Umum Kondisi Daerah

Dalam gambaran umum kondisi daerah, akan dipaparkan mengenai Aspek Geografi dan Demografi, Aspek Kesejahteraan Masyarakat, Aspek Pelayanan Umum dan Aspek Daya Saing Daerah.

##### 2.1.1. Aspek Geografi dan Demografi

Letak geografis Kabupaten Karanganyar berada di Provinsi Jawa Tengah bagian selatan dan timur merupakan daerah yang berbatasan langsung dengan Jawa Timur, yaitu :

1. Batas Utara : Kab. Sragen
2. Batas Timur : Kab. Magetan / Ngawi Prov. Jawa Timur
3. Batas Selatan: Kab. Wonogiri dan Sukoharjo
4. Batas Barat : Kab. Boyolali dan Kota Surakarta

terletak lebih kurang 14 km sebelah timur Kota Surakarta, berada antara 7°28' - 7°46' Lintang Selatan, serta antara 110° 40' - 110° 70' Bujur Timur.

Kabupaten Karanganyar terdiri dari 17 Kecamatan yang meliputi 177 desa/kelurahan ( 15 kelurahan dan 162 desa). Desa/Kelurahan tersebut terdiri dari 1.117 dusun, 2.323 dukuh, 2.107 Rukun Warga (RW) dan 6.902 Rumah Tetangga (RT). Luas wilayah Kabupaten Karanganyar yaitu 77.378,64 Ha yang terbagi menjadi luas tanah sawah 22.340,45 Ha dan luas tanah kering seluas 55.038,19 Ha. Berdasarkan luas wilayah, Kecamatan Tawangmangu merupakan terbesar yang mencapai luas sebesar 7.003,16 ha dan Kecamatan Colomadu merupakan terkecil dengan luas 1.534,17 ha. Pembagian wilayah administratif dan luas wilayah per kecamatan dapat dilihat pada Tabel 2.1.

**Tabel 2.1.** Pembagian wilayah Adminsitrasi dan Luas Wilayah Menurut Kecamatan di Kabupaten Karanganyar

No.	Kecamatan	Luas Wilayah (Ha)	Desa/ Kelurahan	RW	RT
-----	-----------	-------------------	-----------------	----	----

No.	Kecamatan	Luas Wilayah (Ha)	Desa/ Kelurahan	RW	RT
5.	Matesih	2.626,63	9	124	327
6.	Tawangmangu	7.003,16	10	101	347
7.	Ngargoyoso	6.533,94	9	108	297
8.	Karangpandan	3.411,08	11	122	300
9.	Karanganyar	4.302,64	12	162	562
10.	Tasikmadu	2.759,73	10	86	451
11.	Jaten	2.554,81	8	114	584
12.	Colomadu	1.534,17	11	119	519
13.	Gondagrejo	5.679,95	13	119	507
14.	Kebakkramat	3.645,63	10	124	391
15.	Mojogedang	5.330,90	13	159	467
16.	Kerjo	4.682,27	10	91	279
17.	Jenawi	5.608,28	9	61	213
	Total	77.378,64	177	1.961	6.473

Sumber: Dispermasdes, 2018

Pada tahun 2017 jumlah penduduk di Kabupaten Karanganyar tercatat sebesar 869.699 jiwa. Dengan luas wilayah 773,78 km<sup>2</sup>, kepadatan penduduknya mencapai 1.124 jiwa/km<sup>2</sup>. Hal ini menunjukkan bahwa setiap 1 km<sup>2</sup> dihuni oleh 1.124 jiwa. Jika dilihat komposisi penduduk berdasar jenis kelamin, jumlah penduduk laki-laki pada tahun 2017 berjumlah 430.092 jiwa sedangkan penduduk perempuan berjumlah 439.607 jiwa.

**Tabel 2.2.** Jumlah penduduk Kabupaten Karanganyar menurut Kecamatan dan Laju Pertumbuhan Tahun 2016-2017

Kecamatan Subdistrict	Jumlah Penduduk (ribu) Population (thousand)			Laju Pertumbuhan Penduduk per Tahun Annual Population Growth Rate (%)	
	2010	2016	2017	2010-2017	2016-2017
(1)	(2)	(3)	(4)	(5)	(6)
1 Jatipuro	27 194	28 268	28 516	0.678	0.881
2 Jatiyoso	34 796	36 147	36 464	0.669	0.881
3 Jumapolo	34 021	35 429	35 740	0.704	0.881
4 Jumantho	40 456	41 852	42 219	0.609	0.881
5 Matesih	38 490	39 950	40 300	0.657	0.881
6 Tawangmangu	42 379	44 444	44 834	0.804	0.881
7 Ngargoyoso	31 085	32 372	32 656	0.704	0.881
8 Karangpandan	37 828	39 382	39 727	0.700	0.881
9 Karanganyar	74 898	79 550	80 247	0.986	0.881
10 Tasikmadu	56 169	59 903	60 428	1.044	0.881
11 Jaten	78 461	83 414	84 145	0.999	0.881
12 Colomadu	71 441	80 110	80 812	1.761	0.881
13 Gondangrejo	73 090	79 052	79 745	1.245	0.881
14 Kebakkramat	58 848	62 448	62 995	0.973	0.881
15 Mojogedang	58 201	61 616	62 156	0.939	0.881
16 Kerjo	32 840	34 078	34 377	0.653	0.881
17 Jenawi	24 710	26 006	26 234	0.855	0.881
<b>Karanganyar</b>	<b>814 907</b>	<b>864 021</b>	<b>871 596</b>	<b>0.967</b>	<b>0.881</b>

Sumber: BPS, Statistik Daerah Kab. Karanganyar, 2018

98 orang laki-laki. Jadi, jumlah penduduk perempuan lebih banyak daripada laki-laki. Dari komposisi penduduk menurut usia produktif/tidak produktif didapatkan angka ketergantungan sebesar 31,91 persen. Artinya, setiap 100 orang usia produktif (usia 15-64 tahun) harus menanggung 32 orang tidak produktif (usia di bawah 15 tahun dan diatas 65 tahun). Secara persentase, usia 15-64 tahun mencapai 68,09 persen sedangkan usia tidak produktif 0-14 tahun dan diatas 65 tahun masing-masing sebesar 23,08 persen dan 8,83 persen. Dari besaran persentase, bisa dilihat bahwa penduduk di Kabupaten Karanganyar lebih banyak pada usia produktif. (*Statistik Daerah Kab. Karanganyar, 2018*).

**Tabel 2.3.** Kepadatan Penduduk Kabupaten Karanganyar Per Kecamatan Tahun 2017

Kecamatan Subdistrict	Persentase Penduduk Percentage of Total Population	Kepadatan Penduduk per km <sup>2</sup> Population Density per sq.km
(1)	(2)	(3)
1 Jatipuro	3.27	706.45
2 Jatiyoso	4.18	542.90
3 Jumapolo	4.10	641.99
4 Jumantono	4.84	788.34
5 Matesih	4.62	1534.29
6 Tawangmangu	5.14	640.19
7 Ngargoyoso	3.75	499.79
8 Karangpandan	4.56	1164.65
9 Karanganyar	9.21	1865.08
10 Tasikmadu	6.93	2189.65
11 Jaten	9.65	3293.61
12 Colomadu	9.27	5166.47
13 Gondangrejo	9.15	1403.97
14 Kebakkramat	7.23	1727.97
15 Mojogedang	7.13	1165.96
16 Kerjo	3.94	734.19
17 Jenawi	3.01	467.77
<b>Karanganyar</b>	<b>100.00</b>	<b>1126.40</b>

Sumber: BPS, Statistik Daerah Kab. Karanganyar, 2018

Penduduk Kabupaten Karanganyar berdasarkan kelompok umur, penduduk tahun 2017 yang paling banyak terdapat pada umur 5-9 yaitu sebesar 69.551 jiwa, dengan porsi jumlah laki-laki sebanyak 35.533 jiwa dan jumlah perempuan sebanyak 34.018 jiwa. Kelompok umur paling sedikit berada pada rentang usia 70-74 tahun sebanyak 20.310 jiwa. Secara rinci jumlah penduduk menurut kelompok umur

**Tabel 2.4.** Penduduk Kabupaten Karanganyar Menurut Kelompok Umur dan Jenis Kelamin Tahun 2017

Kelompok Umur Age Group	Penduduk Population			Sex Ratio
	Laki-laki/Male	Perempuan Female	Jumlah Total	
(1)	(2)	(3)	(4)	(5)
0 – 4	35 078	33 298	68 376	105.35
5 – 9	35 533	34 018	69 551	104.45
10 – 14	33 532	31 721	65 253	105.71
15 – 19	33 151	32 325	65 476	102.55
20 – 24	31 898	31 448	63 346	101.43
25 – 29	30 684	32 006	62 690	95.87
30 – 34	30 935	32 755	63 690	94.44
35 – 39	32 029	33 206	65 235	96.46
40 – 44	32 049	32 250	64 300	99.38
45 – 49	29 541	31 414	60 955	94.04
50 – 54	29 197	30 018	59 216	97.26
55 – 59	24 934	25 146	50 080	99.16
60 – 64	19 012	18 922	37 934	100.48
65 – 69	12 755	13 787	26 542	92.52
70 – 74	9 044	11 266	20 310	80.27
75+	11 602	17 042	28 644	68.08
Jumlah/ Total 2017	430 975	440 621	871 596	97.81
2016	427 325	436 696	864 021	97.85

Sumber: BPS, Statistik Daerah Kab. Karanganyar, 2018

## 2.1.2. Aspek Kesejahteraan Masyarakat

### A. Fokus Kesejahteraan Dan Pemerataan Ekonomi

#### 1. Produk Domestik Regional Bruto (PDRB)

Kenaikan Nilai PDRB Atas Dasar Harga Berlaku (ADHB) di tahun 2017 sebesar Rp. 31.780.396.980.000,00 lebih tinggi jika dibandingkan dengan tahun 2016 yang bernilai sebesar Rp. 29.322.302.400.000,00. Kenaikan nilai PDRB juga menggambarkan adanya kenaikan harga yang mendorong peningkatannya lebih tinggi jika dibandingkan tahun sebelumnya.

**Tabel 2.5.** PDRB Atas Dasar Harga Berlaku kabupaten Karanganyar Tahun 2013-2017 (Juta Rupiah)

No	Lapangan Usaha	2013	2014	2015	2016	2017
A	Pertanian Kehutanan, dan Perikanan	3.295.635,55	3.576.257,85	4.004.740,67	4.194.685,10	4.293.074,91
B	Pertambangan dan Penggalian	251.671,01	292.753,83	338.753,25	363.211,52	388.494,01
C	Industri Pengolahan	10.011.114,04	11.241.257,13	12.162.873,85	13.424.883,79	14.583.590,54
D	Pengadaan Listrik dan Gas	33.229,61	35.770,42	38.129,52	43.424,68	49.151,64
E	Pengadaan Air, Pengelolaan Sampah	17.006,43	17.823,63	18.546,54	19.633,91	21.003,33



No	Lapangan Usaha	2013	2014	2015	2016	2017
	dan Sepeda Motor					
H	Transportasi dan Pergudangan	545.051,03	622.539,67	686.830,04	728.575,84	826.247,73
I	Penyediaan Akomodasi dan Makan Minum	703.123,61	797.260,18	880.122,00	976.571,88	1.059.502,56
J	Informasi dan Komunikasi	253.315,93	271.522,40	286.415,07	307.229,24	346.611,20
K	Jasa Keuangan dan Asuransi	773.870,74	830.589,64	918.608,72	1.017.618,15	1.150.075,00
L	Real Estat	374.459,58	424.736,83	467.975,03	502.011,15	544.923,12
M,N	Jasa Perusahaan	68.889,38	77.648,25	88.676,05	100.323,16	113.897,22
O	Administrasi Pemerintahan, Pertahanan dan Jaminan Sosial Wajib	507.633,53	529.338,06	566.328,58	609.019,09	643.209,70
P	Jasa Pendidikan	935.665,72	1.064.114,95	1.148.730,96	1.260.687,21	1.396.563,64
Q	Jasa Kesehatan dan Kegiatan Sosial	168.138,30	196.681,35	219.392,87	239.132,80	262.337,39
R,S, T, U	Jasa Lainnya	302.492,64	352.026,23	378.703,65	416.766,31	448.693,47
<b>PDRB ADHB</b>		22.219.243,67	24.635.058,52	26.904.049,89	29.322.302,42	31.780.396,96

Sumber : Kab. Karanganyar Dalam Angka, BPS, 2018

Begitu juga untuk PDRB Atas Dasar Harga Konstan (ADHK) pada tahun 2017 Kabupaten Karanganyar memiliki nilai PDRB sebesar Rp. 23.665.952.005.000,00. Pertumbuhan PDRB ADHK biasa disebut dengan pertumbuhan ekonomi yang menggambarakan kenaikan produksi di Kabupaten Karanganyar. (Kabupaten Karanganyar Dalam Angka 2018)

**Tabel 2.6.** PDRB Atas Dasar Harga Konstan Kabupaten Karanganyar Tahun 2013-2017 (Juta Rupiah)

No	Lapangan Usaha	2013	2014	2015	2016	2017
A	Pertanian Kehutanan, dan Perikanan	2.730.072,24	2.782.404,29	2.944.821,36	3.024.862,36	3.092.818,68
B	Pertambangan dan Pengalihan	231.903,56	234.794,14	237.259,48	245.350,03	253.250,30
C	Industri Pengolahan	8.697.102,52	9.249.002,48	9.665.317,37	10.197.089,35	10.767.508,68
D	Pengadaan Listrik dan Gas	34.555,47	36.200,48	36.928,39	39.238,59	41.201,67
E	Pengadaan Air, Pengelolaan Sampah, Limbah, dan Daur Ulang	16.451,01	16.811,12	16.969,48	17.583,77	18.545,60
F	Konstruksi	1.207.316,75	1.254.346,70	1.324.937,03	1.427.437,70	1.556.409,49
G	Perdagangan Besar dan Eceran, Reparasi Mobil dan Sepeda Motor	2.320.458,91	2.403.684,68	2.537.865,35	2.691.372,68	2.861.872,91
H	Transportasi dan Pergudangan	538.422,99	578.918,04	605.619,80	637.927,05	673.069,85
I	Penyediaan Akomodasi dan Makan Minum	621.177,86	662.676,82	697.279,26	732.397,77	771.278,70

No	Lapangan Usaha	2013	2014	2015	2016	2017
M,N	Jasa Perusahaan	60.034,43	65.212,06	70.905,07	77.414,16	84.954,29
O	Administrasi Pemerintahan, Pertahanan dan Jaminan Sosial Wajib	426.438,92	427.694,44	441.204,73	450.205,31	459.929,74
P	Jasa Pendidikan	688.055,98	757.388,08	803.580,33	854.607,68	908.533,43
Q	Jasa Kesehatan dan Kegiatan Sosial	137.768,24	153.152,58	164.531,82	177.628,55	189.245,46
R,S,T,U	Jasa Lainnya	277.098,01	302.290,67	314.442,75	331.233,99	350.478,69
<b>PDRB ADHK</b>		19.256.516,26	20.262.444,41	21.286.287,15	22.428.803,81	23.665.952,05

Sumber : Kab. Karanganyar Dalam Angka, 2018

Sektor penyumbang terbesar PDRB ADHB di Kabupaten Karanganyar didominasi oleh tiga sektor (lapangan usaha), yaitu : 1) sektor industri pengolahan; 2) sektor pertanian, kehutanan dan perikanan; dan 3) sektor perdagangan besar dan eceran, reparasi mobil dan sepeda motor. Kontribusi tertinggi pada sektor industri pengolahan yang mencapai nilai Rp. 14.583.590.540.000,00. Sama halnya dengan kondisi PDRB ADHB, PDRB ADHK menurut lapangan usaha di Kabupaten Karanganyar juga didominasi oleh 3 lapangan usaha tersebut. Dengan kontribusi sektor industri pengolahan mencapai Rp. 10.767.508.680.000,00.

## 2. Pertumbuhan Ekonomi (PDRB)

Selama lima tahun terakhir ini laju pertumbuhan ekonomi di Kabupaten Karanganyar cenderung berfluktuasi. Pada rentang tahun 2013 sampai 2015 laju pertumbuhan ekonomi di Kabupaten Karanganyar mengalami penurunan yang cukup signifikan, dimana tahun 2013 pertumbuhannya hanya 5,69 persen turun menjadi 5,22 persen pada tahun 2014 dan di akhir 2015 turun lagi menjadi 5,05. Selanjutnya selama kurun 2016 sampai 2017 pertumbuhan ekonomi terus meningkat dari 5,37 persen menjadi 5,52 persen di tahun 2017. (*Statistik Daerah Kab. Karanganyar, 2018*).

**Tabel 2.7.** Pertumbuhan PDRB Atas Dasar Harga Konstan Kabupaten Karanganyar Tahun 2013-2017 (%)

No	Lapangan Usaha	2013	2014	2015	2016	2017
	Penggalian					
C	Industri Pengolahan	6,90	6,35	4,50	5,50	5,59
D	Pengadaan Listrik dan Gas	8,73	4,76	2,01	6,26	5,00
E	Pengadaan Air, Pengelolaan Sampah, Limbah, dan Daur Ulang	1,41	2,19	0,94	3,62	5,47
F	Konstruksi	5,94	3,90	5,63	7,74	9,04
G	Perdagangan Besar dan Eceran, Reparasi Mobil dan Sepeda Motor	4,41	3,59	5,58	6,05	6,34
H	Transportasi dan Pergudangan	8,98	7,52	4,61	5,33	5,51
I	Penyediaan Akomodasi dan Makan Minum	1,25	6,68	5,22	5,04	5,31
J	Informasi dan Komunikasi	8,32	10,09	7,28	7,14	8,27
K	Jasa Keuangan dan Asuransi	3,09	3,32	6,72	7,67	7,85
L	Real Estat	6,87	5,51	5,47	5,75	5,81
M,N	Jasa Perusahaan	12,66	8,62	8,73	9,18	9,74
O	Administrasi Pemerintahan, Pertahanan dan Jaminan Sosial Wajib	1,82	0,29	3,16	2,04	2,16
P	Jasa Pendidikan	7,81	10,08	6,10	6,35	6,31
Q	Jasa Kesehatan dan Kegiatan Sosial	5,64	11,17	7,43	7,96	6,54
R,S,T,U	Jasa Lainnya	8,05	9,09	4,02	5,34	5,81
<b>PERTUMBUHAN PDRB ADHK</b>		<b>5,69</b>	<b>5,22</b>	<b>5,05</b>	<b>5,37</b>	<b>5,52</b>

Sumber : Kab. Karanganyar Dalam Angka, 2018

Perkembangan Pertumbuhan Ekonomi Kabupaten Karanganyar sebagaimana digambarkan dalam gambar berikut :



Sumber : Statistik Daerah Kab. Karanganyar, BPS, 2018

**Gambar 2.1** Perkembangan Pertumbuhan Ekonomi Kabu

Sedangkan jika disandingkan dengan Provinsi Jawa Tengah dan Nasional Tahun 2012-2016 (%) dapat dilihat pada gambar berikut :

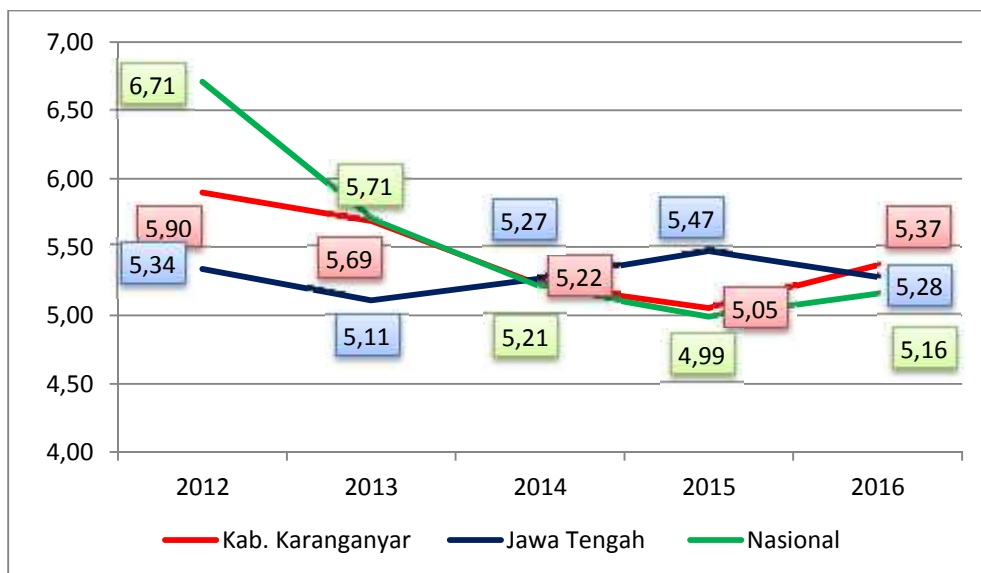

Sumber data : buku produk domestik regional bruto kabupaten kota di Indonesia 2012-2016

**Gambar 2.2** Perkembangan Pertumbuhan Ekonomi Kabupaten Karanganyar, Provinsi Jawa Tengah dan Nasional Tahun 2012-2016 (%)

Dibandingkan dengan pertumbuhan ekonomi Kabupaten sekitar di Jawa Tengah pada tahun 2016, Kabupaten Karanganyar berada pada posisi ke tiga tertinggi setelah Kabupaten Sragen dan Sukoharjo, seperti terlihat pada gambar 2.3.

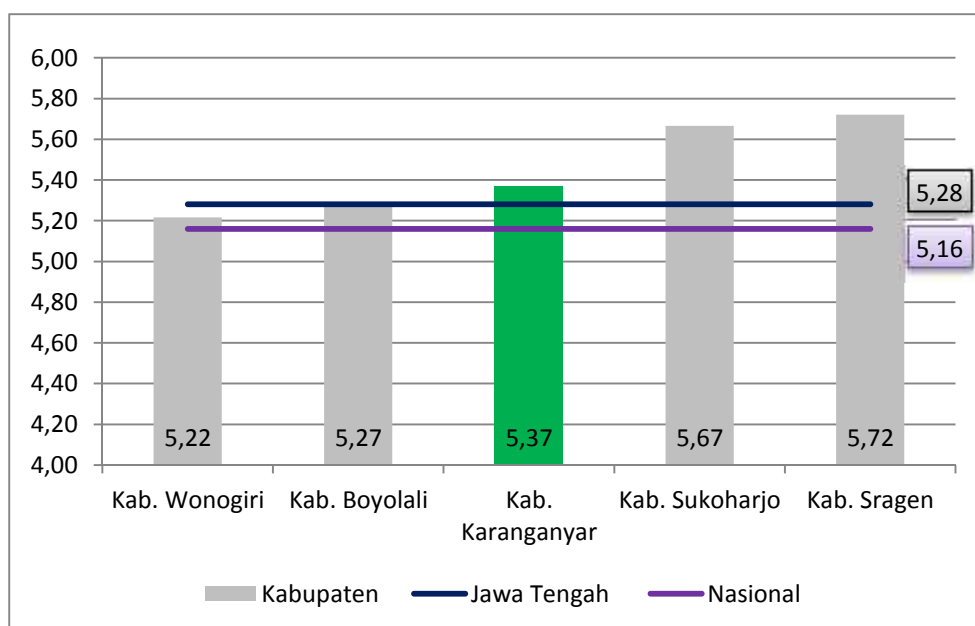

### 3. Pertumbuhan PDRB Kabupaten Karanganyar

Perkembangan PDRB Atas Dasar Harga Berlaku (ADHB) di Kabupaten Karanganyar dari tahun 2013 sampai dengan tahun 2017 menunjukkan perkembangan yang positif, dapat dilihat pada gambar 2.4.

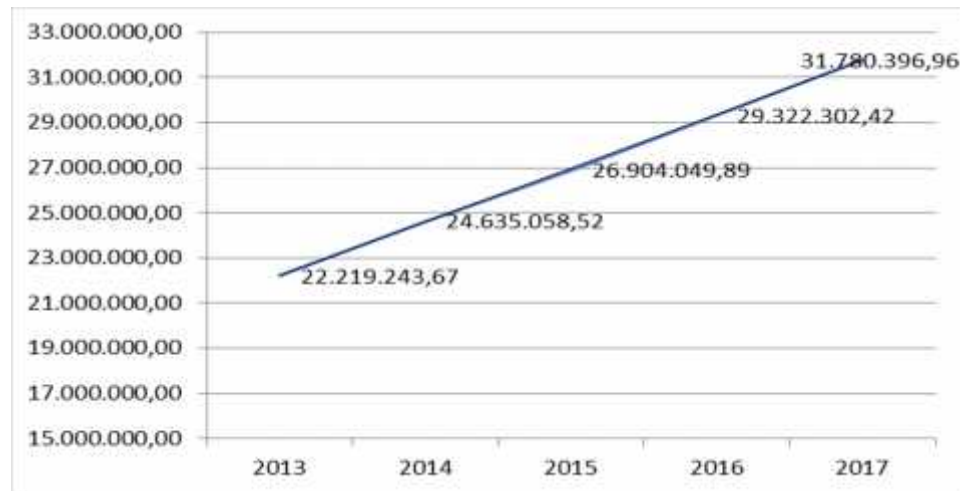

Sumber: BPS, Kabupaten Karanganyar 2018

**Gambar 2.4** Perkembangan PDRB ADHB Kabupaten Karanganyar Tahun 2013-2017 (Juta Rupiah)

Posisi relatif capaian PDRB ADHB Kabupaten Karanganyar tahun 2016 adalah Rp. 29.322.302.400.000,00 berada di posisi kedua tertinggi setelah Kabupaten Sragen. Selengkapnya dapat dilihat pada gambar 2.5.

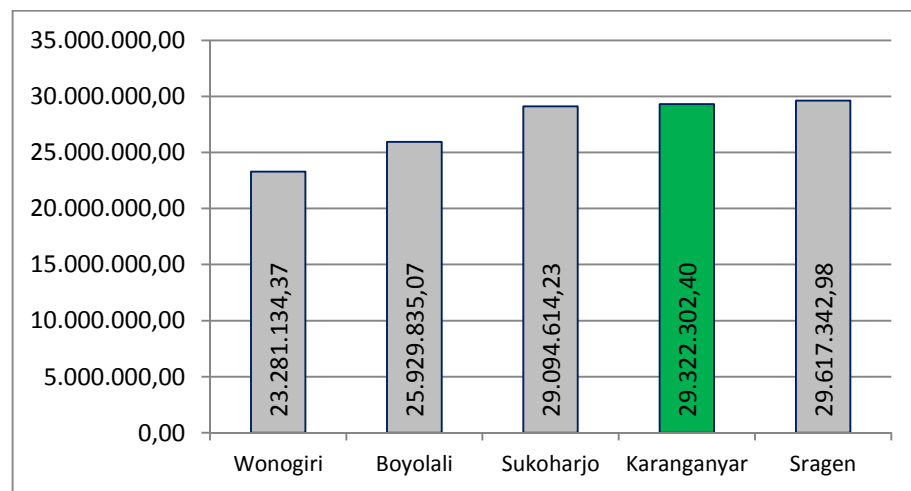

Sumber: BPS, Kabupaten Karanganyar 2017

**Gambar 2.5** Posisi Relatif PDRB ADHB Kabupaten Karanganyar Tahun 2016 (Juta Rupiah)

Perkembangan PDRB ADHB Kabupaten Karanganyar dari tahun 2012 sampai dengan tahun 2016 mengalami peningkatan

menjadi sebesar Rp. 22.428.803.800,00 selengkapnya dapat dilihat pada gambar 2.6.

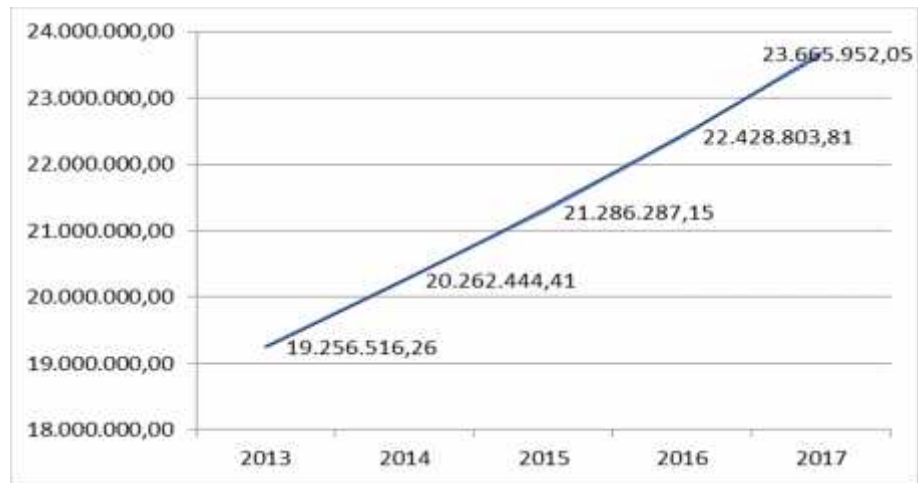

Sumber: BPS, Kabupaten Karanganyar 2018

**Gambar 2.6** Perkembangan PDRB ADHK Kabupaten Karanganyar Tahun 2013-2017 (Juta Rupiah)

Dibandingkan dengan Kabupaten sekitar PDRB ADHK Kabupaten Karanganyar pada tahun 2016 dengan capaian Rp. 22.428.803.800,00 menempati posisi ke-3 terendah setelah Kabupaten Sukoharjo dan Kabupaten Sragen. Selengkapnya dapat dilihat pada gambar 2.7.

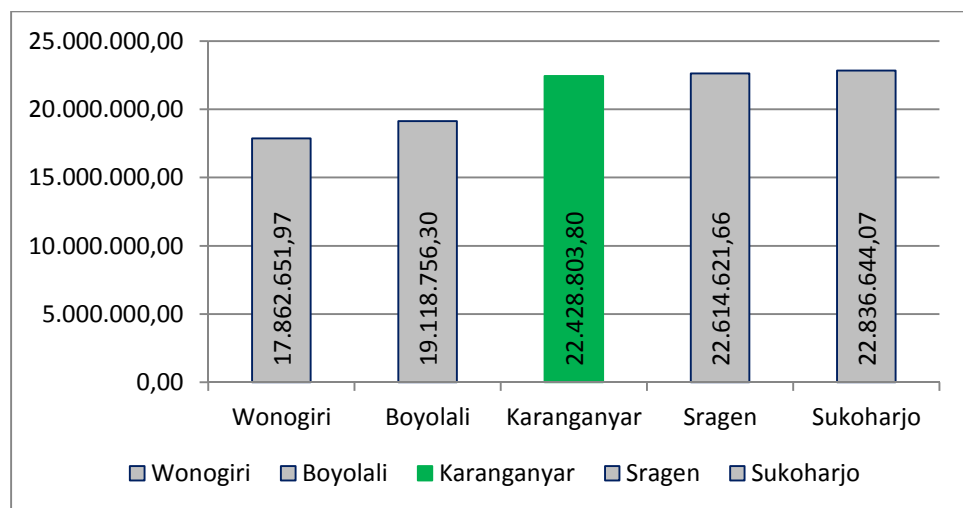

Sumber: BPS, Kabupaten Karanganyar 2017

**Gambar 2.7** Posisi Relatif PDRB ADHK Kabupaten Karanganyar Tahun 2016 (Milliar Rupiah)

#### 4. PDRB Perkapita

Kesejahteraan suatu masyarakat dapat digambarkan

pengeluaran rumah tangga. Pengeluaran rumah tangga yang terdiri dari pengeluaran makanan dan bukan makanan dapat menggambarkan bagaimana penduduk mengalokasikan kebutuhan rumah tangganya. Pengelompokan golongan pengeluaran perkapita berdasarkan klasifikasi wilayah menunjukkan stratifikasi konsumsi pengeluaran sekaligus mengetahui sebaran dari pola konsumsi penduduk suatu wilayah. Rata-rata pengeluaran per kapita sebulan penduduk Kabupaten Karanganyar tahun 2017 tercatat Rp. 847.400,00 perkapita per bulan. Tahun 2017, sebesar 46,72 persen pengeluaran per kapita di digunakan untuk kebutuhan makanan atau sebesar Rp. 395.833,00 sedangkan untuk kebutuhan non makanan sebesar 52,28 persen atau sebesar Rp. 451.567,00. (*Statistik Daerah Kab. Karanganyar, 2018*).

Perkembangan PDRB per kapita Atas Dasar Harga Berlaku (ADHB) Kabupaten Karanganyar dalam kurun waktu tahun 2012 sampai dengan tahun 2016 menunjukkan kinerja yang positif, yaitu terus terjadi peningkatan dari sebesar Rp. 24.366.000,00 pada tahun 2012 menjadi sebesar Rp. 33.937.000,00 pada tahun 2016. Kondisi ini menunjukkan bahwa terjadi peningkatan pendapatan masyarakat di Kabupaten Karanganyar.

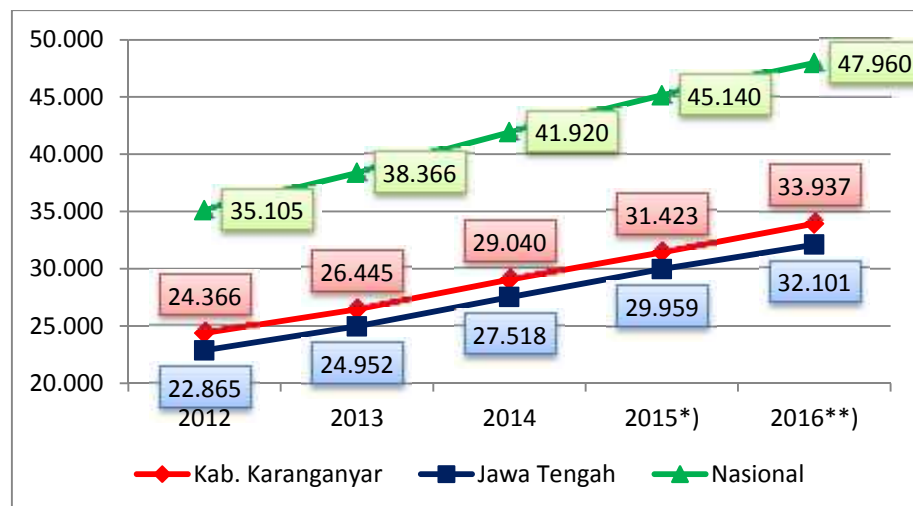

Sumber : BPS, *Buku Produk Domestik Regional Bruto Kabupaten/ Kota di Indonesia 2012-2016*

**Gambar 2.8** Perkembangan PDRB Per Kapita ADHB

Dibandingkan dengan perkembangan PDRB Per kapita ADHB Provinsi Jawa Tengah dan Nasional, PDRB Per Kapita Kabupaten Karanganyar relevan atau sama-sama terus mengalami peningkatan dari tahun 2012 sampai dengan tahun 2016, secara rinci dapat dilihat pada gambar 2.9. Perbandingan PDRB Per kapita Kabupaten Karanganyar pada tahun 2016 sebesar Rp. 33.397.000,00 berada di atas Jawa Tengah sebesar Rp. 32.101.000,00 dan di bawah Nasional sebesar Rp. 47.960.000,00. Dibandingkan Kabupaten sekitar di Jawa Tengah pada Tahun 2016, Kabupaten Karanganyar berada diposisi tertinggi. Secara rinci posisi relatif PDRB Per kapita ADHB Kabupaten Karanganyar tahun 2016 dapat dilihat pada gambar 2.9.

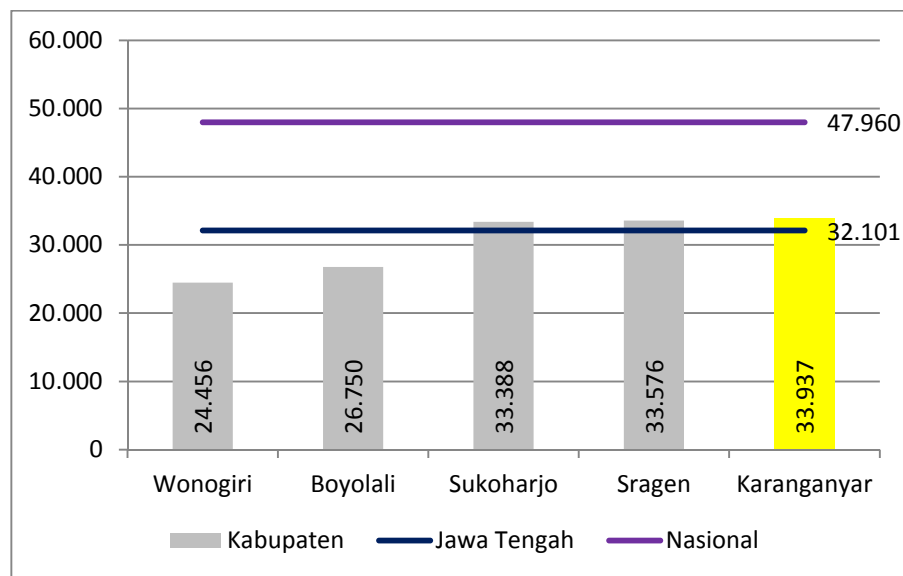

Sumber : BPS, Buku PDRB Kabupaten Kota Di Indonesia 2011-2015, 2016

**Gambar 2.9** PDRB Per Kapita ADHB Kabupaten Karanganyar Tahun 2016 (Ribu Rupiah)

## 5. Laju Inflasi

Inflasi di Kabupaten Karanganyar mengalami perkembangan yang cukup fluktuatif dalam kurun waktu tahun 2013 sampai dengan tahun 2017. Inflasi Kabupaten Karanganyar pernah mengalami peningkatan pada tahun 2013 mencapai 8,70% dan tahun 2017 kembali naik menjadi sebesar 5,52%. Perkembangan laju inflasi Kabupaten Karanganyar selama



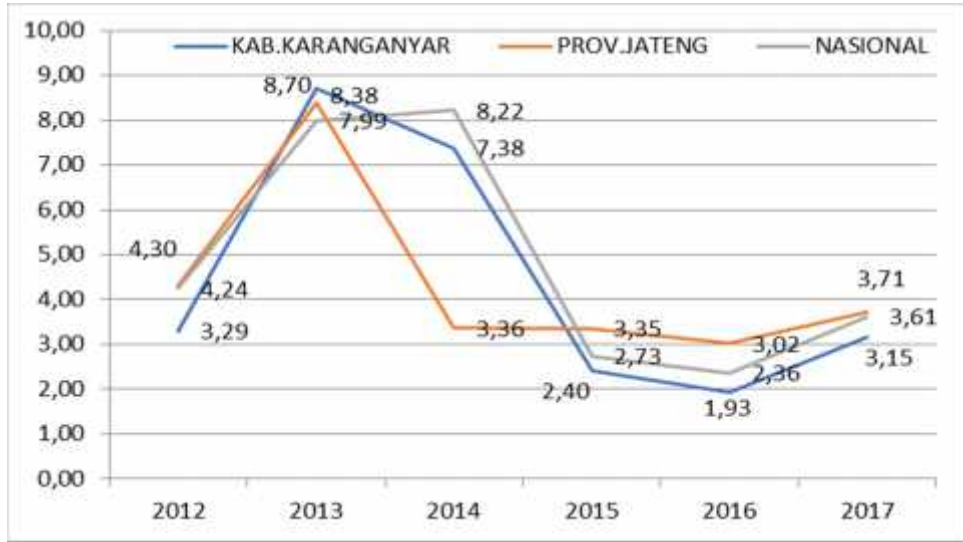

Sumber: Baperlitbang, 2018

**Gambar 2.10** Laju Inflasi Kabupaten Karanganyar Dibandingkan dengan Provinsi Jawa Tengah dan Nasional Tahun 2012-2017 (%)

Inflasi di Kabupaten Karanganyar pada tahun 2016 sebesar 5,86%, masih di atas capaian inflasi Jawa Tengah 3,05% dan Nasional 3,21%, sedangkan dibandingkan dengan capaian kabupaten lain disekitarnya berada di posisi tertinggi. Selengkapnya dapat dilihat pada gambar 2.11.

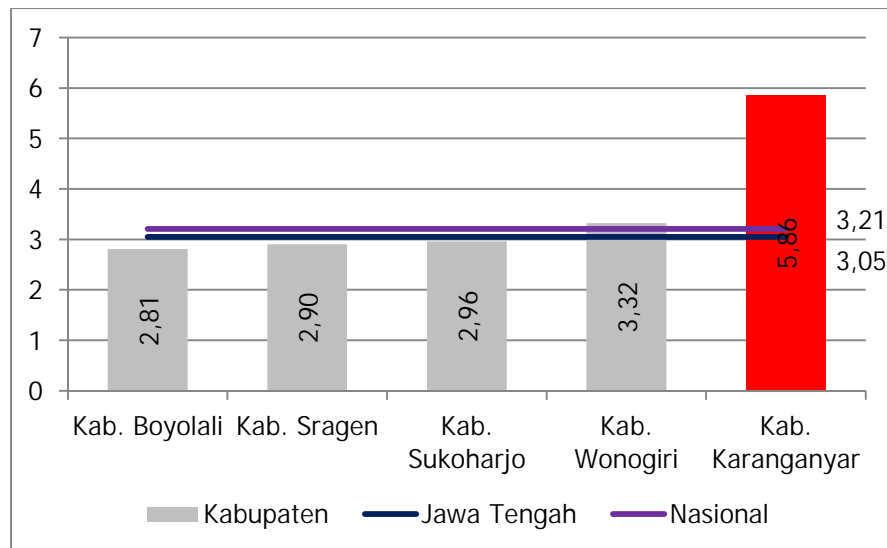

Sumber: BPS Provinsi Jawa Tengah, 2016

**Gambar 2.11** Posisi Relatif Inflasi Kabupaten Karanganyar Tahun 2016 (%)

## 6. Indeks Gini

Salah satu indikator yang dipergunakan untuk menilai ketimpangan pemerataan pendapatan di suatu wilayah adalah

sama sekali tidak terjadi ketimpangan ketika capaian indeks Gini ketika bernilai 0 (nol) dan ketimpangan dapat dikatakan tinggi apabila capaian Indeks Gini ketika bernilai 1 (satu). Ketimpangan pemerataan pendapatan menggunakan Indeks Gini dapat diklasifikasikan kedalam 3 kategori, yaitu : (1) ketimpangan rendah, (2) ketipangan sedang dan (3) ketimpangan tinggi. Indeks Gini dikategorikan rendah apabila capaiannya dibawah 0,3. Capaian Indeks Gini dikatakan dan dikategorikan tinggi apabila capaiannya diatas 0,4 hingga 1.

Perkembangan indeks Gini Kabupaten Karanganyar selama kurun waktu tahun 2011 sampai dengan tahun 2015 terjadi fluktuasi, yaitu pernah mengalami peningkatan pada tahun 2012 menjadi sebesar 0,38 dan pada tahun 2014 menjadi sebesar 0,36. Namun pada tahun 2015 mengalami penurunan menjadi sebesar 0,33. Perkembangan indeks gini Kabupaten Karanganyar pada tahun 2015, tidak sama dengan kondisi capaian Jawa Tengah dan Nasional yang stagnan. Selengkapnya dapat dilihat pada gambar 2.12.

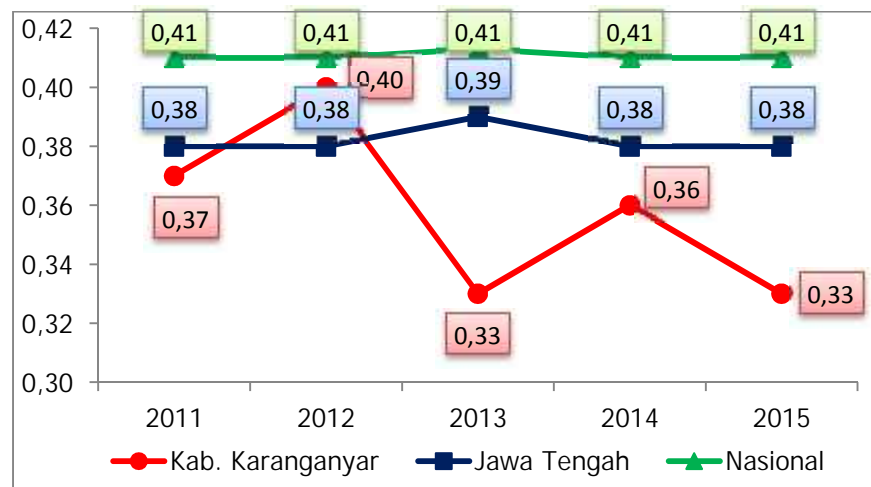

Sumber: BPS, 2016

**Gambar 2.12** Perkembangan Indeks Gini Kabupaten Karanganyar, Provinsi Jawa Tengah dan Nasional Tahun 2011-2015

Posisi relatif indeks gini Kabupaten Karanganyar tahun 2015 sebesar 0,33 berada di bawah rata-rata Jawa Tengah sebesar 0,38 dan Nasional sebesar 0,41. Dibandingkan dengan Kabupaten sekitar di Jawa Tengah, indeks gini Kabupaten

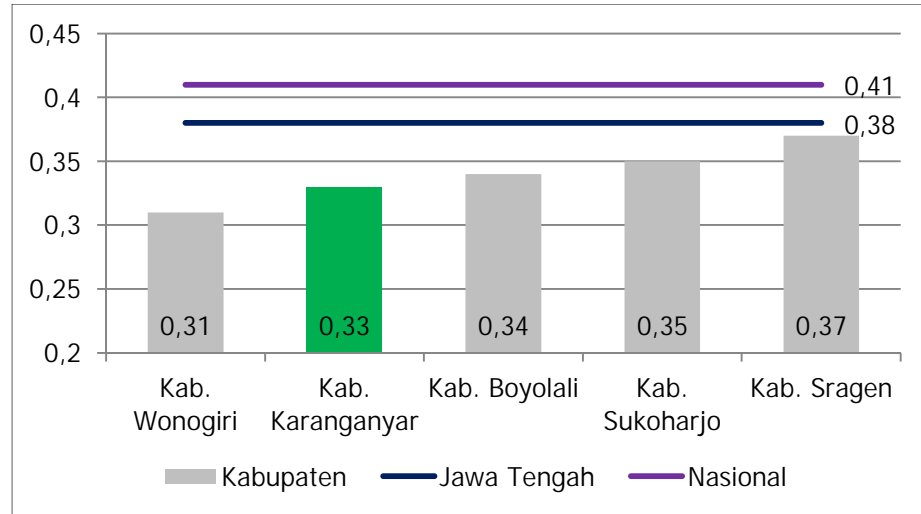

Sumber: BPS, 2016

**Gambar 2.13** Posisi Relatif Indeks Gini Kabupaten Karanganyar Tahun 2015

## B. Fokus Kesejahteraan Sosial

### 1. Tingkat pengangguran Terbuka

Perkembangan tingkat pengangguran terbuka tahun 2012 hingga tahun 2017 mengalami fluktuasi namun cenderung menurun, yaitu pada tahun 2012 sebesar 5,01% naik pada tahun 2017 sebesar 3,17%, khusus untuk tahun 2016 di Kabupaten dan Provinsi belum terdapat data (na). Perkembangan kondisi tingkat pengangguran terbuka di Kabupaten Karanganyar dibandingkan Provinsi dan Nasional selengkapnya dapat ditunjukkan melalui gambar 2.14.



Sumber : Baprlitbang Kab. Karanganyar, 2018

**Gambar 2.14** Perkembangan Tingkat Pengangguran Terbuka Kabupaten Karanganyar, Provinsi Jawa Tengah dan Nasional Tahun 2012-2017 (%)

bawah rata-rata Provinsi Jawa Tengah (4,99%) dan Nasional (6,18%), serta terendah ketiga diantara Kabupaten sekitarnya setelah Kabupaten Boyolali (2,03%) dan Wonogiri (3,07%), selengkapnya dapat dilihat pada gambar 2.15.

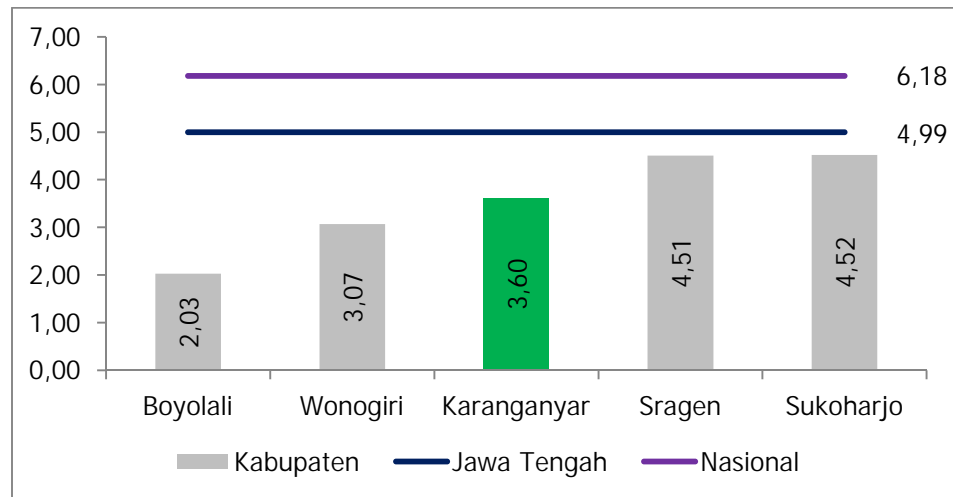

Sumber: BPS, Profil Ketenagakerjaan Jawa Tengah Hasil Sakernas 2015

**Gambar 2.15** Posisi Relatif Tingkat Pengangguran Terbuka Kabupaten Karanganyar Tahun 2015 (%)

## 2. Tingkat Partisipasi Angkatan Kerja (TPAK)

Perkembangan angkatan kerja di Kabupaten Karanganyar pada tahun 2011 hingga tahun 2014 terus menurun, yaitu dari angka 72,71% pada tahun 2011 menjadi 69,58% pada tahun 2014, namun pada Tahun 2015 mengalami kenaikan menjadi 71,18%. Perkembangan TPAK Kabupaten Karanganyar tahun 2014 ke tahun 2015 yang meningkat, berbeda dengan TPAK Provinsi Jawa Tengah dan nasional yang mengalami penurunan, selengkapnya dapat dilihat pada Gambar 2.16.

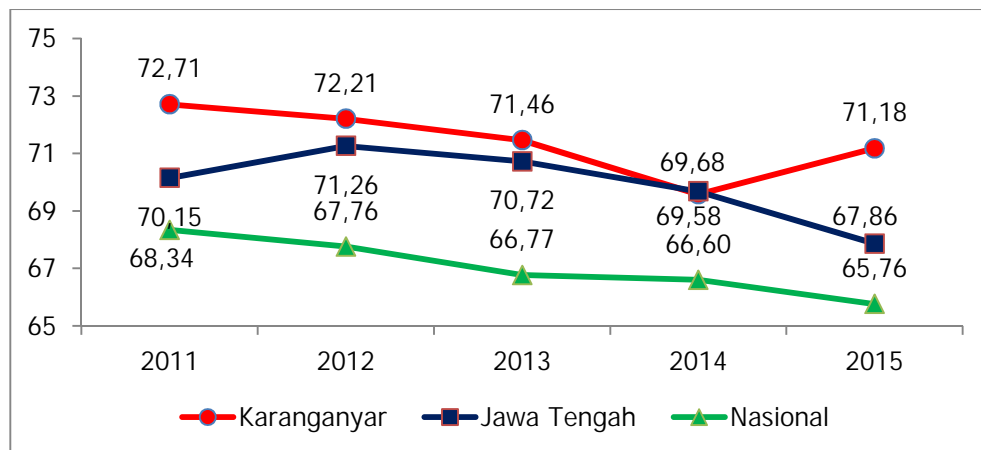

Sumber: BPS, Profil Ketenagakerjaan Jawa Tengah Hasil Sakernas 2015

Dengan kondisi tingkat partisipasi angkatan kerja Kabupaten Karanganyar tahun 2015 sebesar 71,18% berada di atas rata-rata Provinsi Jawa Tengah (67,86%) dan Nasional (65,76%), serta terendah ketiga setelah Kabupaten Boyolali sebesar 74,68% dan Kabupaten Sragen sebesar 71,91%, selengkapnya dapat dilihat pada gambar 2.17.

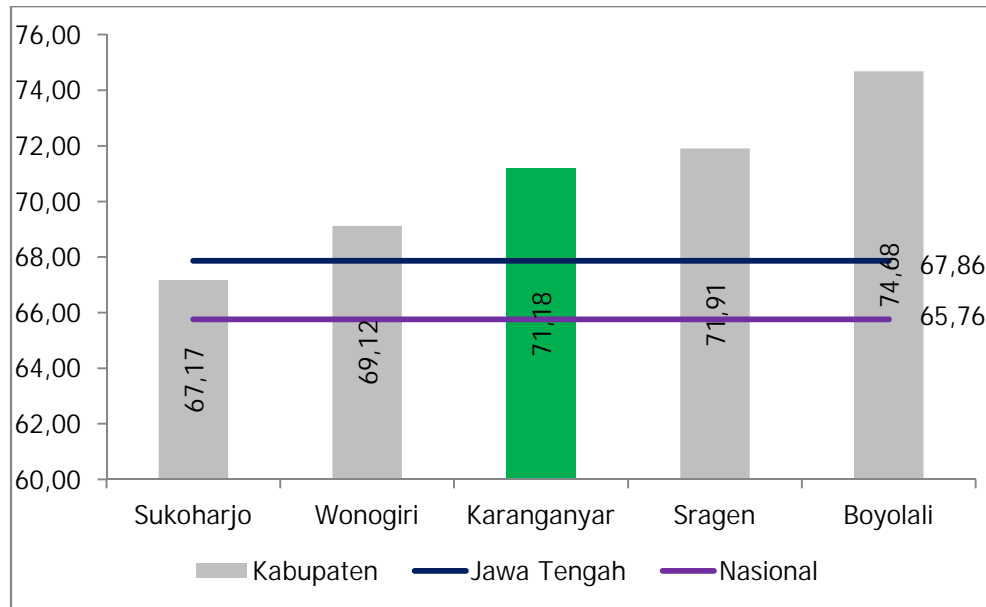

Sumber: BPS, Profil Ketenagakerjaan Jawa Tengah Hasil Sakernas 2015

**Gambar 2.17** Posisi Relatif Tingkat Partisipasi Angkatan Kerja Kabupaten Karanganyar Tahun 2015 (%)

### 2.1.3. Aspek Pelayanan Umum

Aspek Pelayanan Umum, dibedakan ke dalam Fokus Layanan Urusan Wajib yang berkaitan dengan Pelayanan Dasar, Urusan Pemerintahan Wajib yang tidak berkaitan dengan Pelayanan Dasar, Urusan Pemerintahan Pilihan, Urusan Penunjang Pemerintah.

Urusan Pemerintahan Wajib yang berkaitan dengan Pelayanan Dasar mencakup (1) Pendidikan; (2) Kesehatan; (3) Pekerjaan umum dan penataan ruang; (4) Perumahan rakyat dan kawasan permukiman; (5) Ketenteraman, ketertiban umum, dan perlindungan masyarakat; dan (6) Sosial.

Urusan Pemerintahan Wajib yang tidak berkaitan dengan Pelayanan Dasar mencakup (1) Tenaga kerja; (2) Pemberdayaan perempuan dan perlindungan anak; (3) Pangan; (4) Pertanahan; (5) Lingkungan hidup; (6) Administrasi kependudukan dan pencatatan

Penanaman modal; (12) kepemudaan dan olah raga; (13) statistik; (14) persandian; (17) kebudayaan; (18) perpustakaan; (19) kearsipan.

Urusan Pemerintahan Pilihan mencakup (1) kelautan dan perikanan; (2) pariwisata; (3) pertanian; (4) perdagangan; (5) perindustrian; (6) transmigrasi.

Urusan Penunjang Pemerintah mencakup (1) perencanaan; (2) keuangan; (3) kepegawaian; (4) pendidikan dan pelatihan; (5) penelitian dan pengembangan; (6) fungsi penunjang lainnya sesuai dengan ketentuan peraturan perundang-undangan. Untuk Kabupaten Karanganyar fungsi (6) dipecah menjadi (1) pengawasan dan (2) administrasi pemerintahan.

#### 2.1.4. Aspek Daya Saing Daerah

##### 1. Indeks Pembangunan Manusia (IPM)

Indeks Pembangunan Manusia (IPM) merupakan indikator penting untuk mengukur keberhasilan dalam upaya membangun kualitas hidup manusia (masyarakat/ penduduk). Pada tahun 2012 sampai dengan tahun 2017 IPM Kabupaten Karanganyar mengalami peningkatan tiap tahun, yaitu pada tahun 2012 sebesar 72,26 meningkat menjadi 75,22 pada tahun 2017. Kondisi tersebut menunjukkan kategori tinggi karena sudah berada di atas angka 70. Peningkatan capaian IPM Kabupaten Karanganyar dalam kurun waktu tahun 2012 sampai dengan tahun 2017 relevan terhadap peningkatan IPM Provinsi Jawa Tengah dan Nasional, selengkapnya dapat dilihat pada gambar 2.18.

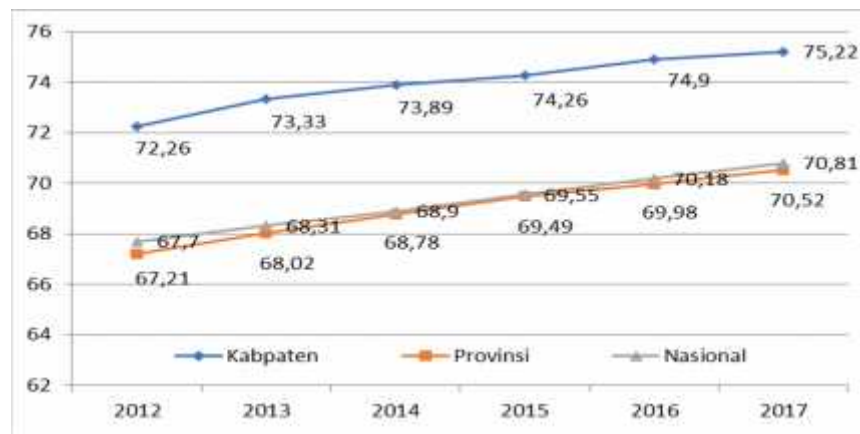

Dibandingkan dengan IPM kabupaten sekitarnya di Jawa Tengah, Kabupaten Karanganyar Tahun 2016 menunjukkan posisi kedua tertinggi setelah Kabupaten Sukoharjo sebesar 75,06, selengkapnya dapat dilihat pada gambar 2.19.

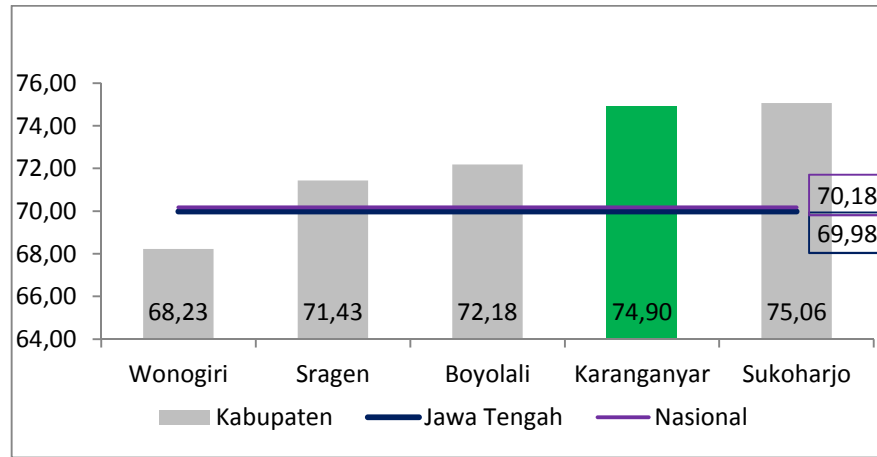

Sumber: Berita Resmi Statistik Provinsi Jawa Tengah 2017

**Gambar 2.19** Posisi Relatif Indeks Pembangunan Manusia Kabupaten Karanganyar Tahun 2016

IPM diukur menggunakan beberapa indikator pembentuk IPM, yang meliputi Angka Harapan Hidup, Angka Harapan Lama Sekolah, Rata-rata Lama Sekolah, dan Pengeluaran Per Kapita dengan uraian sebagai berikut:

#### 1. Angka Harapan Hidup

Perkembangan Angka Harapan Hidup Kabupaten Karanganyar pada tahun 2012 hingga tahun 2017 terus mengalami kenaikan, yaitu pada tahun 2012 sebesar 76,67 tahun dan pada tahun 2017 menjadi sebesar 77,11 tahun. Kondisi tersebut relevan terhadap peningkatan Angka Harapan Hidup Provinsi Jawa Tengah dan Nasional, secara rinci dapat dilihat pada gambar 2.20.

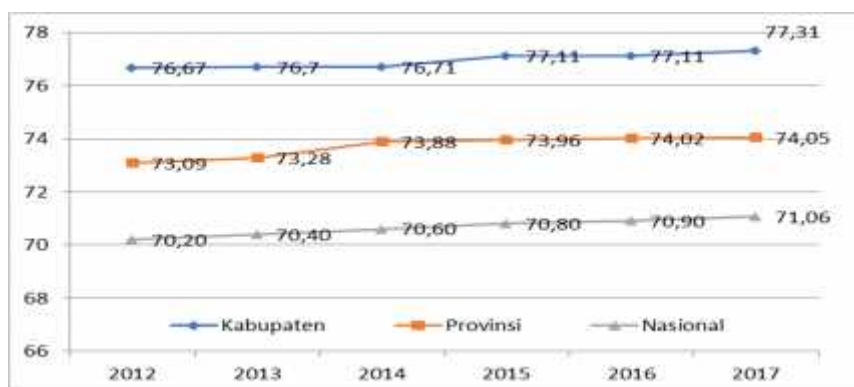

Posisi relatif Angka Harapan Hidup Kabupaten Karanganyar pada tahun 2017 sebesar 77,31 tahun berada di atas capaian Provinsi Jawa Tengah sebesar 74,05 tahun dan Nasional sebesar 71,06 tahun. Pada tahun 2016 menempati posisi kedua tertinggi dibandingkan Kabupaten sekitarnya di Jawa Tengah setelah Kabupaten Sukoharjo sebesar 77,46 tahun, secara rinci dapat dilihat pada gambar 2.21.

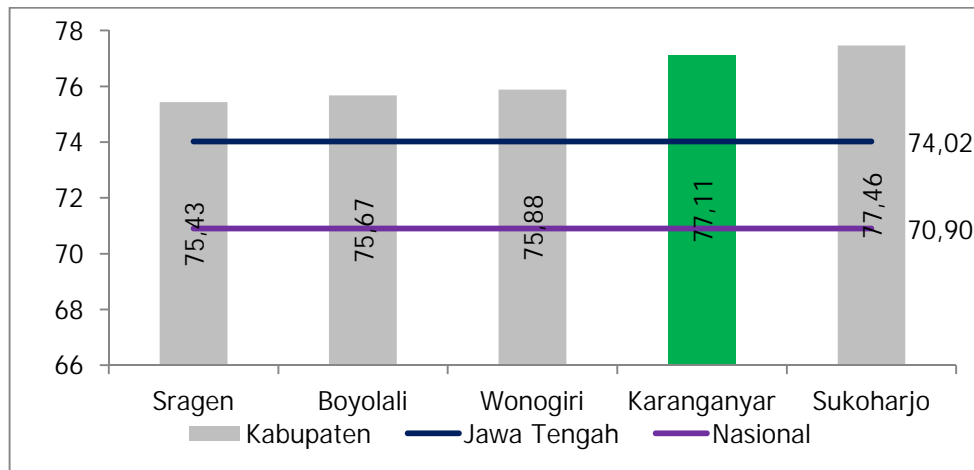

Sumber: Berita Resmi Statistik Provinsi Jawa Tengah 2017

**Gambar 2.21** Posisi Relatif Angka Harapan Hidup Kabupaten Karanganyar Tahun 2016 (Tahun).

## 2. Harapan Lama Sekolah

Harapan Lama Sekolah dihitung pada usia 7 tahun ke atas karena mengikuti kebijakan pemerintah yaitu program wajib belajar. Perkembangan Harapan Lama Sekolah Kabupaten Karanganyar Selama kurun waktu lima tahun terakhir (2012-2016), secara rinci dapat dilihat pada gambar 2.21.

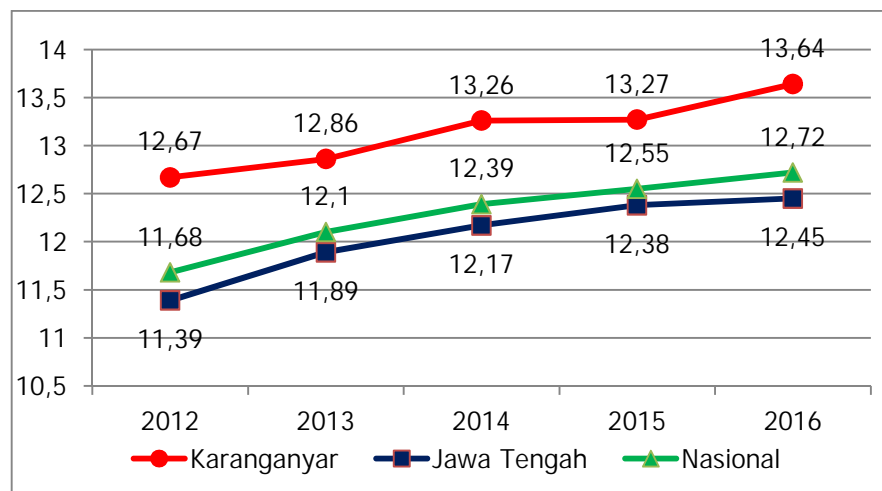



Dibandingkan dengan capaian Harapan Lama Sekolah Kabupaten sekitar di Jawa Tengah tahun 2016, Karanganyar menempati posisi kedua tertinggi setelah Sukoharjo sebesar 13,79 tahun, secara rinci dapat dilihat pada gambar 2.23.

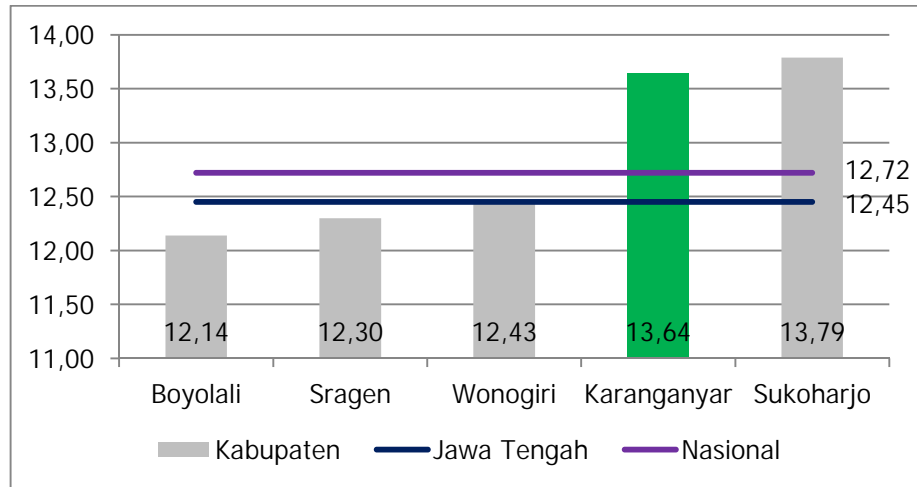

Sumber: Berita Resmi Statistik Provinsi Jawa Tengah 2017

**Gambar 2.23** Posisi relatif Harapan Lama Sekolah Kabupaten Karanganyar Tahun 2017 (Tahun).

### 3. Rata-rata lama sekolah

Perkembangan rata-rata lama sekolah Kabupaten Karanganyar pada tahun 2012 hingga tahun 2016 terus mengalami kenaikan namun tidak begitu signifikan, yaitu pada tahun 2012 sebesar 7,80 tahun dan pada tahun 2016 menjadi sebesar 8,49 tahun. Secara rinci dapat dilihat gambar 2.24.

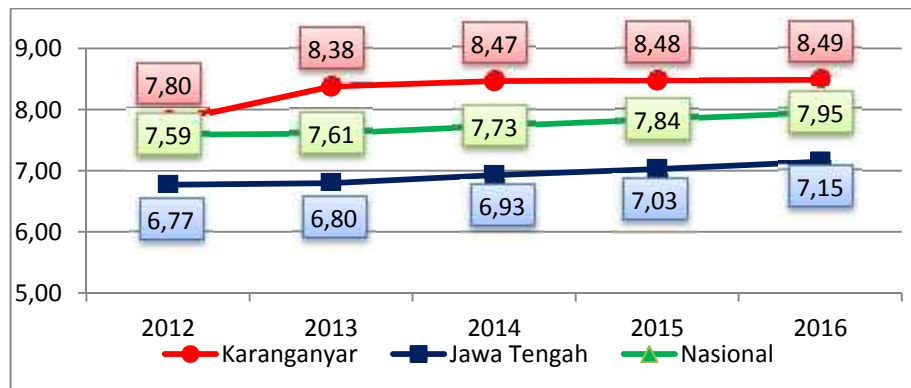

Sumber: Berita Resmi Statistik Provinsi Jawa Tengah 2017

**Gambar 2.24** Perkembangan Rata-Rata Lama Sekolah Kabupaten Karanganyar, Provinsi Jawa Tengah dan Nasional Tahun 2012-2016 (Tahun)

Dibandingkan dengan kabupaten sekitarnya di Jawa Tengah pada tahun 2016, rata-rata lama sekolah Kabupaten Karanganyar menempati posisi kedua tertinggi setelah

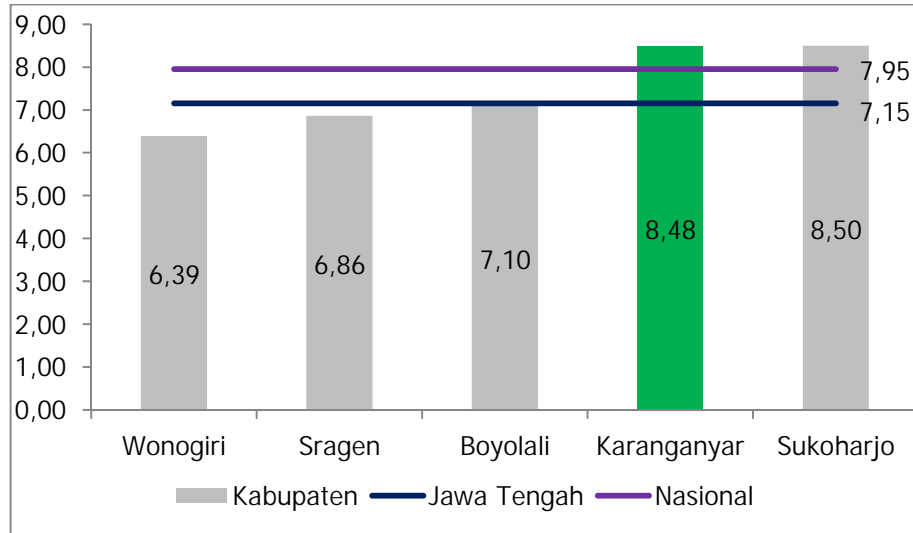

Sumber: Berita Resmi Statistik Provinsi Jawa Tengah 2017

**Gambar 2.25** Posisi Relatif Rata-Rata Lama Sekolah Kabupaten Karanganyar Tahun 2016 (Tahun)

#### 4. Pengeluaran per Kapita

Pengeluaran per kapita menunjukkan bahwa semakin meningkatnya daya beli masyarakat sebagai simbol kesejahteraan masyarakat juga semakin baik. Perkembangan Pengeluaran Per Kapita Kabupaten Karanganyar pada tahun 2012 hingga tahun 2016 terus mengalami kenaikan, yaitu pada tahun 2011 sebesar Rp. 10.191.000,00 dan pada tahun 2016 menjadi sebesar Rp. 10.722.000,00. Kondisi pengeluaran per kapita Kabupaten Karanganyar relevan dengan perkembangan pengeluaran Per Kapita Provinsi Jawa Tengah sama-sama mengalami peningkatan, secara rinci dapat dilihat pada gambar 2.26.

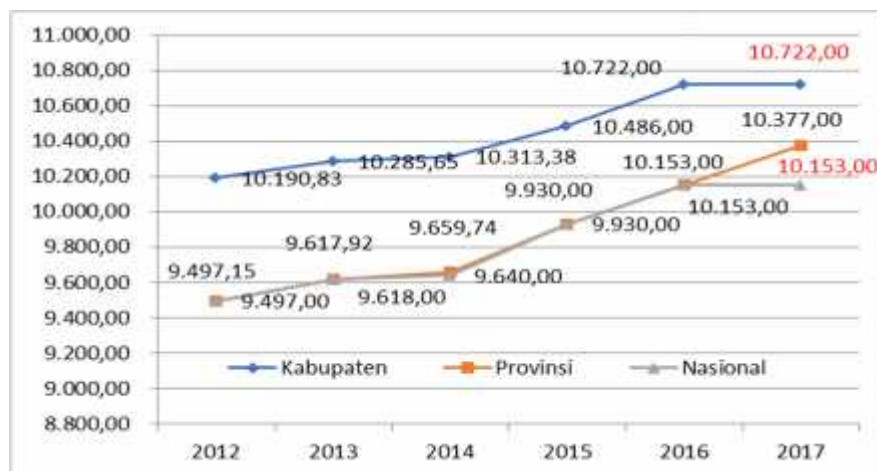

Capaian pengeluaran per kapita Kabupaten Karanganyar pada tahun 2016 sebesar Rp.10.722 ribu berada di atas Provinsi Jawa Tengah sebesar Rp.10.153 ribu dan Nasional sebesar Rp.10.420 ribu, serta masih lebih rendah dibandingkan Kabupaten Boyolali sebesar Rp.12.192 ribu dan Kabupaten Sragen sebesar Rp.11.688 ribu, namun masih lebih tinggi dari 2 (dua) Kabupaten lainnya, selengkapnya dapat dilihat pada Gambar 2.27.

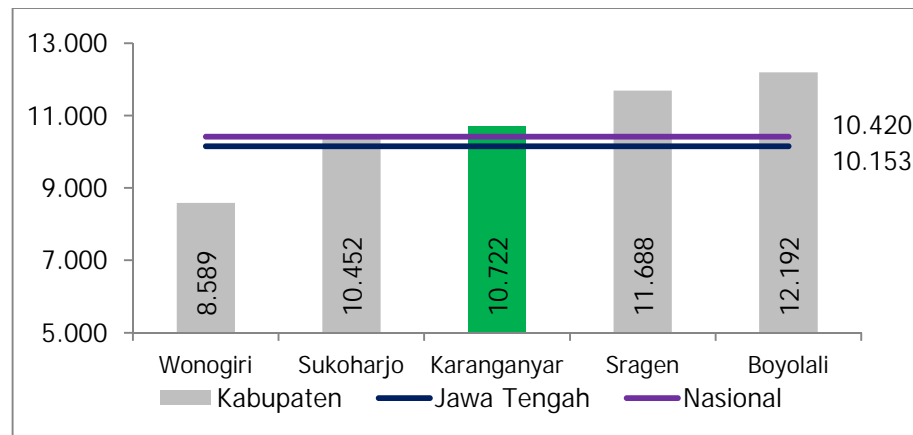

Sumber: Berita Resmi Statistik Provinsi Jawa Tengah 2017

**Gambar 2.27** Posisi Relatif Pengeluaran Per Kapita Kabupaten Karanganyar Tahun 2016 (Ribu Rupiah)

## 2.2. Evaluasi Pelaksanaan Program dan Kegiatan RKPD sampai Tahun Berjalan dan Realisasi RPJMD.

### 2.2.1 Realisasi RPJMD

#### A. Gambaran Pencapaian Misi dan Tujuan Pembangunan Jangka Menengah Daerah Berdasarkan Indikator Sasaran Pembangunan Dalam RPJMD

Pencapaian tujuan dan sasaran pembangunan daerah jangka menengah digambarkan berdasarkan capaian target pembangunan berdasarkan indikator sasaran pembangunan daerah, baik yang bersifat kuantitatif maupun kualitatif. Perincian indikator sasaran berdasarkan pengelompokan misi pembangunan adalah sebagai berikut :

#### 1. Misi 1 : Membangun Infrastruktur Menyeluruh

Berdasarkan data capaian kinerja yang dikumpulkan

yaitu sebesar 70,83% yaitu sebanyak 26 indikator tercapai sangat tinggi, 9 indikator tercapai tinggi.

Hal yang perlu mendapatkan perhatian adalah masih terdapat sebanyak 13 indikator dengan capaian sangat rendah (kurang dari 50%), hal ini tentunya perlu mendapatkan perhatian, antara lain : Jumlah rambu lalu lintas dan RPPJ; Panjang Guardrill; Jumlah Traffic Cone; Jumlah Delineator; Jumlah Moving Display; Jumlah kamera CCTV/ATCS; Proporsi pembangunan sarana prasarana pelayanan publik dan perkantoran pemerintah; Proporsi pembangunan sarana prasarana pelayanan publik dan perkantoran pemerintah; Jumlah kecamatan yang mempunyai informasi Status kualitas udara; Tersedianya dokumen penataan ruang; Jumlah IMB; Jumlah dokumen TATRALOK (Tata Transportasi Lokal) Kab. Karanganyar; Cakupan penanganan rumah tak layak huni. Secara lengkap capaian Misi I pada tahun 2017 adalah :

**Tabel 2.8.** Pencapaian Target Capaian Misi I

<b>TU JU AN</b>	<b>SA SA RA N</b>	<b>INDIKATOR SASARAN</b>	<b>Target kinerja Akhir Periode RPJMD</b>	<b>Capaian Sam pai 2017</b>	<b>Rasio Capaian</b>	<b>Kriteria Penilaian Realisasi Kinerja</b>
<b>1</b>	<b>2</b>	<b>3</b>	<b>4</b>	<b>5</b>	<b>6</b>	<b>7</b>
1.1. Meningkatkan kualitas dan kapasitas infrastruktur terutama pendukung pertumbuhan ekonomi						
1.1.1. Meningkatnya sarana prasarana perhubungan/ transportasi						
		1) Proporsi panjang jalan dalam kondisi baik	65,1	63	96,77	Sangat Tinggi
		2) Proporsi panjang jembatan dalam kondisi baik	84,3	79,13	93,87	Sangat Tinggi
		3) Persentase proporsi panjang jalan dengan lebar > 6,00 m	90	90	100,00	Sangat Tinggi
		4) Jumlah Fasilitas Keselamatan berupa :				Sangat Rendah
		4.1. Jumlah rambu lalu lintas dan RPPJ	2680	160	5,97	Sangat Rendah
		4.2. Panjang marka jalan	3.115	4400	141,25	Sangat Tinggi
		Panjang Guardrill	2.648	508	19,18	Sangat Rendah
		Jumlah Traffic Cone	558	83	14,87	Sangat Rendah
		Jumlah APILL (traffic light )	20	21	105,00	Sangat Tinggi
		Jumlah APILL (lampu flashing)	50	44	88,00	Tinggi
		Jumlah paku jalan	1.090	1.923	176,42	Sangat Tinggi

<b>TU JU AN</b>	<b>SA SA RA N</b>	<b>INDIKATOR SASARAN</b>	<b>Target kinerja Akhir Periode RPJMD</b>	<b>Capaian Sam pai 2017</b>	<b>Rasio Capaian</b>	<b>Kriteria Penilaian Realisasi Kinerja</b>
<b>1</b>	<b>2</b>	<b>3</b>	<b>4</b>	<b>5</b>	<b>6</b>	<b>7</b>
		1.1.2. Meningkatkan kualitas dan kapasitas infrastruktur pertanian dalam arti luas yang baik				
		1) Persentase kondisi jaringan irigasi baik		72,8	104,39	Sangat Tinggi
		2) Persentase pemenuhan kebutuhan air baku	45	48,9	108,67	Sangat Tinggi
		1.2. Meningkatkan aksesibilitas inter dan antar wilayah				
		1.2.1. Koneksi antar wilayah lancar				
		Jumlah angkutan umum (bus dan microbus)	461	528	114,53	Sangat Tinggi
		1.3. Meningkatkan kualitas dan kapasitas infrastruktur komunikasi				
		1.3.1. Komunikasi antar wilayah dan pelaku usaha lancar				
		1) Jumlah penyedia jasa komunikasi	9	9	100,00	Sangat Tinggi
		2) Jumlah Menara Telkom	200	153	76,50	Tinggi
		1.4. Meningkatkan kelengkapan sarana prasana kantor milik pemerintah penyelenggara pelayanan publik				
		1.4.1. Kecukupan sarana prasarana pelayanan publik dan perkantoran pemerintah				
		1) Proporsi pembangunan sarana prasarana pelayanan publik dan perkantoran pemerintah	100	0	0,00	Sangat Rendah
		2) Ruang Kelas sesuai standar nasional pendidikan				
		SD/MI	93,76	73,68	78,58	Tinggi
		SMP/MTs	94,5	88,85	94,02	Sangat Tinggi
		SMA/SMK/MA	90	96,28	106,98	Sangat Tinggi
		3) Persentase puskesmas dalam kondisi bangunan baik	85,7	72,4	84,48	Tinggi
		4) Persentase pasar pemda dalam kondisi bangunan baik	83	69	83,13	Tinggi
		5) Persentase terminal dalam kondisi bangunan baik	85	100	117,65	Sangat Tinggi
		6) Proporsi pembangunan sarana prasarana pelayanan publik dan perkantoran pemerintah	100	0	0,00	Sangat Rendah
		7) Proporsi Sarpras RSU dalam kondisi baik	70	55	78,57	Tinggi
		1.5. Menerapkan konsep ramah lingkungan dalam setiap pembangunan				
		1.5.1. Pelestarian lingkungan hidup dan keseimbangan lingkungan				
		1) Jumlah sungai yang memiliki informasi status mutu air	12	9	75,00	Sedang
		2) Jumlah kecamatan yang mempunyai informasi Status kualitas udara	17	5	29,41	Sangat Rendah
		3) Persentase jumlah pengaduan pencemaran/ kerusakan lingkungan yang ditindaklanjuti	100	100	100,00	Sangat Tinggi
		4) Persentase luas Ruang Terbuka Hijau	15	20	133,33	Sangat Tinggi
		5) Persentase luas rehabilitasi hutan dan lahan kritis	11,07	10,32	93,22	Sangat Tinggi

TU JU AN	SA SAR AN	INDIKATOR SASARAN	Target kinerja Akhir Periode RPJMD	Capaian Sam pai 2017	Rasio Capaian	Kriteria Penilaian Realisasi Kinerja
1	2	3	4	5	6	7
		8) Pelayanan persampahan	55	53	96,36	Sangat Tinggi
		9) Proporsi penerangan jalan dalam kondisi baik	50	45	90,00	Tinggi
		10) Proporsi jumlah makam dengan jumlah penduduk	20	74,02	370,10	Sangat Tinggi
		11) Pelayanan penanggulangan kebakaran	25	66	264,00	Sangat Tinggi
1.5.2. Penataan dan pengendalian tata ruang daerah						
		1) Tersedianya dokumen penataan ruang	93	0	0,00	Sangat Rendah
		2) Jumlah IMB	8.271	957	11,57	Sangat Rendah
		3) Persentase alih guna lahan	0,12	0,1	83,33	Tinggi
		4) Jumlah terminal dalam kondisi baik	15	12	80,00	Tinggi
		5) Frekuensi koordinasi dalam perencanaan pembangunan fasilitas perhubungan	12	30	250,00	Sangat Tinggi
		6) Jumlah dokumen TATRALOK (Tata Transportasi Lokal) Kab. Karanganyar	1	0	0,00	Sangat Rendah
1.5.3. Pemenuhan kebutuhan air bersih, sanitasi, perumahan layak huni						
		1) Persentase cakupan layanan air bersih perkotaan	93,06	90,8	97,57	Sangat Tinggi
		2) Persentase cakupan layanan air bersih perdesaan	87	87	100,00	Sangat Tinggi
		3) Persentase cakupan layanan sanitasi	67,5	68	100,74	Sangat Tinggi
		4) Cakupan penanganan rumah tak layak huni	4.100	1781	43,44	Sangat Rendah

Sumber : RPJMD Kab Karanganyar Tahun 2013 – 2018.

## **2. Misi 2 : Menciptakan Sepuluh Ribu Wirausahawan Mandiri.**

Berdasarkan hasil capaian kinerja pelaksanaan program-program pembangunan daerah berdasarkan pengelompokkan berdasarkan indikator misi kedua pembangunan jangka menengah sampai tahun 2017, dikemukakan sebagaimana Tabel 2.9.

Berdasarkan perhitungan jumlah indikator sasaran pembangunan pada misi kedua diketahui sebanyak 16 buah, sampai dengan tahun 2017 sebagian besar target yang ditetapkan (13 buah) telah tercapai dalam kategori sangat

Kelompok Belajar Usaha (KBU) Mandiri; Jumlah Kewirausahaan Pemuda (KWP) yang aktif. Secara lengkap capaian Misi 2 pada tahun 2017 adalah :

**Tabel 2.9.** Pencapaian Target Capaian Misi 2

Tujuan	Sasaran	INDIKATOR SASARAN	Target kinerja Akhir Periode RPJMD	Capaian Sampai 2017	Rasio Capaian	Kriteria Penilaian Realsasi Kinerja
2.1. Mengembangkan UMKM						
2.1.1. Berkembangnya UMKM sektor pertanian, peternakan, industri, perdagangan, koperasi dan jasa						
		1) Jumlah LKM aktif	850	846	99,53	Sangat Tinggi
		Jumlah Kelompok Belajar Usaha (KBU) Mandiri	40	10	25,00	Sangat Rendah
		Jumlah Kewirausahaan Pemuda (KWP) yang aktif	50	11	22,00	Sangat Rendah
		2) Pertumbuhan Jumlah produk/ komoditas OVOP	6	5	83,33	Tinggi
		3) Persentase koperasi sehat	45	46	102,22	Sangat Tinggi
		4) Jumlah koperasi aktif	885	884	99,89	Sangat Tinggi
		5) Persentase pertambahan usaha mikro	50	40	80,00	Tinggi
		6) Persentase pertumbuhan usaha kecil	50	45	90,00	Tinggi
		7) Jumlah kunjungan wisatawan yang masuk obyek wisata	5.480.000	4.367.004	79,69	Tinggi
		8) Jumlah obyek wisata yang terawat dan dilestarikan	15	11	73,33	Sedang
2.2. Menurunkan jumlah penganggur						
2.2.1. Pengembangan dan pemanfaatan teknologi tepat guna/padat karya						
		1) Jumlah penambahan usaha mikro yang menggunakan teknologi tepat guna	100	78	78,00	Tinggi
		2) Penambahan jumlah usaha dengan penyerapan tenaga kerja	433	604	139,49	Sangat Tinggi
2.3. Meningkatkan iklim usaha dan pengembangan modal						
2.3.1. Meningkatnya investasi di daerah						
		1) Jumlah investor PMA & PMDN	74	132	178,38	Sangat Tinggi
		2) Nilai Investasi (milyar rupiah)	9800	10.000	102,04	Sangat Tinggi
		3) Jumlah Komoditas perdagangan keluar daerah	10	9	90,00	Tinggi
		4) Jumlah sentra industri	333	323	97,00	Sangat Tinggi

Sumber : Evaluasi RPJMD Kab Karanganyar Tahun 2013 – 2018 (diolah Tim Penyusun).

### 3. Misi 3 : Mewujudkan pendidikan gratis SD/ SMP/ SMA dan kesehatan gratis.

memberikan gambaran capaian hasil pembangunan, sebagaimana tabel 2.10.

Hasil pengumpulan data evaluasi untuk pencapaian target indikator pada misi ke tiga sebanyak 51 indikator dengan capaian sebagian besar (35 indikator) tercapai pada kategori tinggi sebanyak 5 buah dan sangat tinggi sebanyak 30 buah. Sedangkan capaian hasil yang termasuk kategori sangat rendah masih sebanyak 13 buah, antara lain tentang : APK SMA/MA/SMK; APM SMA/MA/SMK; Angka Putus Sekolah SD/MI/SDLB; Angka Putus Sekolah SMP/MTs/SMPLB; Angka Putus Sekolah SMA/MA/SMK; Angka Kelulusan SMA/MA/SMK; Ruang Kelas sesuai standar nasional pendidikan SMA/MA/SMK; Rasio dokter gigi per satuan penduduk (per jiwa); Rasio klinik per satuan penduduk (per jiwa penduduk); Angka Kematian Demam Berdarah Dengue; Malaria (API) per 1.000 penduduk; Angka Prevalensi Gizi Buruk; Persentase Unmet Need (%); Penarikan urusan kewenangan pendidikan SMA/SMK di ambil alih Provinsi Jawa Tengah sejak tahun 2016 dengan berlakunya Undang-Undang Nomor 23 Tahun 2014 tentang Pemerintahan Daerah. Secara lengkap capaian Misi 3 pada tahun 2017 adalah :

**Tabel 2.10.** Pencapaian Target Capaian Misi 3

Tujuan	Sasaran	INDIKATOR SASARAN	Target kinerja Akhir Periode RPJMD	Capaian Sampai 2017	Rasio Capaian	Kriteria Penilaian Realisasi Kinerja
3.1. Mewujudkan pelayanan pendidikan berkarakter yang adil, prima, dan gratis di tingkat SD, SMP/ dan SMA/SMK						
3.1.1. Meningkatnya derajat pendidikan masyarakat						
		1) Angka pendidikan yang ditamatkan	10	10	100,00	Sangat Tinggi
3.1.1.1. Meningkatnya kesempatan mengenyam pendidikan 12 tahun bagi penduduk Kab. Karanganyar , terutama kelompok miskin						
		1) Angka Partisipasi Kasar( APK)				
		APK SD/MI/SDLB	115	114,81	99,83	Sangat Tinggi
		APK SMP/MTs/SMPLB	102,25	102,21	99,96	Sangat Tinggi



TU JU AN	SA SA RA N	INDIKATOR SASARAN	Target kinerja Akhir Periode RPJMD	Capai an Sampai 2017	Rasio Capai an	Kriteria Penilai an Reali sasi Kinerja
		APM SMP/MTs/SMPLB	71,5	83,45	116,71	Sangat Tinggi
		APM SMA/MA/SMK	45,5	0	0,00	Sangat Rendah
		3) Angka Putus Sekolah				
		SD/MI/SDLB	0,01	0,02	50,00	Sangat Rendah
		SMP/MTs/SMPLB	0,05	0,11	45,45	Sangat Rendah
		SMA/MA/SMK	0,02	0	0,00	Sangat Rendah
		4) Angka melek huruf	99,91	99,9	99,99	Sangat Tinggi
3.1.1.2. Meningkatnya mutu pelayanan pendidikan						
		1) Angka rata-rata lama sekolah (Tahun)				
		SD/MI/SDLB	6,05	6,05	100,00	Sangat Tinggi
		SMP/MTs/SMPLB	3	3	100,00	Sangat Tinggi
		SMA/MA/SMK	3	3	100,00	Sangat Tinggi
		2) Angka kelulusan :				
		SD/MI/SDLB	100	100	100,00	Sangat Tinggi
		SMP/MTs/SMPLB	99,5	100	100,50	Sangat Tinggi
		SMA/MA/SMK	99,98		0,00	Sangat Rendah
		3) Guru yang memenuhi kualifikasi S1/D-IV				
		SD/MI/SDLB	100	84,84	84,84	Tinggi
		SMP/MTs/SMPLB	100	90,99	90,99	Sangat Tinggi
		SMA/MA/SMK	100	96,5	96,50	Sangat Tinggi
3.1.1.3. Pemenuhan dan pemanfaatan Sarana prasana pendidikan secara optimal dan efisien						
		Ruang Kelas sesuai standar nasional pendidikan				
		SD/MI/SDLB	93,76	73,68	78,58	Tinggi
		SMP/MTs/SMPLB	94,5	88,85	94,02	Sangat Tinggi
		SMA/MA/SMK	90		0,00	Sangat Rendah
3.1.1.4. Meningkatnya wawasan dan pengetahuan masyarakat						
		1) Jumlah Perpustakaan	65	57	87,69	Tinggi
		2) Jumlah Pengunjung	34000	55.254	162,51	Sangat Tinggi
3.1.1.5. Berkembangnya pendidikan berkarakter						
		1) Peningkatan prestasi siswa di bidang pendidikan, olahraga dan senibudaya	60	60	100,00	Sangat Tinggi
		2) Kewirausahaan diintegrasikan dalam kurikulum	10	8	80,00	Tinggi
3.2. Mewujudkan pelayanan kesehatan yang adil, prima dan gratis secara bertahap						
3.2.1. Meningkatnya derajat kesehatan masyarakat						
		1) IPM	82,7	79,9	96,61	Sangat Tinggi
		2) UHH	72,45	77,11	106,43	Sangat Tinggi
		3) Angka kesakitan (% per 100.000 KH)	60	107,5	55,81	Rendah
3.2.1.1. Meningkatnya kesempatan layanan kesehatan bagi penduduk Kab. Karanganyar						

TU JU AN	SA SA RA N	INDIKATOR SASARAN	Target kinerja Akhir Periode RPJMD	Capai an Sampai 2017	Rasio Capai an	Kriteria Penilai an Reali sasi Kinerja
		2) Rasio balita per satuan Posyandu (jiwa / posyandu)	35	22	62,86	Rendah
3.2.1.2. Meningkatnya mutu dan jangkauan pelayanan kesehatan						
		1) Rasio dokter per satuan penduduk (per jiwa)	1/ 3.300	1 / 2.780	118,71	Sangat Tinggi
		2) Rasio dokter gigi per satuan penduduk (per jiwa)	1/ 9.000	1 / 26.116	34,46	Sangat Rendah
		3) Rasio perawat per satuan penduduk (per jiwa)	1/ 2.250	1 / 1.596	140,98	Sangat Tinggi
		4) Rasio bidan per satuan penduduk (per jiwa)	1/ 3.000	1 / 1.436	208,91	Sangat Tinggi
		5) Jumlah Penyuluh KB	89	50	56,18	Rendah
		6) Cakupan pelayanan kesehatan rujukan untuk masyarakat	90	88	97,78	Sangat Tinggi
3.2.1.3. Ketersediaan dan pemanfaatan Sarana prasana kesehatan secara optimal dan efisien						
		1) Rasio Rumah Sakit per satuan penduduk	1/ 170.000	1/107.730	157,80	Sangat Tinggi
		2) Rasio puskesmas (per jiwa penduduk)	1/ 43.673	1/41.040	106,42	Sangat Tinggi
		3) Rasio klinik per satuan penduduk (per jiwa penduduk)	1/ 10.000	1 / 22.423	44,60	Sangat Rendah
3.2.1.4. Meningkatnya partisipasi masyarakat meningkatkan pola hidup sehat dan lingkungan sehat (kesehatan preventif)						
		1) Cakupan Desa/kelurahan Universal Child Immunization (UCI)	100	98,3	98,30	Sangat Tinggi
		2) Cakupan penemuan dan penanganan penderita penyakit TBC BTA	100	100	100,00	Sangat Tinggi
		3) Angka Kematian Demam Berdarah <i>Dengue</i>	2,4	0,755	31,46	Sangat Rendah
		4) Angka penemuan kasus :				
		HIV/AIDS (per 100.000 jiwa)	5	4	80,00	Tinggi
		TB Paru (%)	70	85	121,43	Sangat Tinggi
		Malaria (API) per 1.000 penduduk	0,05	0,02	40,00	Sangat Rendah
		5) Angka Prevalensi Gizi Buruk	0,85	0,041	4,82	Sangat Rendah
		6) Persentase <i>Drop Out</i> Keluarga Berencana (%)	13	14,62	112,46	Sangat Tinggi
		7) Persentase <i>Unmet Need</i> (%)	10	0	0,00	Sangat Rendah
		8) Persentase Contraceptive <i>Prevalance Rate</i> (CPR)	65	79,92	122,95	Sangat Tinggi

Sumber : Evaluasi RPJMD Kab Karanganyar Tahun 2013 – 2018 (diolah Tim Penyusun)

#### 4. Misi 4 : Mewujudkan Pembangunan Desa Sebagai Pusat Pertumbuhan

Berdasarkan penjabaran misi ke empat

pembangunan, untuk mencapai daerah dilambatkan

pembangunan berdasarkan kelompok misi ke empat dikemukakan gambarnya, adalah sebagaimana tabel 2.11.

Berdasarkan capaian kinerja capaian target maka diketahui sebanyak 11 target telah dicapai dengan baik (sangat tinggi sebanyak 6 buah) dan termasuk kategori tinggi sebanyak 5 buah. Sedangkan yang tingkat capaian targetnya termasuk sangat rendah ada 2 buah, yaitu capaian indikator : Jumlah produksi daging (kg); Pengawasan dan pembinaan keamanan pangan. Secara lengkap capaian Misi 4 pada tahun 2017 adalah :

**Tabel 2.11.** Gambaran Pencapaian Target Capaian Misi 4

TU JU AN	SA SA RA N	INDIKATOR SASARAN	Target kinerja Akhir Periode RPJMD	Capaian Sampai 2017	Rasio Capai an	Kriteria Penilaian Realisasi Kinerja
4.1. Pemerataan pembangunan wilayah untuk meningkatkan sumbangan desa bagi perekonomian daerah						
4.1.1. Berkembangnya sarana prasarana dan kegiatan ekonomi perdesaan						
		1) Jumlah klaster usaha di desa	6	5	83,33	Tinggi
		2) Jumlah pasar desa aktif	35	35	100,00	Sangat Tinggi
		3) Persentase jalan penghubung antar desa kategori baik	62,5	62,83	100,53	Sangat Tinggi
		4) Persentase jembatan penghubung antar desa	84,6	82,5	97,52	Sangat Tinggi
4.1.2. Meningkatnya keswadayaan dan kegotongroyongan masyarakat dalam pembangunan desa						
		1) Persentase kontribusi swadaya masyarakat untuk pembangunan di tingkat desa/kelurahan	45	36	80,00	Tinggi
		2) Frekuensi kegiatan swadaya masyarakat desa per tahun	8	5	62,50	Rendah
4.2. Meningkatkan kuantitas dan kualitas produksi serta pemasaran hasil						
4.2.1. Pertumbuhan nilai produksi						
		1) Kontribusi sektor pertanian terhadap PDRB (%)	21,06	14,31	67,95	Sedang
		2) Jumlah produksi padi (ton)	280.004,83	202.044,00	72,16	Sedang
		3) Jumlah produksi palawija/non padi (ton)	190.957,43	146.874,00	76,91	Tinggi
		4) Jumlah produksi tebu (ton)	10.212,20	9.313,38	91,20	Sangat Tinggi
		5) Jumlah produksi daging (kg)	22.838.277	7.019.349	30,74	Sangat Rendah
		6) Jumlah produksi perikanan tangkap (kg)	587.647	532.660	90,64	Sangat Tinggi
4.2.2. Tingkat aman ketahanan pangan						

TU JU AN	SA SA RA N	INDIKATOR SASARAN	Target kinerja Akhir Periode RPJMD	Capaian Sampai 2017	Rasio Capai an	Kriteria Penilaian Realisasi Kinerja
		3) Penguatan Cadangan Pangan (Ton)	100	53	52,99	Rendah
		4) Ketersediaan Energi dan Protein per Kapita (kkal/kap/hr)	2800/60	1567/50	67,16	Sedang
		5) Pengawasan dan pembinaan keamanan pangan	14	6	42,86	Sangat Rendah
		6) Stabilitas harga dan pasokan pangan	98,5	72	73,30	Sedang
		7) Penanganan Daerah rawan pangan	100	83	82,60	Tinggi

Sumber : Evaluasi RPJMD Kab Karanganyar Tahun 2013 – 2018 (diolah Tim Penyusun)

### 5. Misi 5 : Meningkatkan koalitas keagamaan, sosial dan budaya.

Berdasarkan laporan kinerja pelaksanaan program-program pembangunan daerah, maka dapat digambarkan kinerja dan capaian 28 target yang ditetapkan. Secara lengkap capaian Misi 5 pada tahun 2017 adalah :

**Tabel 2.12.** Pencapaian Target Capaian Misi 5

Tu ju an	Sa sar an	INDIKATOR SASARAN	Target kinerja Akhir Periode RPJMD	Capai an Samp ai 2017	Rasio Capai an	Kriteria Penilaian Realisasi Kinerja
5.1. Meningkatkan kualitas keagamaan						
5.1.1. Menurunnya potensi konflik antar kelompok masyarakat, suku ras dan agama						
		1) Jumlah Konflik	0	18	0,00	Sangat Rendah
		2) Jumlah rumah ibadah	3100	3280	105,81	Sangat Tinggi
		3) Jumlah perpustakaan rumah ibadah	31	42	135,48	Sangat Tinggi
5.2. Meningkatkan derajat kesejahteraan sosial						
5.2.1. Menurunnya PMKS						
		1) Jumlah GEPENG, ANJAL, PSK,	125	95	76,00	Tinggi
		2) Cakupan Jenis layanan DIFABEL	4	4	100,00	Sangat Tinggi
5.2.2. Berkembangnya budaya hidup tertib dan disiplin						
		1) Jumlah kasus pelanggaran K3 (ketertiban, ketentraman, keindahan)	150	230	153,33	Sangat Tinggi
5.2.3. Meningkatnya kesetaraan dan keadilan gender						
		1) Indek Pembangunan Gender	70	96,15	137,36	Sangat Tinggi
		2) Indeks pemberdayaan gender	67	75,84	113,19	Sangat Tinggi
5.3. Menumbuh kembangkan sikap masyarakat yang melestarikan budaya daerah						
5.3.1. Adat dan Budaya daerah dilestarikan						
		1) jumlah lokasi pelestarian cagar budaya	4	7	175,00	Sangat Tinggi
		2) Jumlah kelompok seni dan budaya yang aktif	467	60	12,85	Sangat Rendah
		3) Jumlah penyelenggaraan event adat	12	7	58,33	Rendah

Tujuan	Sasaran	INDIKATOR SASARAN	Target kinerja Akhir Periode RPJMD	Capaian Sampai 2017	Rasio Capaian	Kriteria Penilaian Realisasi Kinerja
		1) SKPD yang melakukan pengukuran IKM	5	0	0,00	Sangat Rendah
		2) Opini BPK (WTP)	WTP	WTP	100,00	Sangat Tinggi
		3) Ketersediaan regulasi daerah yang mengatur keterbukaan informasi publik	1 Perbup dan 1 SK	1 Perda	100,00	Sangat Tinggi
		4) Ketersediaan unit layanan informasi publik (PPID)	215	0	0,00	Sangat Rendah
		5) Ketersediaan mekanisme pengaduan masyarakat ( <i>complaint handling</i> ) di SKPD	1	1	100,00	Sangat Tinggi
		6) Ketersediaan regulasi yang memberi ruang partisipasi masyarakat dalam pengambilan keputusan & proses pemb yg menyangkut hajat hidup org banyak	1	5	500,00	Sangat Tinggi
		7) Penetapan dokumen perencanaan dan penganggaran daerah, serta laporan kegiatan tepat waktu	18	0	0,00	Sangat Rendah
5.4.2. Mengembangkan sistem tata kelola pemerintahan yang demokratis dan akuntabel						
		1) Jenis dan jumlah ketersediaan forum/ruang bagi masyarakat terlibat dalam proses perencanaan, pelaksanaan dan pengawasan pembangunan	3	4	133,33	Sangat Tinggi
		2) Kehadiran masyarakat dalam Musrenbang	350	350	100,00	Sangat Tinggi
		3) Jumlah aduan masyarakat	20	30	150,00	Sangat Tinggi
		4) Publikasi prioritas pembangunan daerah	1	0	0,00	Sangat Rendah
		5) Publikasi APBD	2	2	100,00	Sangat Tinggi
		6) Frekuensi dialog publik secara terbuka	50	19	38,00	Sangat Rendah
		7) Jenis media dan frekuensi update publikasi rencana kebijakan daerah kepada masyarakat kabupaten Karanganyar	3	3	100,00	Sangat Tinggi
5.5. Melaksanakan penegakan hukum						
5.5.1. Terwujudnya penegakan dan harmonisasi produk hukum yang mendorong pencapaian akuntabilitas dan kondusivitas penyelenggaran pemerintahan dan pembangunan						
		1) Cakupan tertanganinya pelanggaran perda (%)	95	85	89,47	Tinggi
		2) Jumlah kegiatan operasi pekat (kegiatan / th)	80	75	93,75	Tinggi
		3) Menurunnya pelanggaran perda (%)	65	58	89,23	Tinggi

Sumber : Evaluasi RPJMD Kab Karanganyar Tahun 2013 – 2018 (diolah Tim Penyusun)

## B. Urusan Wajib

### 1. Pendidikan

Capaian indikator kinerja RPJMD untuk urusan pendidikan

Angka Putus Sekolah SMP/SMPLB/MTs. Selain itu ada beberapa indikator yang sudah tidak menjadi tanggung jawab kabupaten karena berlakunya Undang-Undang Nomor 23 Tahun 2014 tentang Pemerintah Daerah terutama yang terkait dengan SMA/SMK/MA.

Untuk mengetahui capaian indikator RPJMD lainnya dapat dilihat pada tabel berikut ini.

**Tabel 2.13.** Pencapaian Target Capaian Urusan Pendidikan

No	Indikator Capaian	Target Akhir Periode RPJMD	Capaian Sampai 2017	Rasio Capaian	Kriteria Penilaian Realisasi Kinerja
1	APK PAUD/TK (4-6 th)	76	97,75	128,62	Sangat Tinggi
2	APK PAUD (0-6 th)	40,5	60,77	150,05	Sangat Tinggi
3	Lembaga PAUD yang terakreditasi	50	63,12	126,24	Sangat Tinggi
4	APK SD/SDLB/MI/Paket A	115,00	115,14	100,12	Sangat Tinggi
5	APM SD/SDLB/MI/Paket A	99,75	105,14	105,40	Sangat Tinggi
6	APK SMP/SPMLB/MI/Paket B	102,25	102,44	100,19	Sangat Tinggi
7	APM SMP/SPMLB/MTs/Paket B	71,50	83,52	116,81	Sangat Tinggi
8	Angka Putus Sekolah SD/SDLB/MI	0,01	0,02	50,00	Sangat Rendah
9	Angka Putus Sekolah SMP/SMPLB/MTs	0,05	0,08	62,50	Rendah
10	Angka Kelulusan SD/MI	100,00	100	100,00	Sangat Tinggi
11	Angka Kelulusan SMP/MTs	99,50	100	100,50	Sangat Tinggi
12	Nilai Rata-rata UN SD/SDLB/MI	7,52	70,62	939,10	Sangat Tinggi
13	Nilai Rata-rata UN SMP/SMPLB/MTs	6,83	6,1	89,31	Tinggi
14	Ruang Kelas SD/MI sesuai standar nasional pendidikan	93,76	76,66	81,76	Tinggi
15	Ruang Kelas SMPLB/MTs sesuai standar nasional pendidikan	94,5	85,11	90,06	Sangat Tinggi
16	SD/MI yang memiliki perpustakaan standar	65,00	85,3	131,23	Sangat Tinggi
17	SMP/MTs yang memiliki perpustakaan standar	81,76	87,47	106,98	Sangat Tinggi
18	SD/MI yang memiliki sanitasi layak	95,75	84,76	88,52	Tinggi
19	SMP/MTs yang sanitasi layak	98,60	88,4	89,66	Tinggi
20	SD yang melaksanakan kurikulum 2013	100,00	100	100,00	Sangat Tinggi
21	SMP yang melaksanakan kurikulum 2013	100,00	100	100,00	Sangat Tinggi
22	APK SMA/SMALB/MA Paket C	65,92	71,48	108,43	Sangat Tinggi
23	APM SMA/SMALB/MA Paket C	45,50	58,84	129,32	Sangat Tinggi
24	Angka Putus Sekolah SMA/SMALB/MA	0,02	0,04	200,00	Sangat Tinggi
25	Angka Kelulusan	100	0	0,00	Sangat Rendah

No	Indikator Capaian	Target Akhir Periode RPJMD	Capaian Sampai 2017	Rasio Capaian	Kriteria Penilaian Realisasi Kinerja
	sesuai standar nasional pendidikan				
28	SMA/MA/SMK yang memiliki perpustakaan sesuai standar	89	0	0,00	Sangat Rendah
29	SMA/MA/SMK yang memiliki sanitasi layak	54	0	0,00	Sangat Rendah
30	SMA yang melaksanakan kurikulum 2013	100	100	100,00	Sangat Tinggi
31	Angka Lulus pendidikan kesetaraan paket A	99,82	100	100,18	Sangat Tinggi
32	Angka lulus pendidikan kesetaraan paket B	89,45	100	111,79	Sangat Tinggi
33	Angka lulus pendidikan kesetaraan paket C	72,42	100	138,08	Sangat Tinggi
34	Persentase Lembaga Kursus dan Pelatihan (LKP) berkinerja A dan B	17,5	66,5	380,00	Sangat Tinggi
35	Persentase Buta Aksara >15 tahun	0,09	0,01	100,00	Sangat Tinggi
36	Persentase Kecamatan memiliki PKBM dan TBM	100	100	100,00	Sangat Tinggi
37	Pelaku/kelompok masyarakat yang terfasilitasi	75	60	80,00	Tinggi
38	Persentase anak berkebutuhan khusus yang terlayani pendidikan dari program inklusi	55	84,87	154,31	Sangat Tinggi
39	Persentase Pendidik PAUD berkualitas S1/D4	45	73,38	163,07	Sangat Tinggi
40	Persentase Pendidik SD/SDLB berkualitas S1/D4	100	93,26	93,26	Sangat Tinggi
41	Persentase Pendidik SMP/SMPLB berkualitas S1/D4	100	94,21	94,21	Sangat Tinggi
42	Persentase Pendidik SMA/SMALB dan SMK berkualitas S1/D4	100	98,08	98,08	Sangat Tinggi
43	Persentase Pendidik PAUD bersertifikat pendidik	100	81,95	81,95	Tinggi
44	Persentase Pendidik SD/SDLB bersertifikat pendidik	100	87,06	87,06	Tinggi
45	Persentase Pendidik SMP/SMPLB bersertifikat pendidik	100	91,37	91,37	Sangat Tinggi
46	Persentase Pendidik SMA/SMALB dan SMK bersertifikat pendidik	100	89,42	89,42	Tinggi
47	SD/SDLB/MI yang terakreditasi	97,86	99,8	101,98	Sangat Tinggi
48	SMP/SMPLB/MTs yang terakreditasi	97,40	100	102,67	Sangat Tinggi
49	SMA/SMALB/MA/SMK yang terakreditasi	99	100	101,01	Sangat Tinggi
50	SD/Mi melaksanakan MBS dengan baik	97	100	103,09	Sangat Tinggi
51	SMP/MTs melaksanakan MBS	95,75	100	104,44	Sangat Tinggi

No	Indikator Capaian	Target Akhir Periode RPJMD	Capaian Sampai 2017	Rasio Capaian	Kriteria Penilaian Realisasi Kinerja
	terfasilitasi				
54	Sekolah/madrasah yang berwawasan kebangsaan	100	100	100,00	Sangat Tinggi
55	Sekolah yang melaksanakan ekstrakurikuler pramuka	100	100	100,00	Sangat Tinggi
56	Persentase pengetahuan siswa tentang nilai seni dan budaya	98,75	100	101,27	Sangat Tinggi

Sumber : Evaluasi RPJMD Kab Karanganyar Tahun 2013 – 2018 (diolah Tim Penyusun)

## 2. Kesehatan

Capaian indikator RPJMD urusan kesehatan di Kabupaten Karanganyar sampai dengan tahun 2017 menunjukkan dari 47 indikator masih terdapat 13 indikator dengan kategori capaian sangat rendah. Angka kematian bayi (AKB) dan angka kematian balita (AKABA) masih diatas target yang telah ditetapkan. Akreditasi puskesmas, klinik dan rumah sakit masih dibawah target. Capaian kinerja urusan kesehatan dapat dilihat pada tabel berikut ini.

**Tabel 2.14.** Pencapaian Target Capaian Urusan Kesehatan

No	Indikator Capaian	Target Akhir Periode RPJMD	Capaian Sampai 2017	Rasio Capaian	Kriteria Penilaian Realisasi Kinerja
1	Angka Kesakitan	60	107,5	179,17	Sangat Tinggi
2	Cakupan penemuan dan penanganan penderita penyakit TBC BTA	100	100	100,00	Sangat Tinggi
3	Angka Penemuan kasus HIV / AIDS (per 100.000 jiwa)	>5	11,4	100,00	Sangat Tinggi
4	Angka Penemuan kasus TB Paru	70	54,9	78,43	Tinggi
5	Angka Penemuan kasus Malaria (API)	< 0,05	0,02	100,00	Sangat Tinggi
6	Cakupan Desa/kelurahan Universal Child Immunization (UCI)	100	98,3	98,30	Sangat Tinggi
7	AKI	98,76	72,6	73,51	Sedang
8	AKB	<9,4	12,41	0,00	Sangat Rendah
9	AKABA	<1,09	1,84	0,00	Sangat Rendah
10	Cakupan dan jenis pelayanan kesehatan rujukan pasien masyarakat miskin (%)	100	100	100,00	Sangat Tinggi
11	Jumlah puskesmas yg sudah terakreditasi	21	4	19,05	Sangat Rendah
12	Jumlah RS yang sudah terakreditasi	8	4	50,00	Sangat Rendah



No	Indikator Capaian	Target Akhir Periode RPJMD	Capaian Sampai 2017	Rasio Capaian	Kriteria Penilaian Realisasi Kinerja
	penyakit TBC BTA				
15	Angka Penemuan kasus HIV / AIDS (per 100.000 jiwa)	>5	11,4	100,00	Sangat Tinggi
16	Angka Penemuan kasus TB Paru	70	54,9	78,43	Tinggi
17	Angka Penemuan kasus Malaria (API)	< 0,05	0,02	100,00	Sangat Tinggi
18	AKI	98,76	72,6	73,51	Sedang
19	AKB	<9,4	12,41	0,00	Sangat Rendah
20	AKABA	<1,09	1,84	0,00	Sangat Rendah
21	Cakupan dan jenis pelayanan kesehatan rujukan pasien masyarakat miskin	100	100	100,00	Sangat Tinggi
22	Rasio balita per satuan Posyandu	35	22	62,86	Rendah
23	Rasio dokter per satuan penduduk	1/3.300	1/4507	73,22	Sedang
24	Rasio dokter gigi per satuan penduduk	1/9.000	1/29149	30,88	Sangat Rendah
25	Rasio perawat per satuan penduduk	1/2.250	1/1379	163,16	Sangat Tinggi
26	Rasio bidan per satuan penduduk	1/3.000	1/1856	161,64	Sangat Tinggi
27	Ratio Rumah Sakit	1/170.000	1/110.000	154,55	Sangat Tinggi
28	Ratio Puskesmas	1/43.673	1/22.000	198,51	Sangat Tinggi
29	Cakupan Desa/kelurahan Universal Child Immunization (UCI)	100	98,3	98,30	Sangat Tinggi
30	Rumah tangga sehat	60	88,35	147,25	Sangat Tinggi
31	Persentase Unmet Need	<10	7,61	100,00	Sangat Tinggi
32	Angka Prevalensi Gizi Buruk	<0,85	0,025	100,00	Sangat Tinggi
33	Rasio posyandu per satuan balita (balita / posyandu)	35	22	62,86	Rendah
34	Rasio dokter per satuan penduduk (per jiwa penduduk)	1/3.300	1/4507	73,22	Sedang
35	Rasio dokter gigi per satuan penduduk (per jiwa penduduk)	1/9.000	1/29149	30,88	Sangat Rendah
36	Rasio perawat per satuan penduduk (per jiwa penduduk)	1/2.250	1/1379	163,16	Sangat Tinggi
37	Rasio bidan per satuan penduduk (per jiwa penduduk)	1/3.000	1/1856	161,64	Sangat Tinggi
38	Ratio Rumah Sakit (per jiwa penduduk)	1/170.000	1/110.000	154,55	Sangat Tinggi
39	Ratio Puskesmas (per jiwa penduduk)	1/43.673	1/22.000	198,51	Sangat Tinggi
40	Jumlah puskesmas yg sudah terakreditasi	21	4	19,05	Sangat Rendah
41	Jumlah RS yang sudah terakreditasi	8	4	50,00	Sangat Rendah
42	Jumlah klinik yang sudah	25	25	100,00	Sangat Tinggi

No	Indikator Capaian	Target Akhir Periode RPJMD	Capaian Sampai 2017	Rasio Capaian	Kriteria Penilaian Realisasi Kinerja
	fasilitas sesuai standar				
45	Jumlah Klinik yang mempunyai fasilitas sesuai standar	25	25	100,00	Sangat Tinggi
46	Pembangunan Rumah Sakit (BLUD)	91	0	0,00	Sangat Rendah
47	Dukungan sarpras pelayanan kesehatan rujukan di RS	90	0	0,00	Sangat Rendah

Sumber : Evaluasi RPJMD Kab Karanganyar Tahun 2013 – 2018 (diolah Tim Penyusun)

### 3. Pekerjaan Umum

Indikator capaian kinerja untuk urusan pekerjaan umum di Kabupaten Karanganyar sampai dengan tahun 2017 menunjukkan untuk indikator Proporsi panjang jalan dengan lebar > 6 m, Proporsi panjang jalan dalam kondisi baik, Proporsi panjang jembatan dalam kondisi baik, Proporsi jaringan irigasi dalam kondisi baik, Proporsi Pemenuhan Kebutuhan Air Baku dan Proporsi sarana dan prasarana air bersih perdesaan tercapai dengan predikat sangat tinggi. Untuk lebih jelasnya terkait dengan capaian kinerja urusan pekerjaan umum terhadap target RPJMD Kabupaten Karanganyar Tahun 2013-2018 dapat dilihat pada tabel berikut ini.

**Tabel 2.15.** Pencapaian Target Capaian Urusan Pekerjaan Umum

No	Indikator Capaian	Target Akhir Periode RPJMD	Capaian Sampai 2017	Rasio Capaian	Kriteria Penilaian Realisasi Kinerja
1	Proporsi panjang jalan dengan lebar $\geq 6$ m	9,00	9,00	100,00	Sangat Tinggi
2	Proporsi panjang jembatan dengan lebar $\geq 9$ m	3,60	3,60	100,00	Sangat Tinggi
3	Proporsi panjang Jalan Kabupaten sebagai jalan kolektor (MST $\geq 8,0$ Ton)	8,6	8,60	100,00	Sangat Tinggi
4	Panjang jalan kabupaten yang ditingkatkan	125	303,11	242,49	Sangat Tinggi
5	Jumlah Jembatan yang diganti/dibangun kembali	23	22,00	95,65	Sangat Tinggi
6	Panjang saluran jalan / gorong-gorong jalan yang dibangun	1250	1800,00	144,00	Sangat Tinggi
7	Proporsi panjang saluran drainase	11	72,00	654,55	Sangat Tinggi
8	Panjang Talud Penahan Tanah yang dibangun	10000	13658	136,58	Sangat Tinggi

No	Indikator Capaian	Target Akhir Periode RPJMD	Capaian Sampai 2017	Rasio Capaian	Kriteria Penilaian Realisasi Kinerja
11	Proporsi Panjang jalan yang terpetakan dalam Sistem Informasi Jalan berbasis GIS	100	0,00	0,00	Sangat Rendah
12	Meningkatnya proporsi panjang jalan yang sudah dileger	58,14	0,00	0,00	Sangat Rendah
13	Proporsi panjang jalan yang dipasang patok RMJ	3,43	5,2	151,60	Sangat Tinggi
14	Proporsi panjang jalan yang ditanami pohon ayoman	2,85	5,7	200,00	Sangat Tinggi
15	Proporsi jaringan irigasi dalam kondisi baik	69,74	91,32	130,94	Sangat Tinggi
16	Proporsi Pemenuhan Kebutuhan Air Baku	45	52	115,56	Sangat Tinggi
17	Embung yang diinginkan (17 buah)	14	22	157,14	Sangat Tinggi
18	Proporsi sarana dan prasarana sanitasi	67,5	71,5	105,93	Sangat Tinggi
19	Proporsi sarana dan prasarana air bersih perdesaan	87	88	101,15	Sangat Tinggi
20	Proporsi Jalan dan Jembatan Perdesaan	70	0,00	0,00	Sangat Rendah
21	Proporsi Penataan Lingkungan Pemukiman Penduduk Perdesaan	75	0,00	0,00	Sangat Rendah
22	Proporsi Pembangunan Gedung Perkantoran	50	0,00	0,00	Sangat Rendah
23	Proporsi Pengembangan Ketenagalistrikan	25	0,00	0,00	Sangat Rendah
24	Proporsi Pengawasan Pengelolaan Air Tanah	25	0,00	0,00	Sangat Rendah

Sumber : Evaluasi RPJMD Kab Karanganyar Tahun 2013 – 2018 (diolah Tim Penyusun)

#### 4. Perumahan Rakyat

Capaian indikator RPJMD sampai dengan tahun 2017 untuk urusan perumahan rakyat yaitu pembangunan rumah tidak layak huni baru mencapai 66,72% dan masuk dalam kategori sedang.

**Tabel 2.16.** Pencapaian Target Capaian Urusan Perumahan Rakyat

No	Indikator Capaian	Target Akhir Periode RPJMD	Capaian Sampai 2017	Rasio Capaian	Kriteria Penilaian Realisasi Kinerja
1	Proporsi fasilitasi dan stimulasi pembangunan perumahan kurang mampu	35,00	0	0,00	Sangat Rendah
2	Proporsi pembangunan sarana dan prasarana rumah sederhana sehat	30,00	0	0,00	Sangat Rendah
3	Pembangunan rumah tidak layak huni	8.718	5,817	66,72	Sedang

Sumber : Evaluasi RPJMD Kab Karanganyar Tahun 2013 – 2018 (diolah Tim Penyusun)

## 5. Penataan Ruang

Capaian indikator RPJMD sampai dengan tahun 2017 untuk urusan Penataan Ruang belum menunjukkan kineja yang baik, dari 3 indikator 2 dalam kategori sangat rendah dan 1 indikator dalam kategori rendah.

**Tabel 2.17.** Pencapaian Target Capaian Urusan Penataan Ruang

No	Indikator Capaian	Target Akhir Periode RPJMD	Capaian Sampai 2017	Rasio Capaian	Kriteria Penilaian Realisasi Kinerja
1	Jumlah Dokumen DED (RAB & Gambar)	63	1	1,59	Sangat Rendah
2	Jumlah Dokumen Penataan Bangunan (RTBL)	13	6	46,15	Sangat Rendah
3	Jumlah Dokumen Rencana Detail Tata Ruang Kecamatan (RDTR)	17	9	52,94	Rendah

Sumber : Evaluasi RPJMD Kab Karanganyar Tahun 2013 – 2018 (diolah Tim Penyusun)

## 6. Perencanaan Pembangunan

Urusan perencanaan pembangunan di Kabupaten Karanganyar mempunyai indikator berupa : tersedianya Dokumen data/informasi kebutuhan penyusunan dokumen perencanaan, tersedianya Dokumen Perencanaan RPJMD yg telah ditetapkan dgn PERDA/PERKADA, tersedianya Dokumen Perencanaan RKPD yg telah ditetapkan dgn PERKADA dan Proporsi Penjabaran Program RPJMD kedalam RKPD. Capaian kinerja urusan perencanaan pembangunan terhadap target RPJMD Kabupaten Karanganyar Tahun 2013-2018 dapat dilihat pada tabel berikut ini.

**Tabel 2.18.** Pencapaian Target Capaian Urusan Pekerjaan Umum

No	Indikator Capaian	Target Akhir Periode RPJMD	Capaian Sampai 2017	Rasio Capaian	Kriteria Penilaian Realisasi Kinerja
1	Tersedianya Dokumen data/informasi kebutuhan penyusunan dokumen perencanaan	100	100	100,00	Sangat Tinggi
2	Tersedianya Dokumen Perencanaan : RPJMD yg telah ditetapkan dgn PERDA/ PERKADA	100	100	100,00	Sangat Tinggi
3	Tersedianya Dokumen Perencanaan : RKPD yg telah ditetapkan dgn PERKADA	100	100	100,00	Sangat Tinggi
4	Proporsi Penjabaran Program RPJMD kedalam RKPD	85	85	100,00	Sangat Tinggi

dengan tahun 2017 menunjukkan bahwa dari 22 indikator yang ditetapkan sebanyak 8 indikator dengan capaian sangat tinggi dan tinggi sedangkan 10 indikator lainnya menunjukkan capaian yang masih rendah dan sangat rendah. Adapaun indikator yang capaiannya masih sangat rendah adalah Jumlah Rambu yang diperbaiki, jumlah pengadaan RPPJ, jumlah pengadaan Guardrill, Jumlah pengadaan lampu flashing, jumlah pengadaan paku jalan, Jumlah Pengadaan Delineator, Jumlah pengadaan Moving display, Jumlah pengadaan Kamera CCTV/ATCS, Jumlah pengadaan Traffic cone dan Frekuensi Patroli lalulintas. Untuk lebih jelasnya terkait dengan capaian kinerja urusan perhubungan terhadap target RPJMD Kabupaten Karanganyar Tahun 2013-2018 dapat dilihat pada tabel berikut ini.

**Tabel 2.19.** Pencapaian Target Capaian Urusan Perhubungan

No	Indikator Capaian	Target Akhir Periode RPJMD	Capaian Sampai 2017	Rasio Capaian	Kriteria Penilaian Realisasi Kinerja
1	Jumlah alat uji yang terpelihara	9	9	100,00	Sangat Tinggi
2	Jumlah Terminal yang terpelihara	15	12	80,00	Tinggi
3	Jumlah Traffic light	21	20	95,24	Sangat Tinggi
4	Jumlah lampu flashing	72	107	148,61	Sangat Tinggi
5	Jumlah Rambu yang diperbaiki	2000	192	9,60	Sangat Rendah
6	Jumlah posko Angkutan lebaran	12	12	100,00	Sangat Tinggi
7	jumlah pengadaan rambu - rambu lalu lintas	1354	701	51,77	Rendah
8	jumlah pengadaan RPPJ	22	0	0,00	Sangat Rendah
9	Jumlah pengadaan Marka jalan	1500	6579	438,60	Sangat Tinggi
10	jumlah pengadaan Guardrill	2500	769	30,76	Sangat Rendah
11	Jumlah pengadaan traffic light	4	19	475,00	Sangat Tinggi
12	Jumlah pengadaan lampu flashing	45	13	28,89	Sangat Rendah
13	jumlah pengadaan paku jalan	1090	0	0,00	Sangat Rendah
14	Jumlah Pengadaan Delineator	501	10	2,00	Sangat Rendah
15	Jumlah pengadaan Moving display	8	4	50,00	Sangat Rendah
16	Jumlah pengadaan Kamera CCTV/ATCS	110	12	10,91	Sangat Rendah
17	Jumlah pengadaan Traffic cone	538	86	15,99	Sangat Rendah
18	Jumlah uji KIR	8984	14654	163,11	Sangat Tinggi
19	Frekuensi penertiban dan pemeriksaan kendaraan	24	60	250,00	Sangat Tinggi
20	Frekuensi pengamanan lalulintas	58	155	267,24	Sangat Tinggi
21	Frekuensi Patroli lalulintas	52	15	28,85	Sangat Rendah

## 8. Lingkungan Hidup

Urusan lingkungan hidup di Kabupaten Karanganyar sampai dengan tahun 2017 mempunyai target sebanyak 21 indikator dimana terdapat 8 indikator dengan tingkat capaian yang rendah dan sangat rendah. Adapapun indikator yang masih memerlukan penanganan adalah Terkelolanya sampah dengan prinsip 3R, Terwujudnya hutan kota yang dapat untuk mendukung program "Go-Green", Proporsi jumlah lampu penerangan jalan/sarana umum yang telah terpasang dan dipelihara dengan baik, Informasi status mutu udara ambien (SPM), Jumlah penerbitan pengelolaan Limbah B3, Jumlah Instalasi Pengolah Air Limbah (IPAL) sebagai upaya penurunan emisi, Penanaman tanaman unggulan lokal daerah/tanaman lokal (jenis), Konservasi air bawah tanah melalui pembuatan sumur resapan dan biopori. Untuk lebih jelasnya terkait dengan capaian kinerja urusan lingkungan hidup terhadap target RPJMD Kabupaten Karanganyar Tahun 2013-2018 dapat dilihat pada tabel berikut ini.

**Tabel 2.20.** Pencapaian Target Capaian Urusan Lingkungan Hidup

No	Indikator Capaian	Target Akhir Periode RPJMD	Capaian Sampai 2017	Rasio Capaian	Kriteria Penilaian Realisasi Kinerja
1	Terkendalinya permasalahan persampahan di Kabupaten Karanganyar	10	8	80,00	Tinggi
2	Meningkatnya pelayanan operasional kebersihan dan keindahan	30	30	100,00	Sangat Tinggi
3	Terwujudnya pemeliharaan kontainer sampah	20	20	100,00	Sangat Tinggi
4	Terwujudnya material control landfill yang digunakan untuk TPA	4500	3000	66,67	Sedang
5	Terwujudnya lahan TPA yang digunakan untuk pemrosesan akhir sampah	8	5,8	72,50	Sedang
6	Terwujudnya TPS di Kabupaten Karanganyar	20	20	100,00	Sangat Tinggi
7	Terkelolanya sampah dengan prinsip 3R	35	0,3	0,86	Sangat Rendah
8	Proporsi tersedianya luasan RTH publik sebesar 20% dari luas wilayah kota/ kawasan perkotaan	95	64,02	67,39	Sedang
9	Terwujudnya sarana dan prasarana yang diperuntukkan untuk difabel	4,	3	75,00	Sedang
10	Terwujudnya hutan kota yang dapat untuk mendukung program "Go-Green"	5,	1	20,00	Sangat Rendah
11	Peningkatan kualitas Ruang Terbuka Hijau (RTH) di wilayah perkotaan (ha)	0,20	0,2	100,00	Sangat Tinggi

No	Indikator Capaian	Target Akhir Periode RPJMD	Capaian Sampai 2017	Rasio Capaian	Kriteria Penilaian Realisasi Kinerja
14	Informasi status mutu udara ambien (SPM)	17	6	35,29	Sangat Rendah
15	Persentase pengaduan akibat dugaan pencemaran/ kerusakan lingkungan yang ditindaklanjuti (SPM)	100	100	100,00	Sangat Tinggi
16	Jumlah penerbitan pengelolaan Limbah B3	84	54	64,29	Rendah
17	Persentase jumlah industri yang mengelola lingkungan sesuai dokumen lingkungan	0,95	0,9	94,74	Sangat Tinggi
18	Persentase jumlah usaha yang taat terhadap peraturan perundangan di bidang LH	0,9	0,85	94,44	Sangat Tinggi
19	Jumlah IPAL sebagai upaya penurunan emisi GRK	25	14	56,00	Rendah
20	Penanaman tanaman unggulan lokal daerah/tanaman lokal (jenis)	36	23	63,89	Rendah
21	Konservasi air bawah tanah melalui pembuatan sumur resapan dan biopori	5.945	2.752	46,29	Sangat Rendah

Sumber : Evaluasi RPJMD Kab Karanganyar Tahun 2013 – 2018 (diolah Tim Penyusun)

## 9. Pertanahan

Urusan pertanahan mempunyai tugas dan fungsi di bidang inventarisasi tanah aset Pemkab. Adapun capaian indikator yang ada menunjukkan jumlah tanah aset Pemkab sebanyak 1.163 Ha. Untuk lebih jelasnya terkait dengan capaian kinerja urusan pertanahan terhadap target RPJMD Kabupaten Karanganyar Tahun 2013-2018 dapat dilihat pada tabel berikut ini.

**Tabel 2.21.** Pencapaian Target Capaian Urusan Pertanahan

No	Indikator Capaian	Target Akhir Periode RPJMD	Capaian Sampai 2017	Rasio Capaian	Kriteria Penilaian Realisasi Kinerja
1	Jumlah tanah aset Pemkab yang bersertifikat	1.163	468	40,24	Sangat Rendah
2	Jumlah data tanah Pemerintah Kabupaten Karanganyar terinventarisir	767	1387	180,83	Sangat Tinggi

Sumber : Evaluasi RPJMD Kab Karanganyar Tahun 2013 – 2018 (diolah Tim Penyusun)

## 10. Kependudukan dan Catatan Sipil

Capaian indikator kinerja urusan Kependudukan dan Catatan Sipil Kabupaten Karanganyar tahun 2013-2017 terhadap target RPJMD

**Tabel 2.22.** Pencapaian Target Capaian Urusan Kependudukan dan Catatan Sipil

No	Indikator Capaian	Target Akhir Periode RPJMD	Capaian sampai 2017	Rasio Capaian	Kriteria Penilaian Realisasi Kinerja
1	Terwujudnya kepemilikan dokumen kependudukan bagi masyarakat karanganyar	95	98	103,16	Sangat Tinggi
2	Meningkatnya kepuasan masyarakat atas pelayanan yang diberikan	98	99,8	101,84	Sangat Tinggi
3	Tersedianya SDM yang memadai dalam rangka pengelolaan dan pengembann SIAK	250	120	48,00	Sangat Rendah

Sumber : Evaluasi RPJMD Kab Karanganyar Tahun 2013 – 2018 (diolah Tim Penyusun)

#### 11. Pemberdayaan Perempuan (PP) dan Perlindungan Anak (PA)

Capaian indikator kinerja urusan PP dan PA Kabupaten Karanganyar tahun 2013-2017 terhadap target RPJMD ditunjukkan dengan 4 indikator yaitu terwujudnya Penghapusan Buta Aksara Perempuan (PBAP) di Kab. Karanganyar, Persentase peran perempuan di lembaga pemerintah, Persentase keterwakilan perempuan di DPRD, Terbentuknya Posyandu terpadu, Berikut capaiannya.

**Tabel 2.23.** Pencapaian Target Capaian Urusan Pemberdayaan Perempuan dan Perlindungan Anak

No	Indikator Capaian	Target Akhir Periode RPJMD	Capaian Sampai 2017	Rasio Capaian	Kriteria Penilaian Realisasi Kinerja
1	Terwujudnya Penghapusan Buta Aksara perempuan (PBAP) di Kab Karanganyar	100	98	98	Sangat Tinggi
2	Persentase peran perempuan di lembaga pemerintah		5082	100	Sangat Tinggi
3	Persentase keterwakilan perempuan di DPRD	30	12	40,00	Sangat Rendah
4	Terbentuknya Posyandu terpadu	17	53	311,76	Sangat Tinggi

Sumber : Evaluasi RPJMD Kab Karanganyar Tahun 2013 – 2018 (diolah Tim Penyusun)

#### 12. Keluarga Berencana dan Keluarga Sejahtera

Capaian indikator kinerja urusan Keluarga Berencana dan Keluarga Sejahtera Kabupaten Karanganyar tahun 2013-2017 terhadap target RPJMD ditunjukkan dengan 13 indikator yaitu PUS menjadi



MOW, Terlayannya peserta KB MOP, Meningkatnya jumlah pengelola IMP terhadap program KB, Adanya 5 kelompok BKB di setiap Desa/Kelurahan, Adanya 2 kelompok BKR di setiap Desa/Kelurahan, Adanya 2 kelompok BKL di setiap Desa/Kelurahan dan Adanya Kelompok Bina Keluarga percontohan di setiap Kecamatan. Sebanyak 9 indikator memiliki capaian sangat tinggi, 4 indikator memiliki capaian tinggi.

**Tabel 2.24.** Pencapaian Target Capaian Urusan Keluarga Berencana dan Keluarga Sejahtera

No	Indikator Capaian	Target Akhir Periode RPJMD	Capaian Sampai 2017	Rasio Capaian	Kriteria Penilaian Realisasi Kinerja
1	PUS menjadi Peserta KB Aktif	80,50	82,65	102,67	Sangat Tinggi
2	PUS terlayani peserta KB Baru	22,850	19,094	83,56	Tinggi
3	Menurunnya Unmetneed	9,02	8,04	89,14	Tinggi
4	Menurunnya Peserta KB DO	13,00	13,76	105,85	Sangat Tinggi
5	Meningkatnya Peserta KB Aktif Pria	3,00	3,29	109,67	Sangat Tinggi
6	Terlayannya peserta KB Implan	2.530	2477	97,91	Sangat Tinggi
7	Terlayannya peserta KB Baru MOW	1765	1586	89,86	Tinggi
8	Terlayannya peserta KB MOP	133	430	323,31	Sangat Tinggi
9	Meningkatnya jumlah pengelola IMP terhadap program KB	4.190	6447	153,87	Sangat Tinggi
10	Adanya 5 kelompok BKB di setiap Desa/Kelurahan	953	938	98,43	Sangat Tinggi
11	Adanya 2 kelompok BKR di setiap Desa/Kelurahan	388	373	96,13	Sangat Tinggi
12	Adanya 2 kelompok BKL di setiap Desa/Kelurahan	444	430	96,85	Sangat Tinggi
13	Adanya Klp Bina Keluarga percontohan di setiap Kecamatan-	102	87	85,29	Tinggi

Sumber : Evaluasi RPJMD Kab Karanganyar Tahun 2013 – 2018 (diolah Tim Penyusun)

### 13. Sosial

Capaian indikator kinerja urusan sosial Kabupaten Karanganyar tahun 2013-2017 terhadap target RPJMD menunjukkan dari 8 indikator sebanyak 3 indikator menunjukkan capaian yang sangat tinggi dan tinggi, sedangkan 2 indikator menunjukkan capaian yang sangat rendah yaitu Jumlah PMKS dan Jumlah peserta napak tilas joko songo. Sementara masih ada 2 indikator yang belum ada data capaiannya yaitu Jumlah penghuni panti jompo, Jumlah panti jompo. Berikut capaian kinerja urusan sosial terhadap target RPJMD Kabupaten Karanganyar

**Tabel 2.25.** Pencapaian Target Capaian Urusan Sosial

No	Indikator Capaian	Target Akhir Periode RPJMD	Capaian Sampai 2017	Rasio Capaian	Kriteria Penilaian Realisasi Kinerja
1	Jumlah PMKS	29030	52190	34,15	Sangat Rendah
2	Jumlah panti asuhan	13	17	130,77	Sangat Tinggi
3	Jumlah panti jompo	0	0	0	Sangat rendah
4	Jumlah anak penghuni panti asuhan	498	395	79,32	Tinggi
5	Jumlah penghuni panti jompo	0	0	0	Sangat Rendah
6	Jumlah WTS dan PGOT terazia/ terbina	115	82	71,30	Sedang
7	Jumlah peserta jambore pemuda	500	420	84,00	Tinggi
8	Jumlah peserta napak tilas joko songo	1500	22	1,47	Sangat Rendah

Sumber : *Evaluasi RPJMD Kab Karanganyar Tahun 2013 – 2018 (diolah Tim Penyusun)*

#### 14. Ketenagakerjaan

Capaian indikator kinerja urusan ketenagakerjaan Kabupaten Karanganyar tahun 2013-2017 terhadap target RPJMD ditunjukkan dengan 3 indikator yaitu Tenaga Kerja Siap Pakai, Penyerapan Tenaga Kerja, Lembaga Ketenagakerjaan Terlindungi. Berikut adalah capaiannya

**Tabel 2.26.** Pencapaian Target Capaian Urusan Ketenagakerjaan

No	Indikator Capaian	Target Akhir Periode RPJMD	Capaian Sampai 2017	Rasio Capaian	Kriteria Penilaian Realisasi Kinerja
1	Tenaga Kerja Siap Pakai	128	0	0,00	Sangat Rendah
2	Penyerapan Tenaga Kerja	3586	2883	80,40	Tinggi
3	Lembaga Ketenagakerjaan Terlindungi	4	4	100,00	Sangat Tinggi

Sumber : *Evaluasi RPJMD Kab Karanganyar Tahun 2013 – 2018 (diolah Tim Penyusun)*

#### 15. Koperasi dan Usaha Kecil Menengah

Capaian indikator kinerja urusan koperasi dan usaha kecil menengah Kabupaten Karanganyar tahun 2013-2017 terhadap target RPJMD menunjukkan dari 6 indikator sebanyak 2 indikator menunjukkan capaian yang sangat tinggi yaitu Persentase Koperasi aktif dan Pengembangan Klaster UMKM, 1 indikator menunjukkan capaian yang tinggi yaitu Jumlah produk / komoditas *One Village One Product* (OVOP),

sehat. Berikut capaian kinerja urusan koperasi dan usaha kecil menengah terhadap target RPJMD Kabupaten Karanganyar Tahun 2013-2018.

**Tabel 2.27.** Pencapaian Target Capaian Urusan Koperasi dan UKM

No	Indikator Capaian	Target Akhir Periode RPJMD	Capaian Sampai 2017	Rasio Capaian	Kriteria Penilaian Realisasi Kinerja
1	Tumbuhnya wirausaha baru	4550	980	21,54	Sangat Rendah
2	Meningkatnya pengetahuan UMKM	495	335	67,68	Sedang
3	Persentase Koperasi sehat	625	156	24,96	Sangat Rendah
4	Persentase Koperasi aktif	820	844	102,93	Sangat Tinggi
5	Jumlah produk / komoditas OVOP	20	16	80,00	Tinggi
6	Pengembangan Klaster UMKM	6	6	100,00	Sangat Tinggi

*Sumber : Evaluasi RPJMD Kab Karanganyar Tahun 2013 – 2018 (diolah Tim Penyusun)*

## 16. Penanaman Modal

Capaian indikator kinerja urusan penanaman modal Kabupaten Karanganyar tahun 2013-2017 terhadap target RPJMD menunjukkan dari 3 indikator sebanyak 1 indikator menunjukkan capaian yang sangat tinggi yaitu Meningkatkan jumlah perusahaan dan 2 indikator menunjukkan capaian yang sangat rendah yaitu Meningkatkan jumlah pemohon izin dan Meningkatkan jumlah investasi. Berikut capaian kinerja urusan penanaman modal terhadap target RPJMD Kabupaten Karanganyar Tahun 2013-2018.

**Tabel 2.28.** Pencapaian Target Capaian Urusan Penanaman Modal

No	Indikator Capaian	Target Akhir Periode RPJMD	Capaian Sampai 2017	Rasio Capaian	Kriteria Penilaian Realisasi Kinerja
1	Meningkatnya jumlah pemohon izin	2500	76	3,04	Sangat Rendah
2	Meningkatnya jumlah perusahaan	10	76	760,00	Sangat Tinggi
3	Meningkatnya jumlah investasi	5.000	451,507	9,03	Sangat Rendah

*Sumber : Evaluasi RPJMD Kab Karanganyar Tahun 2013 – 2018 (diolah Tim Penyusun)*

## 17. Kebudayaan

Capaian indikator kinerja urusan kebudayaan Kabupaten Karanganyar tahun 2013-2017 terhadap target RPJMD menunjukkan

**Tabel 2.29.** Pencapaian Target Capaian Urusan Kebudayaan

No	Indikator Capaian	Target Akhir Periode RPJMD	Capaian Sampai 2017	Rasio Capaian	Kriteria Penilaian Realisasi Kinerja
1	Jumlah Monumen dan TMP yang terawat dan dilestarikan	14	0	0,00	Sangat Rendah
2	Terlestarinya benda cagar budaya	8	0	0,00	Sangat Rendah
3	Terselenggaranya festival Seni Tradisi lisan	17	0	0,00	Sangat Rendah
4	Festival/ parade seni dan budaya	9	0	0,00	Sangat Rendah
5	Meningkatnya Festival Apresiasi seni budaya anak	20	0	0,00	Sangat Rendah
6	Meningkatnya festival seni budaya daerah		0	0,00	Sangat Rendah

Sumber : Evaluasi RPJMD Kab Karanganyar Tahun 2013 – 2018 (diolah Tim Penyusun)

## 18. Pemuda Olahraga

Capaian indikator kinerja urusan pemuda olahraga Kabupaten Karanganyar tahun 2013-2017 terhadap target RPJMD ditunjukkan dengan 9 indikator yaitu Jumlah kebijakan/perundangan yang tersosialisasi; Jumlah peserta jambore pemuda; Jumlah peserta napak tilas joko songo; Jumlah pemuda pelopor yang terseleksi; Terealisasinya kegiatan pramuka; Terealisasinya bantuan pembinaan prestasi; Jumlah organisasi pemuda yang produktif; Jumlah perolehan Medali; Jumlah atlet terpilih di tingkat provinsi dan tingkat nasional. Sebanyak 2 indikator memiliki capaian sangat rendah, 1 indikator memiliki capaian rendah, dan 6 indikator memiliki capaian sangat tinggi.

**Tabel 2.30.** Pencapaian Target Capaian Urusan Pemuda dan Olah Raga

No	Indikator Capaian	Target Akhir Periode RPJMD	Capaian Sampai 2017	Rasio Capaian	Kriteria Penilaian Realisasi Kinerja
1	Jumlah kebijakan/ perundangan yang tersosialisasi	10	0	0,00	Sangat Rendah
2	Jumlah peserta jambore pemuda	1500	900	60,00	Rendah
3	Jumlah peserta napak tilas joko songo	2000	0	0,00	Sangat Rendah
4	Jumlah pemuda pelopor yang terseleksi	25	200	800,00	Sangat Tinggi
5	Terealisasinya kegiatan pramuka	5	7	140,00	Sangat Tinggi
6	Terealisasinya bantuan pembinaan prestasi	5	102	2040,00	Sangat Tinggi
7	Jumlah organisasi pemuda yang produktif	15	29	193,33	Sangat Tinggi

## 19. Kesatuan Bangsa dan Politik Dalam Negeri

Capaian indikator kinerja urusan kesatuan bangsa dan politik dalam negeri Kabupaten Karanganyar tahun 2013-2017 terhadap target RPJMD menunjukkan dari 3 indikator sebanyak 1 indikator menunjukkan capaian yang sangat tinggi yaitu Jumlah peserta kegiatan pendidikan politik masyarakat, 1 indikator menunjukkan capaian yang tinggi yaitu Persentase Penggunaan Hak Suara dan 1 indikator menunjukkan capaian sangat rendah yaitu persentase Golput. Berikut capaian kinerja urusan kesatuan bangsa dan politik dalam negeri terhadap target RPJMD Kabupaten Karanganyar Tahun 2013-2018.

**Tabel 2.31.** Pencapaian Target Capaian Urusan Kesatuan Bangsa dan Politik Dalam Negeri

No	Indikator Capaian	Target Akhir Periode RPJMD	Capaian Sampai 2017	Rasio Capaian	Kriteria Penilaian Realisasi Kinerja
1	Persentase Golput	100	22 (Pemi lu 2014)	22,00	Sangat Rendah
2	Persentase Penggunaan Hak Suara	100	78 (Pemi lu 2014)	78,00	Tinggi
3	Jumlah peserta kegiatan pendidikan politik masyarakat	100	100	100,00	Sangat Tinggi

## 20. Otonomi Daerah, Pemerintahan Umum, Administrasi Keuangan Daerah, Perangkat Daerah, Kepegawaian, dan Persandian.

Capaian urusan Otonomi Daerah, Pemerintahan Umum, Administrasi Keuangan Daerah, Perangkat Daerah, Kepegawaian, dan Persandian di Kabupaten Karanganyar sampai dengan tahun 2017 maish terdapat beberapa indikator dengan capaian yang rendah dan sangat rendah. Sedangkan untuk capain sangat tinggi dan tinggi meliputi capaian indiaktor

Terlaksananya pembangunan desa dan masyarakat Desa serta meningkatnya penyelenggaraan pemerintahan desa, Jumlah Perda yang disusun, Jumlah produk hukum non perda yang terselesaikan, Jumlah Evaluasi Produk Hukum Desa yang terselesaikan, Jumlah PNS paham materi diklat, Jumlah Camat yang lulus Diklat Camat, Optimalisasi

dan Persandian terhadap target RPJMD Kabupaten Karanganyar Tahun 2013-2018 dapat dilihat pada tabel berikut ini.

**Tabel 2.32.** Otonomi Daerah, Pemerintahan Umum, Administrasi Keuangan Daerah, Perangkat Daerah, Kepegawaian, dan Persandian

No	Indikator Capaian	Target Akhir Periode RPJMD	Capaian Sampai 2017	Rasio Capaian	Kriteria Penilaian Realisasi Kinerja
1	Jumlah Kecamatan Penyelenggara PATEN	17	0	0,00	Sangat Rendah
2	Terpilihnya Kepala Desa baru	66	11	16,67	Sangat Rendah
3	Terisinya kekosongan jabatan Perangkat Desa	373	275	73,73	Sedang
4	Tersusunnya Raperda dan Raperbup mengenai Pemerintahan Desa	10	5	71,43	Sedang
5	Terlaksananya pembangunan desa dan masyarakat Desa serta meningkatnya penyelenggara an pemerintahan desa	162	648	80,00	Tinggi
6	Presentase penanganan permasalahan hukum yang ditindaklanjuti	100	24	24,00	Sangat Rendah
7	Jumlah Perda yang disusun	84	71	84,52	Tinggi
8	Jumlah produk hukum non perda yang terselesaikan	3.400	3.860	113,53	Sangat Tinggi
9	Jumlah Evaluasi Produk Hukum Desa yang terselesaikan	785	810	103,18	Sangat Tinggi
10	Tersedianya sarana hot spot internet bagi masyarakat	15	9	60,00	Rendah
11	Terlaksananya Sistem Adminis trasi Perkantoran Maya di seluruh SKPD	5	0	0,00	Sangat Rendah
12	Jumlah PNS yang lulus seleksi Diklat Pim II	13	7	53,85	Rendah
13	Jumlah PNS yang lulus seleksi Diklat Pim III	95	27	28,42	Sangat Rendah
14	Jumlah PNS yang lulus seleksi Diklat Pim IV	185	20	10,81	Sangat Rendah
15	Jumlah PNS yang lulus seleksi Diklat	293	32	10,92	Sangat Rendah
16	Jumlah CPNS yg lulus Diklat Prajabatan	951	378	39,75	Sangat Rendah
17	Jumlah PNS paham materi diklat	390	493	126,41	Sangat Tinggi
18	Jumlah Camat yang lulus Diklat Camat	5	30	600,00	Sangat Tinggi
19	Jumlah Bendaharawan Daerah yang lulus Diklat	120	80	66,67	Sedang
20	Jumlah ajuan Perkawinan maupun Perceraianya terselesaikan	185	85	45,95	Sangat Rendah
21	Jumlah pelanggaran disiplin PNS yg terselesaikan	260	32	12,31	Sangat Rendah
22	Jumlah PNS teladan yang terpilih	60	0	0,00	Sangat Rendah
23	Meningkatnya presentase satuan kerja nilai IAKIP- minimal baik	60	0	0,00	Sangat Rendah

## 21. Ketahanan Pangan

Capaian indikator kinerja urusan ketahanan pangan Kabupaten Karanganyar tahun 2013-2017 terhadap target RPJMD menunjukkan dari 6 indikator sebanyak 3 indikator menunjukkan capaian yang sangat tinggi dan sebanyak 3 indikator menunjukkan capaian yang tinggi. Berikut capaian kinerja urusan ketahanan pangan terhadap target RPJMD Kabupaten Karanganyar Tahun 2013-2018.

**Tabel 2.33.** Pencapaian Target Capaian Urusan Ketahanan Pangan

No	Indikator Capaian	Target Akhir Periode RPJMD	Capaian Sampai 2017	Rasio Capaian	Kriteria Penilaian Realisasi Kinerja
1	Meningkatnya ketersediaan dan ketahanan pangan masyarakat	55000	91482	166,33	Sangat Tinggi
2	Meningkatnya Skor Pola Pangan Harapan	94	259	275,53	Sangat Tinggi
3	Meningkatnya sarana prasarana ketahanan pangan masyarakat	25	20	80,00	Tinggi
4	Terbinanya kelompok kelompok tani	10	10	100,00	Sangat Tinggi
5	Meningkatnya usaha pengolahan pangan lokal	25	20	80,00	Tinggi
6	Terbinanya pedagang/pelaku pangan strategis	250	210	84,00	Tinggi

*Sumber : Evaluasi RPJMD Kab Karanganyar Tahun 2013 – 2018 (diolah Tim Penyusun)*

## 22. Pemberdayaan Masyarakat Desa

Capaian indikator kinerja urusan pemberdayaan masyarakat desa Kabupaten Karanganyar tahun 2013-2017 terhadap target RPJMD ditunjukkan dengan 11 indikator yaitu Terwujudnya pemberdayaan masyarakat miskin melalui usaha ekonomi produktif; Jumlah kelembagaan kelompok adat yang terbina; Pengembangan dan penambahan modal usaha peningkatan pendapatan keluarga (UP2K-PKK); Jumlah koordinasi dewan penyantun TP-PKK; Jumlah masyarakat mitra P2MBG; Jumlah posyandu yang meningkat pelayanannya; Jumlah kader PKK yang terlatih; Terbentuknya tim koordinasi penanggulangan kemiskinan daerah; Jumlah kader pemberdayaan masyarakat; Terwujudnya standarisasi pelatihan PMD; Terwujudnya sertifikasi kawasan lindung dan sawah lestari. Sebanyak 4 indikator memiliki

**Tabel 2.34.** Pencapaian Target Capaian Urusan Pemberdayaan Masyarakat Desa

No	Indikator Capaian	Target Akhir Periode RPJMD	Capaian Sampai 2017	Rasio Capaian	Kriteria Penilaian Realisasi Kinerja
1	Terwujudnya pemberdayaan masyarakat miskin melalui usaha ekonomi produktif	400	47	11,75	Sangat Rendah
2	Jumlah kelembagaan kel. adat yang terbina	10	7	70,00	Sedang
3	Pengembangan dan penambahan modal usaha peningkatan pendapatan keluarga (UP2K-PKK)	100	80	80,00	Tinggi
4	Jumlah koordinasi dewan penyantun TP-PKK	24	96	400,00	Sangat Tinggi
5	Jumlah masyarakat mitra P2MBG	500	400	80,00	Tinggi
6	Jumlah posyandu yang meningkat pelayanannya	17	68	400,00	Sangat Tinggi
7	Jumlah kader PKK yang terlatih	2655	2.124	80,00	Tinggi
8	Terbentuknya tim koordinasi penanggulangan kemiskinan daerah	17	51	300,00	Sangat Tinggi
9	Jumlah kader pemberdayaan masyarakat	400	190	47,50	Sangat Rendah
10	Terwujudnya standarisasi pelatihan PMD	11	0	0,00	Sangat Rendah
11	Terwujudnya sertifikasi kawasan lindung dan sawah lestari	1000	0	0,00	Sangat Rendah

Sumber : Evaluasi RPJMD Kab Karanganyar Tahun 2013 – 2018 (diolah Tim Penyusun)

### 23. Statistik

Capaian indikator kinerja urusan statistik Kabupaten Karanganyar tahun 2013-2017 terhadap target RPJMD ditunjukkan dengan 1 indikator yaitu Tersedianya Data Statistik Umum, Dasar dan Sektoral skala Kabupaten, dengan capaian sangat tinggi.

**Tabel 2.35.** Pencapaian Target Capaian Urusan Statistik

No	Indikator Capaian	Target Akhir Periode RPJMD	Capaian Sampai 2017	Rasio Capaian	Kriteria Penilaian Realisasi Kinerja
1	Tersedianya Data Statistik Umum, Dasar dan Sektoral skala Kabupaten	9	9	100,00	Sangat Tinggi

Sumber : Evaluasi RPJMD Kab Karanganyar Tahun 2013 – 2018 (diolah Tim Penyusun)

### 24. Kearsipan

Capaian indikator kinerja urusan kearsipan Kabupaten Karanganyar tahun 2013-2017 terhadap target RPJMD ditunjukkan



**Tabel 2.36.** Pencapaian Target Capaian Urusan Kearsipan

No	Indikator Capaian	Target Akhir Periode RPJMD	Capaian Sampai 2017	Rasio Capaian	Kriteria Penilaian Realisasi Kinerja
1	Terselamatkannya dokumen/ arsip daerah	25	24	96,00	Sangat Tinggi

Sumber : Evaluasi RPJMD Kab Karanganyar Tahun 2013 – 2018 (diolah Tim Penyusun)

## 25. Komunikasi dan Informatika

Capaian indikator kinerja urusan komunikasi dan informatika Kabupaten Karanganyar tahun 2013-2017 terhadap target RPJMD menunjukkan dari 10 indikator sebanyak 9 indikator menunjukkan capaian yang sangat tinggi dan tinggi Sedangkan 1 indikator lainnya menunjukkan capaian yang sangat rendah. Untuk lebih jelasnya terkait dengan capaian kinerja urusan komunikasi dan informatika terhadap target RPJMD Kabupaten Karanganyar Tahun 2013-2018 dapat dilihat pada tabel berikut ini.

**Tabel 2.37.** Pencapaian Target Capaian Urusan Komunikasi dan Informatika

No	Indikator Capaian	Target Akhir Periode RPJMD	Capaian Sampai 2017	Rasio Capaian	Kriteria Penilaian Realisasi Kinerja
1	Ijin status LPPL	1	1	100,00	Sangat Tinggi
2	Jumlah menara yang legal	45	876	1946,67	Sangat Tinggi
3	Jumlah provider telekomunikasi	9	36	400,00	Sangat Tinggi
4	Jumlah warnet / wartel yang dibina dan diberi pengawasan	175	729	416,57	Sangat Tinggi
5	Jumlah Perangkat siaran	3	62	2066,67	Sangat Tinggi
6	Jumlah PPID yang dibina	75	212	282,67	Sangat Tinggi
7	Jumlah Kelompok Informasi Masyarakat (KIM) yang dibina	17	40	235,29	Sangat Tinggi
8	Jumlah surat kabar nasional dan lokal.	100	32	32,00	Sangat Rendah
9	Frekuensi kegiatan talkshow di Televisi	12	24	200,00	Sangat Tinggi
10	Frekuensi kegiatan dialog interaktif di radio bersama Bupati / Muspida / Kepala SKPD / Ormas	88	70	79,55	Tinggi

Sumber : Evaluasi RPJMD Kab Karanganyar Tahun 2013 – 2018 (diolah Tim Penyusun)

## 26. Perpustakaan

Capaian indikator kinerja urusan perpustakaan Kabupaten Karanganyar tahun 2013-2017 terhadap target RPJMD ditunjukkan dengan 2 indikator yaitu Jumlah Pengunjung Perpustakaan Kabupaten

**Tabel 2.38.** Pencapaian Target Capaian Urusan Perpustakaan

No	Indikator Capaian	Target Akhir Periode RPJMD	Capaian Sampai 2017	Rasio Capaian	Kriteria Penilaian Realisasi Kinerja
1	Jumlah Pengunjung Perpustakaan Kab.	34000	457679	1346,11	Sangat Tinggi
2	Meningkatnya Jumlah Pengembangan Perpustakaan di Kabupaten Karanganyar	30	818	2726,67	Sangat Tinggi

Sumber : *Evaluasi RPJMD Kab Karanganyar Tahun 2013 – 2018 (diolah Tim Penyusun)*

### C. Urusan Pilihan

#### 1. Pertanian

Capaian indikator kinerja urusan pertanian Kabupaten Karanganyar tahun 2013-2017 terhadap target RPJMD ditunjukkan dengan 46 indikator yaitu Produksi Padi (Ton); Produksi Jagung (Ton); Produksi kedele (Ton); Produksi Bawang Merah (Ton); Produksi Bawang putih (Ton); Produksi Ubi Jalar (Ton); Produksi Ubi Kayu (Ton); Produksi Kacang Tanah (Ton); Produksi Melon (Ton); Produksi Wortel (Ton); Produksi Cabe (Ton); Produksi Kentang (Ton); Produksi Bunga Krisan (Tangkai); Produksi Tebu (Ton); Produksi Kelapa (Ton); Produksi Kakao (Ton); Cengkeh (Ton); Karet (liter); Tembakau (Ton); Jumlah pelaku agribisnis yang mendapat pelatihan; Jumlah pemberdayaan kelompok tani; Jumlah Gapoktan penerima dan PUAP; jumlah desa dengan peluang pengembangan usaha pertanian komoditas unggulan; Rasio ketersediaan bibit unggul dengan tingkat produksi; Persentase produksi tanaman dengan sarana produksi yang tersedia; Persentase tingkat produksi tanaman perkebunan; Jumlah pusat-pusat etalase eksebis promosi dengan pemasaran hasil - hasil pertanian/ perkebunan; Jumlah promosi/ pameran yang diikuti dengan jumlah produk unggulan daerah ; Jumlah kelompok tani yang mendapat bantuan; Jumlah Kebun Percontohan Penerapan Teknologi Baru; Jumlah Demplot Tanaman Percontohan Penerapan Teknologi Baru; Peningkatan derajat kesehatan hewan; Tersedianya sarpras kesehatan hewan; Terwujudnya asal produk hewan yang higins, ASUH (Aman, sehat, utuh dan halal); Peningkatan Sarpras kesmavet dan kesrawan; Peningkatan produksi

kelompok tani ternak; Terlaksananya pengawasan inventarisasi usaha peternakan dan poultry shop; Terbangunnya demplot biogas; Meningkatnya mutu genetik ternak dengan tersedianya Straw dan N2 Cair. Sebanyak 13 indikator memiliki capaian yang sangat rendah, 15 indikator memiliki capaian yang rendah, 2 indikator memiliki capaian yang sedang, 5 indikator memiliki capaian yang tinggi dan 11 indikator memiliki capaian yang sangat tinggi.

**Tabel 2.39.** Pencapaian Target Capaian Urusan Pertanian

No	Indikator Capaian	Target Akhir Periode RPJMD	Capaian Sampai 2017	Rasio Capaian	Kriteria Penilaian Realisasi Kinerja
1	Produksi Padi (Ton)	280284,8387	331781	118,37	Sangat Tinggi
2	Produksi Jagung (Ton)	2974,283407	27118	911,75	Sangat Tinggi
3	Produksi kedele (Ton)	307,8405961	420	136,43	Sangat Tinggi
4	Produksi Bawang Merah (Ton)	1499,867793	2787	185,82	Sangat Tinggi
5	Produksi Bawang putih (Ton)	11527,92611	800,9	6,95	Sangat Rendah
6	Produksi Ubi Jalar (Ton)	26345,52134	33943	128,84	Sangat Tinggi
7	Produksi Ubi Kayu (Ton)	151709,077	83123	54,79	Rendah
8	Produksi Kacang Tanah (Ton)	9811,66449	2268	23,12	Sangat Rendah
9	Produksi Melon (Ton)	3072,369871	873,8	28,44	Sangat Rendah
10	Produksi Wortel (Ton)	142659,9719	9025,9	6,33	Sangat Rendah
11	Produksi Cabe (Ton)	22499,52592	2610,3	11,60	Sangat Rendah
12	Produksi Kentang (Ton)	25,1503755	571,2	2271,14	Sangat Tinggi
13	Produksi Bunga Krisan (Tangkai)	1511000	794241	52,56	Rendah
14	Produksi Tebu (Ton)	50959,07273	25909,88	50,84	Rendah
15	Produksi Kelapa (Ton)	12096,22828	3362,86	27,80	Sangat Rendah
16	Produksi Kakao (Ton)	30,14027029	58,97	195,65	Sangat Tinggi
17	Cengkeh (Ton)	3439,300726	588,23	17,10	Sangat Rendah
18	Karet (liter)	172,9680403	5,62	3,25	Sangat Rendah
19	Tembakau (Ton)	415,7451592	3068,18	738,00	Sangat Tinggi
20	Jumlah pelaku agribisnis yang mendapat pelatihan	750	1430	190,67	Sangat Tinggi
21	Jumlah pemberdayaan kelompok tani	534	382	71,54	Sedang
22	Jumlah Gapoktan penerima dan PUAP	150	37	24,67	Sangat Rendah
23	jumlah desa dengan peluang pengembangan usaha pertanian komoditas unggulan	125	75	60,00	Rendah
24	Rasio ketersediaan bibit unggul dengan tingkat produksi	0,5	0,51	102,00	Sangat Tinggi
25	Persentase produksi	50	41	82,00	Tinggi

No	Indikator Capaian	Target Akhir Periode RPJMD	Capaian Sampai 2017	Rasio Capaian	Kriteria Penilaian Realisasi Kinerja
27	Jumlah pusat-pusat etalase eksepsi promosi dengan pemasaran hasil - hasil pertanian/ perkebunan	5	3	60,00	Rendah
28	Jumlah promosi/ pameran yang diikuti dengan jumlah produk unggulan daerah	10	9	90,00	Tinggi
29	Jumlah kelompok tani yang mendapat bantuan	458	382	83,41	Tinggi
30	Jumlah Kebun Percontohan Penerapan Teknologi Baru	102	44	43,14	Sangat Rendah
31	Jumlah Demplot Tanaman Percontohan Penerapan Teknologi Baru	30	8	26,67	Sangat Rendah
32	Peningkatan derajat kesehatan hewan	100	52	52,00	Rendah
33	Tersedianya sarpras kesehatan hewan	15	21	140,00	Sangat Tinggi
34	Terwujudnya asal produk hewan yang higienis, ASUH (Aman, sehat, utuh dan halal)	100	53	53,00	Rendah
35	Peningkatan Sarpras kesmavet dan kesrawan	5	3	60,00	Rendah
36	Peningkatan produksi daging	33753629	20072569	59,47	Rendah
37	Peningkatan produksi susu	1342668	892234	66,45	Sedang
38	Peningkatan produksi telur	109791245	65984947	60,10	Rendah
39	Terciptanya wirausaha mandiri peternakan	151	0	0,00	Sangat Rendah
40	Peningkatan SDM petani ternak	75	43	57,33	Rendah
41	Terlaksananya promosi hasil ternak	5	6	120,00	Sangat Tinggi
42	Terlaksananya lomba kelompok tani ternak	5	3	60,00	Rendah
43	Terlaksananya pengawasan inventarisasi usaha peternakan dan poultry shop	5	3	60,00	Rendah
44	Terbangunnya demplot biogas	38	0	0,00	Sangat Rendah
	Meningkatnya mutu genetik ternak dengan tersedianya :				
45	- Straw	80000	45468	56,84	Rendah
46	- N2 Cair	40000	24000	60,00	Rendah

Sumber : Evaluasi RPJMD Kab Karanganyar Tahun 2013 – 2018 (diolah Tim Penyusun)

## 2. Kehutanan

Capaian indikator kinerja urusan kehutanan Kabupaten Karanganyar tahun 2013-2017 terhadap target RPJMD ditunjukkan

kelola; Persentase Penebangan kayu sesuai standard dan ijin yang berlaku dengan jumlah luas areal hutan; Jumlah Pembudidayaan tanaman kehutanan; Presentase penataan hasil hutan dengan pelaksanaan reboisasi; Presentase jasa lingkungan hutan dengan sumber daya hutan; Persentase Rehabilitasi hutan dan lahan kritis; Jumlah hasil hutan yang dapat di kelola sebagai sumber pendapatan; Persentase penghijauan hutan dengan ketersediaan bibit; Jumlah bibit / benih tanaman kehutanan yang tersedia; Jumlah pelaksanaan sosialisasi peran serta masyarakat dalam mengelola hutan; Jumlah sarana pengamanan hutan; Jumlah usaha perhutanan rakyat yang dapat dikembangkan; Jumlah kebakaran hutan yang dapat dikendalikan; Presentase jumlah hama penyakit yang dapat dikendalikan dengan tingkat produksi tanaman kehutanan; Jumlah luas lahan kehutanan yang dapat diinventarisir (Ha). Sebanyak 1 indikator memiliki capaian yang sangat rtinggi, dan 14 indikator tidak bisa di hitung karena tidak ada kegiatan yang dilaksanakan, hal ini karena urusan kehutanan sesuai dengan Undang-Undang Nomor 23 Tahun 2014 tentang pemerintah daerah, urusan kehutanan merupakan wewenang pemerintah provinsi.

**Tabel 2.40.** Pencapaian Target Capaian Urusan kehutanan

No	Indikator Capaian	Target Akhir Periode RPJMD	Capaian Sampai 2017	Rasio Capaian	Kriteria Penilaian Realisasi Kinerja
1	Persentase produski hasil hutan non kayu dengan luas areal di bawah tegakan	50	0	0	Sangat Rendah
	Jumlah hasil hutan yang dapat di kelola	10	0	0	Sangat Rendah
2	Persentase Penebangan kayu sesuai standard dan ijin yang berlaku dengan jumlah luas areal hutan	85	0	0	Sangat Rendah
3	Jumlah Pembudidayaan tanaman kehutanan	10	0	0	Sangat Rendah
4	Presentase penataan hasil hutan dengan pelaksanaan reboisasi	85	0	0	Sangat Rendah
5	Presentase jasa lingkungan hutan dengan sumber daya hutan	85	0	0	Sangat Rendah
6	Persentase Rehabilitasi hutan dan lahan kritis	11,07	39,63	357,99	Sangat Tinggi
7	Jumlah hasil hutan yang dapat di kelola sebagai sumber pendapatan	10	0	0	Sangat Rendah
8	Persentase penghijauan hutan dengan ketersediaan bibit	75	0	0	Sangat Rendah

No	Indikator Capaian	Target Akhir Periode RPJMD	Capaian Sampai 2017	Rasio Capaian	Kriteria Penilaian Realisasi Kinerja
11	Jumlah sarana pengamanan hutan	50	0	0	Sangat Rendah
12	Jumlah usaha perhutanan rakyat yang dapat dikembangkan	10	0	0	Sangat Rendah
13	Jumlah kebakaran hutan yang dapat dikendalikan	5	0	0	Sangat Rendah
14	Presentase jumlah hama penyakit yang dapat dikendalikan dengan tingkat produksi tanaman kehutanan	24	0	0	Sangat Rendah
15	Jumlah luas lahan kehutanan yang dapat diinventarisir (Ha)	37500	0	0	Sangat Rendah

Sumber : *Evaluasi RPJMD Kab Karanganyar Tahun 2013 – 2018 (diolah Tim Penyusun)*

### 3. Energi dan Sumberdaya Mineral

Capaian indikator kinerja urusan energi dan sumberdaya mineral Kabupaten Karanganyar tahun 2013-2017 terhadap target RPJMD ditunjukkan dengan 3 indikator yaitu Pendistribusian LPG 3 Kg lancar; Administrasi Pelanggan LPG; Terlaksananya sosialisasi dengan baik. Sebanyak 2 indikator memiliki capaian yang sangat rendah, dan 1 indikator memiliki capaian tinggi.

**Tabel 2.41.** Pencapaian Target Capaian Urusan Energi dan Sumberdaya Mineral

No	Indikator Capaian	Target Akhir Periode RPJMD	Capaian Sampai 2017	Rasio Capaian	Kriteria Penilaian Realisasi Kinerja
1	Pendistribusian LPG 3 Kg lancar	75	60	80,00	Tinggi
2	Administrasi Pelanggan LPG	3702	1234	33,33	Sangat Rendah
3	Terlaksananya sosialisasi dengan baik	3000	1370	45,67	Sangat Rendah

Sumber : *Evaluasi RPJMD Kab Karanganyar Tahun 2013 – 2018 (diolah Tim Penyusun)*

### 4. Pariwisata

Capaian indikator kinerja urusan pariwisata Kabupaten Karanganyar tahun 2013-2017 terhadap target RPJMD ditunjukkan dengan 56 indikator yaitu jumlah kunjungan wisatawan yang masuk obyek wisata; meningkatnya promosi wisata melalui media elektronik; meningkatnya kerjasama promosi pariwisata; meningkatnya kerjasama promosi travel dialog; meningkatnya jaringan promosi wisata; meningkatnya pemandu wisata/ guide yang handal; sarana prasarana fotografi. alat presentasi. komputer. alat-alat pameran dll: iumlah

kepariwisataan; Peningkatan SDM masyarakat di bidang pariwisata dan bekerjasama dengan lembaga lainnya; meningkatnya kesadaran wisata masyarakat; meningkatnya kerjasama promosi wisata masyarakat; Sosialisasi tentang manajemen atrekhum; jumlah data pengusaha jasa atrekhum; rencana program pengusaha jasa atrekhum; pembinaan dan pelatihan Saka Pariwisata; Jumlah obyek wisata yang terawat dan dilestarikan; Peningkatan dan penambahan obyek wisata; pembangunan Diorama Temuan Fosil; Pembangunan Gardu pandangan gasebo candi ceto; Pembangunan gardu pandang candi sukuh; Pengembangan Wahana Rekreasi jumog; Pengembangan Wahana Rekreasi parangijo; Pembangunan Rest Area area tawangmangu; peningkatan sarana prasarana obyek wisata; Tersedianya lahan pengembangan Obyek Wisata Sapta Tirta; Tersedianya papan informasi lokasi wisata; Petunjuk pada obyek wisata Pembuatan baliho; Pelebaran jalan pos retribusi kawasan obyek wisata; Pembuatan pos retribusi Gondosuli; Pembelian tanah untuk pos retribusi Gondosuli; Pembelian tanah utk pembangunan kampung purba; Data usaha sarana pariwisata; DED (detail engineering design); Sosialisasi tentang bidang kepariwisataan; Pembinaan pengusaha pariwisata; Pembinaan pengusaha rumah makan; Pembinaan pengusaha Hotel; Sosialisasi Bidang Kepariwisataan; Pelatihan manajemen Desa Wisata; terlaksananya festival potensi daerah; Munculnya perjanjian kerjasama bidang; pariwisata baru; Kerjasama dengan pihak lain; Kerjasama dengan pemerintah pusat dan provinsi; Meningkatnya daya tarik wisata; Pemberdayaan pengrajin; Pengembangan agrowisata; Keunikan lokal; Outbound; Penelitian dan survey; obyek wisata dan jumlah baliho yang terawat dan terpelihara. Sebanyak 38 indikator memiliki capaian yang sangat rendah, 2 indikator memiliki capaian yang rendah, 1 indikator memiliki capaian yang sedang, 2 indikator memiliki capaian yang tinggi dan 13 indikator memiliki capaian yang sangat tinggi.

**Tabel 2.42.** Pencapaian Target Capaian Urusan Pariwisata

No	Indikator Capaian	Target Akhir Periode RPJMD	Capaian Sampai 2017	Rasio Capaian	Kriteria Penilaian Realisasi Kinerja
1	jumlah kunjungan wisatawan	5.480	8.118.075	148140.05	Sangat Tinggi

No	Indikator Capaian	Target Akhir Periode RPJMD	Capaian Sampai 2017	Rasio Capaian	Kriteria Penilaian Realisasi Kinerja
4	meningkatnya kerjasama promosi travel dialog	1.370	8.118.075	592560,22	Sangat Tinggi
5	meningkatnya jaringan promosi wisata	1.370	8.118.075	592560,22	Sangat Tinggi
6	meningkatnya pemandu wisata/ guide yang handal	100	70	70,00	Sedang
7	sarana prasarana fotografi, alat presentasi, komputer, alat-alat pameran dll	7	12	171,43	Sangat Tinggi
8	jumlah promosi brosur, leaflet CD obyek, kalender event dll	50.000	18950	37,90	Sangat Rendah
9	jumlah buku profil kepariwisataan	4.000	272	6,80	Sangat Rendah
10	terpilihnya duta wisata	50	40	80,00	Tinggi
11	jumlah data statistik kepariwisataan	650	160	24,62	Sangat Rendah
12	Peningkatan SDM masyarakat di bidang pariwisata dan bekerjasama dengan lembaga lainnya	12	220	1833,33	Sangat Tinggi
13	meningkatnya kesadaran wisata masyarakat	20	102	510,00	Sangat Tinggi
14	meningkatnya kerjasama promosi wisata masyarakat	6	0	0,00	Sangat Rendah
15	Sosialisasi tentang manajemen atrekhum	0	0	0,00	Sangat Rendah
16	jumlah data pengusaha jasa atrekhum	80	200	250,00	Sangat Tinggi
17	rencana program pengusaha jasa atrekhum	200	0	0,00	Sangat Rendah
18	pembinaan dan pelatihan Saka Pariwisata	230	135	58,70	Rendah
19	Jumlah obyek wisata yang terawat dan dilestarikan	65	39	60,00	Rendah
20	Peningkatan dan penambahan obyek wisata	0	0	0,00	Sangat Rendah
21	pembangunan Diorama Temuan Fosil	50	0	0,00	Sangat Rendah
22	Pembangunan Gardu pandang	1	0	0,00	Sangat Rendah
23	dan gasebo candi ceto	5	0	0,00	Sangat Rendah
24	Pembangunan gardu pandang candi sumpah	1	0	0,00	Sangat Rendah
25	Pengembangan Wahana Rekreasi jumog	10	0	0,00	Sangat Rendah
26	Pengembangan Wahana Rekreasi parangijo	10	0	0,00	Sangat Rendah
27	Pembangunan Rest Area area tawangmangu	1	0	0,00	Sangat Rendah
28	peningkatan sarana prasarana obyek wisata	0	0	0,00	Sangat Rendah
29	Tersedianya lahan pengembangan Obyek Wisata Sapta Tirta	5	0	0,00	Sangat Rendah
30	Tersedianya papan informasi	50	18	36,00	Sangat Rendah



No	Indikator Capaian	Target Akhir Periode RPJMD	Capaian Sampai 2017	Rasio Capaian	Kriteria Penilaian Realisasi Kinerja
33	Pembuatan pos retribusi Gondosuli	1	0	0,00	Sangat Rendah
34	Pembelian tanah untuk pos retribusi Gondosuli	500	0	0,00	Sangat Rendah
35	Pembelian tanah utk pembangunan kampung purba	2	0	0,00	Sangat Rendah
36	Data usaha sarana pariwisata	400	200	50,00	Sangat Rendah
37	DED (detail engenering design)	9	4	44,44	Sangat Rendah
38	Sosialisasi tentang bidang kepariwisataan	0	0	0,00	Sangat Rendah
39	Pembinaan pengusaha pariwisata	250	200	80,00	Tinggi
40	Pembinaan pengusaha rumah makan	190	200	105,26	Sangat Tinggi
41	Pembinaan pengusaha Hotel	190	200	105,26	Sangat Tinggi
42	Sosialisasi Bidang Kepariwisataan	250	0	0,00	Sangat Rendah
43	Pelatihan manajemen Desa Wisata	150	0	0,00	Sangat Rendah
44	terlaksananya festival potensi daerah	50	0	0,00	Sangat Rendah
45	Munculnya perjanjian kerjasama bidang pariwisata baru	31	1	3,23	Sangat Rendah
46	pariwisata baru	0	0	0,00	Sangat Rendah
47	Kerjasama dengan pihak lain	0	0	0,00	Sangat Rendah
48	Kerjasama dengan pemerintah pusat dan provinsi	0	0	0,00	Sangat Rendah
49	Meningkatnya daya tarik wisata	0	0	0,00	Sangat Rendah
50	Pemberdayaan pengrajin	190	75	39,47	Sangat Rendah
51	Pengembangan agrowisata	1	0	0,00	Sangat Rendah
52	Keunikan lokal	12	0	0,00	Sangat Rendah
53	Outbound	0	0	0,00	Sangat Rendah
54	Penelitian dan survey	25	0	0,00	Sangat Rendah
55	obyek wisata	0	0	0,00	Sangat Rendah
56	jumlah baliho yang terawat dan terpelihara	45	5	0,00	Sangat Rendah

Sumber : *Evaluasi RPJMD Kab Karanganyar Tahun 2013 – 2018 (diolah Tim Penyusun)*

## 5. Perikanan dan Kelautan

Capaian indikator kinerja urusan perikanan dan kelautan Kabupaten Karanganyar tahun 2013-2017 terhadap target RPJMD ditunjukkan dengan 14 indikator yaitu Terciptanya wirausaha mandiri perikanan budidaya; Peningkatan produksi perikanan budidaya; Peningkatan areal budidaya perikanan; Peningkatan pengetahuan dan ketrampilan pembudidaya ikan; Terciptanya wirausaha mandiri perikanan tangkap; Peningkatan produksi perikanan tangkap;

wirausaha mandiri pengolahan dan pemasaran; Peningkatan kapasitas produksi pengolahan dan pemasaran ikan; Peningkatan tingkat konsumsi ikan; Peningkatan pengetahuan dan ketrampilan pengolah dan pemasar ikan; Tersedianya data statistik perikanan yang cepat, akurat dan terkini. . Sebanyak 3 indikator memiliki capaian yang rendah, 2 indikator memiliki capaian sedang, 7 indikator memiliki capaian tinggi dan 2 indikator memiliki capaian sangat tinggi.

**Tabel 2.43.** Pencapaian Target Capaian Urusan Perikanan dan Kelautan

No	Indikator Capaian	Target Akhir Periode RPJMD	Capaian Sampai 2017	Rasio Capaian	Kriteria Penilaian Realisasi Kinerja
1	Terciptanya wirausaha mandiri perikanan budidaya	85	288	338,82	Sangat Tinggi
2	Peningkatan produksi perikanan budidaya	6560425	6258861	95,40	Sangat Tinggi
3	Peningkatan areal budidaya perikanan	1,4	0,72	51,43	Rendah
4	Peningkatan pengetahuan dan ketrampilan pembudidaya ikan	25	22	88,00	Tinggi
5	Terciptanya wirausaha mandiri perikanan tangkap	25	15	60,00	Rendah
6	Peningkatan produksi perikanan tangkap	2825248	2097677	74,25	Sedang
7	Peningkatan pengetahuan dan ketrampilan nelayan perairan umum	25	20	80,00	Tinggi
8	Penumbuhan kelembagaan	525	317	60,38	Rendah
9	Kemadirian kelembagaan	19	14	73,68	Sedang
10	Terciptanya wirausaha mandiri pengolahan dan pemasaran	25	21	84,00	Tinggi
11	Peningkatan kapasitas produksi pengolahan dan pemasaran ikan	25	20	80,00	Tinggi
12	Peningkatan tingkat konsumsi ikan	75	59,39	79,19	Tinggi
13	Peningkatan pengetahuan dan ketrampilan pengolah dan pemasar ikan	25	20	80,00	Tinggi
14	Tersedianya data statistik perikanan yang cepat, akurat dan terkini.	5	4	80,00	Tinggi

Sumber : *Evaluasi RPJMD Kab Karanganyar Tahun 2013 – 2018 (diolah Tim Penyusun)*

## 6. Perdagangan

Capaian indikator kinerja urusan perdagangan Kabupaten Karanganyar tahun 2013-2017 terhadap target RPJMD ditunjukkan

pengangkut sampah di setiap pasar; Tersedianya gerobak sampah disetiap pasar; Mewujudkan masyarakat pedagang tertib ukur; Mewujudkan para pedagang tertib perizinan usaha; Mewujudkan masyarakat pedagang tertib ukur; Mewujudkan barang konsumsi yang aman; Mewujudkan barang komsumsi yg aman; Meningkatkan SDM dan Managemen Pertokoan; Mewujudkan pasar global bagi UKM, UMKM di kab. Karanganyar; Terwujudnya sistim perdagangan yang baik sesuai ketentuan; Antisipasi gejolak harga pasar yang terjadi secara situasional; Pemeliharaan dan Pengembangan Pasar; Pembangunan Pasar secara menyeluruh; Pemeliharaan dan Pengembangan Pasar; Pemeliharaan pasar tawangmangu; terpenuhinya site plan pasar; terpenuhinya site plan pasar; Tertibnya Administrasi pasar; Terciptanya Keamanan dan Ketertiban Pasar; Tersedianya sarana dan prasarana keamanan pasar; Terpenuhinya sarana perdagangan yang memadai; Terbinanya PKL dan asongan; Peningkatan modal usaha bagi PKL dan asongan; Terjalinnnya kemitraan PKL dengan dunia usaha. Sebanyak 12 indikator memiliki capaian yang sangat rendah, 2 indikator memiliki capaian rendah, 3 indikator memiliki capaian tinggi dan 11 indikator memiliki capaian sangat tinggi.

**Tabel 2.44.** Pencapaian Target Capaian Urusan Perdagangan

No	Indikator Capaian	Target Akhir Periode RPJMD	Capaian Sampai 2017	Rasio Capaian	Kriteria Penilaian Realisasi Kinerja
1	Tersedianya alat berat pengangkut sampah ke TPA	1	0	0,00	Sangat Rendah
2	Terwujudnya sarana dan prasarana persampahan	100	400	400,00	Sangat Tinggi
3	Terwujudnya seragam dan kelengkapan pengelola kebersihan pasar	83	0	0,00	Sangat Rendah
4	Terwujudnya bak pengangkut sampah di setiap pasar	4	4	100,00	Sangat Tinggi
5	Tersedianya gerobak sampah disetiap pasar	60	2	3,33	Sangat Rendah
6	Mewujudkan masyarakat pedagang tertib ukur	170	75	44,12	Sangat Rendah
7	Mewujudkan para pedagang tertib perizinan usaha	1280	0	0,00	Sangat Rendah
8	Mewujudkan masyarakat pedagang tertib ukur	1280	70	5,47	Sangat Rendah
9	Mewujudkan barang konsumsi yang aman	1280	0	0,00	Sangat Rendah
10	Mewujudkan barang komsumsi	1280	18	1,41	Sangat Rendah

No	Indikator Capaian	Target Akhir Periode RPJMD	Capaian Sampai 2017	Rasio Capaian	Kriteria Penilaian Realisasi Kinerja
	Karanganyar				
13	Terwujudnya sistim perdagangan yang baik sesuai ketentuan	17	13	76,47	Tinggi
14	Antisipasi gejolak harga pasar yang terjadi secara situasional	20	0	0,00	Sangat Rendah
15	Pemeliharaan dan Pengembangan Pasar	100	100	100,00	Sangat Tinggi
16	Pembangunan Pasar secara menyeluruh	100	4	400,00	Sangat Tinggi
17	Pemeliharaan dan Pengembangan Pasar	1	1	100,00	Sangat Tinggi
18	Pemeliharaan pasar tawangmangu	1	2	200,00	Sangat Tinggi
19	terpenuhinya site plan pasar	1	7	700,00	Sangat Tinggi
20	terpenuhinya site plan pasar	1	1	100,00	Sangat Tinggi
21	Tertibnya Administrasi pasar	100	93,89	93,89	Sangat Tinggi
22	Terciptanya Keamanan dan Ketertiban Pasar	259	206	79,54	Tinggi
23	Tersedianya sarana dan prasarana keamanan pasar	18	18	100,00	Sangat Tinggi
24	Terpenuhinya sarana perdagangan yang memadai	150	0	0,00	Sangat Rendah
25	Terbinanya PKL dan asongan	1.000	800	80,00	Tinggi
26	Peningkatan modal usaha bagi PKL dan asongan	1.000	0	0,00	Sangat Rendah
27	Terjalannya kemitraan PKL dengan dunia usaha	250	200	80,00	Tinggi

Sumber : *Evaluasi RPJMD Kab Karanganyar Tahun 2013 – 2018 (diolah Tim Penyusun)*

## 7. Perindustrian

Capaian indikator kinerja urusan perindustrian Kabupaten Karanganyar tahun 2013-2017 terhadap target RPJMD ditunjukkan dengan 8 indikator yaitu Meningkatnya mutu dan desain produk; Meningkatnya SDM pelaku IKM; Meningkatnya SDM pelaku IKM dan tersedianya sarana produksi; Meningkatnya SDM pelaku IKM Simplisia dan Biofarmaka; Meningkatnya SDM pelaku IKM dan tersedianya sarana produksi; Meningkatnya IK Pupuk dan AMDK dalam penerapan SNI; Meningkatnya mutu dan sarana produksi; Meningkatnya informasi tentang sentra IK. Sebanyak 7 indikator memiliki capaian yang sangat rendah dan 1 indikator memiliki capaian sedang.

**Tabel 2.45.** Pencapaian Target Capaian Urusan Perindustrian

No	Indikator Capaian	Target Akhir Periode RPJMD	Capaian Sampai 2017	Rasio Capaian	Kriteria Penilaian
----	-------------------	----------------------------	---------------------	---------------	--------------------

No	Indikator Capaian	Target Akhir Periode RPJMD	Capaian Sampai 2017	Rasio Capaian	Kriteria Penilaian Realisasi Kinerja
3	Meningkatnya SDM pelaku IKM dan tersedianya sarana produksi	500	100	20,00	Sangat Rendah
4	Meningkatnya SDM pelaku IKM Simplisia dan Biofarmaka	200	0	0,00	Sangat Rendah
5	Meningkatnya SDM pelaku IKM dan tersedianya sarana produksi	750	150	20,00	Sangat Rendah
6	Meningkatnya IK Pupuk dan AMDK dalam penerapan SNI	125	0	0,00	Sangat Rendah
7	Meningkatnya mutu dan sarana produksi	500	100	20,00	Sangat Rendah
8	Meningkatnya informasi tentang sentra IK	50	34	68,00	Sedang

Sumber : *Evaluasi RPJMD Kab Karanganyar Tahun 2013 – 2018 (diolah Tim Penyusun)*

## 8. Transmigrasi

Capaian indikator kinerja urusan transmigrasi Kabupaten Karanganyar tahun 2013-2017 terhadap target RPJMD ditunjukkan dengan 1 indikator yaitu Terlaksananya transmigrasi regional,. Indikator tersebut memiliki capaian yang sangat rendah.

**Tabel 2.46.** Pencapaian Target Capaian Urusan Transmigrasi

No	Indikator Capaian	Target Akhir Periode RPJMD	Capaian Sampai 2017	Rasio Capaian	Kriteria Penilaian Realisasi Kinerja
1	Terlaksananya transmigrasi regional	115	17	14,78	Sangat Rendah

Sumber : *Evaluasi RPJMD Kab Karanganyar Tahun 2013 – 2018 (diolah Tim Penyusun)*

## 2.3. Permasalahan Pembangunan Daerah

Berdasarkan hasil evaluasi, masih terdapat berbagai permasalahan pembangunan. Permasalahan pembangunan daerah yang ada di Karanganyar, yaitu sebagai berikut:

### 1. Infrastruktur Fisik antara lain :

- a) belum optimalnya kualitas dan kapasitas serta kondisi jalan dan jembatan untuk mendukung daya saing wilayah/daerah,
- b) sarana prasarana transportasi belum dapat optimal untuk mendukung pertumbuhan ekonomi dan pengembangan wilayah;
- c) jaringan irigasi belum sepenuhnya dalam kondisi baik untuk mendukung dan menunjang peningkatan produktivitas pertanian;
- d) ketersediaan energi listrik, air bersih, gas, dan bakar minyak yang

- e) Keterbatasan kewenangan dan kemampuan penanganan daerah merupakan faktor lain yang sangat mempengaruhi kinerja infrastruktur fisik untuk memenuhi kebutuhan masyarakat dan meningkatkan pelayanannya.
- f) Infrastruktur Teknologi Informasi (TI) antara lain : masih terbatasnya kapasitas bandwidth internet, kondisi infrastruktur jaringan yang belum merata di seluruh wilayah dan sesuai kapasitasnya; belum ada data center serta keterbatasan SDM aparatur dan masyarakat terhadap TI serta kelembagaannya untuk menuju keterbukaan informasi publik berbasis TI.

## 2. Infrastruktur Sosial (Non Fisik) :

Permasalahan Infrastruktur sosial pemenuhan kualitas prasarana sarana pendidikan perlu ditingkatkan, baik kondisi ruang kelas layak maupun sarana prasarana pendukung (perpustakaan, laboratorium IPA, Bahasa dan komputer); belum terpenuhinya sarana dan prasarana perawatan bayi di Puskesmas dan Rumah Sakit; masih banyaknya sarana dan prasarana publik dan atau ruang yang tidak sesuai dengan standar pelayanan/peruntukan. Misalnya ruang kelas yang belum mencapai 100% standar nasional, atau perpustakaannya belum berstandar nasional serta belum semua Puskesmas mempunyai rawat inap.

## 3. Kemiskinan

Permasalahan kemiskinan tidak terlepas dari tingkat kedalaman dan keparahan kemiskinan. Meskipun capaian angka kedua indeks kemiskinan tersebut menunjukkan kondisi yang membaik, namun masih perlu terus dipacu sehingga rata-rata pengeluaran penduduk miskin akan semakin mendekati garis kemiskinan dan ketimpangan pengeluaran penduduk miskin juga semakin menyempit. Permasalahan yang dihadapi penduduk miskin adalah :

- a) masih rendahnya akses penduduk miskin terhadap pendidikan, kesehatan, kesempatan kerja, berusaha dan permodalan masih rendah. Di samping itu juga keterbatasan dalam pemenuhan kebutuhan air bersih, sanitasi, rumah layak huni dan kelayakan

banyak yaitu pada tahun 2012 sebanyak 14,07% turun menjadi 13,50% pada tahun 2013, pada tahun 2015 turun menjadi 12,46% dan tahun 2016 menjadi sebesar 12,49%.

#### 4. Pengangguran

Secara umum permasalahan pengangguran di Karanganyar adalah :

- a) Masuknya usia produktif ke dalam angkatan kerja dan menurunnya penyerapan tenaga kerja pada sector produksi. Sektor Industri, Konstruksi dan Perdagangan merupakan sektor “penampung” peralihan tenaga kerja dari Sektor Pertanian, disamping itu angkatan kerja baru lebih memilih sektor tersebut dibandingkan Sektor Pertanian. Komposisi penurunan jumlah pekerja dari Sektor Pertanian ke Sektor Industri, Perdagangan dan Konstruksi perlu diperhatikan utamanya berkaitan dengan perlindungan tenaga kerja, mengingat pada sektor Sektor Industri, Perdagangan dan Konstruksi dominan diterapkan sistem kerja outsourcing dan informal.
- b) Permasalahan lain terkait pengangguran yang perlu mendapat perhatian adalah masih banyaknya penduduk yang bekerja kurang dari 35 jam per minggu atau lebih dikenal dengan istilah setengah penganggur. Meskipun dalam setahun terakhir mengalami penurunan, namun demikian jumlah setengah penganggur di Karanganyar relatif besar.
- c) Masih rendahnya kualitas tenaga kerja berpengaruh terhadap daya saing utamanya dalam memasuki pasar kerja. Apabila tenaga kerja yang tersedia tidak mampu terserap dalam pasar kerja berpotensi menambah jumlah pengangguran. Di sisi lain SDM instruktur yang diharapkan mampu meningkatkan kualitas tenaga kerja semakin berkurang dan Balai Latihan Kerja (BLK) dengan sarana prasarana yang belum memadai.
- d) Belum optimalnya perluasan kesempatan kerja dan ketersediaan tenaga kerja yang sesuai dengan kebutuhan pasar.

#### 5. Pendidikan

Secara umum permasalahan dalam pembangunan pendidikan

- b) Di kalangan siswa terlihat adanya kecenderungan semakin lunturnya wawasan kebangsaan, nasionalisme dan budi pekerti di kalangan siswa.
- c) Kondisi sarana prasarana pendidikan belum sepenuhnya memadai, baik kondisi ruang kelas maupun sarana prasarana pendukung seperti perpustakaan, laboratorium IPA dan komputer.
- d) Permasalahan lain yang perlu mendapat perhatian bersama adalah belum optimalnya pengembangan pendidikan vokasi, pelayanan pendidikan bagi anak berkebutuhan khusus. Selain itu juga belum optimalnya pengembangan muatan lokal. Muatan lokal penting bagi sarana untuk mengolah kekhasan “identitas” sebagai bagian tidak terpisahkan dari watak. Materi seperti budi pekerti, bahasa dan kesenian merupakan subyek potensial guna merajut watak saling menghormati, toleransi terhadap kebhinekaan, peduli sesama dan lain-lain yang menjadi dasar pembangunan watak bangsa.

## 6. Kesehatan

Permasalahan terkait dengan pembangunan bidang kesehatan di Kabupaten Karanganyar adalah :

- a) Tingginya Angka Kematian Ibu (AKI) disebabkan oleh meningkatnya jumlah kehamilan risiko tinggi, kejadian penyakit tekanan darah tinggi pada ibu hamil, masih rendahnya deteksi dini masyarakat serta masih kurangnya kecepatan dan ketepatan pengambilan keputusan rujukan kehamilan risiko tinggi. Sementara tingginya AKB disebabkan masalah neonatal seperti asfiksia (sesak napas saat lahir), Bayi Lahir dengan Berat Badan Rendah (BBLR) serta infeksi neonatus; selain itu pneumonia, diare serta masalah gizi buruk dan gizi kurang.
- b) Masalah gizi pada hakikatnya adalah masalah kesehatan masyarakat yang bisa terjadi pada semua kalangan umur baik balita, anak-anak, remaja, dewasa dan bahkan sampai pada lanjut usia, namun penanggulangannya tidak dapat dilakukan dengan pendekatan medis dan pelayanan kesehatan saja. Gizi buruk merupakan gangguan kesehatan karena kekurangan dan atau ketidakseimbangan asupan zat gizi yang dibutuhkan untuk pertumbuhan.



belum optimalnya ketersediaan sarana dan prasarana di Puskesmas dan rumah sakit; masih tingginya kasus DBD dikarenakan adanya iklim tidak stabil dan curah hujan cukup banyak yang merupakan sarana perkembangbiakan nyamuk *Aedes Aegypti* serta tidak maksimalnya kegiatan PSN; Tingginya kasus HIV/AIDS dikarenakan upaya penemuan atau pencarian kasus yang semakin intensif melalui VCT di Rumah Sakit; sedangkan tingginya kasus penyakit tidak menular meliputi jantung, hipertensi, stroke dan diabetes mellitus disebabkan karena faktor genetik dan masih kurangnya kesadaran pola hidup sehat.

- d) Permasalahan lain adalah belum optimalnya penyelenggaraan program dalam rangka meningkatkan derajat kesehatan masyarakat melalui pembiayaan Jamkesmas dan Jamkesda. Masih terdapat kelompokkelompok tertentu yang memerlukan akses layanan kesehatan namun belum tersentuh seluruhnya seperti anak-anak berkebutuhan khusus, perempuan bekerja dengan resiko tinggi untuk kesehatan reproduksinya, difabel dan lansia. Di sisi lain pelaksanaan Jamkesda yang dilaksanakan Pemerintah Kabupaten Karanganyar masih menghadapi permasalahan terkait dengan tunggakan maupun penatakelolaan program jaminan layanan kesehatan secara umum.
- e) Perilaku Hidup Bersih dan Sehat (PHBS) di rumah tangga masih belum optimal pelaksanaannya sehingga masih diperlukan upaya untuk memberdayakan anggota rumah tangga agar mampu dan mau melakukan PHBS untuk mencegah risiko terjadinya penyakit dan melindungi diri dari ancaman penyakit serta berperan aktif dalam gerakan kesehatan masyarakat.
- f) Sarana dan prasarana fasilitas pelayanan kesehatan primer dan lanjutan di Karanganyar jika dibandingkan dengan jumlah penduduk masih belum proporsional, sehingga masih diperlukan optimalisasi pelayanan kesehatan di tingkat dasar dan rujukan yang sesuai dengan standar pelayanan kesehatan.
- g) Terkait dengan layanan kesehatan publik, permasalahan yang dihadapi adalah masih dominannya penerapan metode penyelesaian secara kuratif yang mengandalkan industri obat dan belum

## 7. Koperasi dan UMKM

Keberadaan Usaha Mikro Kecil Menengah (UMKM) dan Koperasi dapat dijadikan sarana sebagai katup pengaman sekaligus penggerak perekonomian daerah dalam rangka mendukung upaya penciptaan lapangan pekerjaan, penyerapan tenaga kerja, peningkatan pendapatan masyarakat, dan mempercepat pengurangan jumlah penduduk miskin. Berbagai permasalahan terkait dengan keberadaan koperasi dan UMKM adalah rendahnya kualitas SDM yang berdampak pada rendahnya sistem manajemen, rendahnya akses teknologi, rendahnya produksi, sempitnya pemasaran, kurangnya permodalan, dan kurangnya informasi serta daya saing yang rendah. Selain itu, permasalahan yang dihadapi adalah masih kurang kondusifnya iklim usaha, ketersediaan data UMKM secara riil, sedikitnya jumlah koperasi aktif dan sehat hanya sejumlah 30%, dari total seluruh koperasi yang berbadan hukum.

## 8. Pariwisata

Permasalahan wisata seringkali merupakan permasalahan yang saling kait mengkait, kunjungan sedikit karena kurang daya tarik, obyeknya tidak menarik, karena tidak ada dana untuk membangunnya, tidak ada dana karena tidak ada pengunjung. Dari hal ini permasalahan pariwisata berputar – putar dari 3 (tiga) hal tersebut yaitu :

- a) Kunjungan wisatawan di Karanganyar yang tidak berkembang atau meningkat dengan signifikan, bahkan mengalami penurunan. Penurunan jumlah wisatawan tersebut dikarenakan rendahnya daya saing obyek wisata daerah, dan belum optimalnya pengembangan potensi wisata berbasis wilayah.
- b) Permasalahan lainnya adalah belum mantapnya keterkaitan antar destinasi wisata, masih rendahnya kualitas pelaku wisata, dukungan infrastruktur, dan belum optimalnya kerjasama para pemangku kepentingan dalam mengembangkan wisata di Karanganyar.

## 9. Iklim Investasi

Permasalahan terkait dengan iklim investasi di Karanganyar di antaranya adalah kurang optimalnya pelayanan terpadu satu pintu

diproses oleh SKPD terkait. Permasalahan terkait pelayanan perizinan tersebut antara lain ditunjukkan dengan masih belum adanya kepastian waktu penyelesaian dan besaran biaya administrasi. Selain itu, kondisi dan ketersediaan infrastruktur yang belum sepenuhnya memadai meliputi jalan, pelabuhan, bandar udara dan sistem transportasi yang masih belum mendukung secara maksimal bagi dunia usaha. Sinergitas antara pemerintah, dunia usaha dan masyarakat dirasakan belum optimal.

#### 10. Pangan

Meskipun demikian secara umum Kabupaten Karanganyar belum mampu mewujudkan sebagai kabupaten yang berdaulat pangan, sehingga belum mampu untuk menentukan sepenuhnya kebijakan dan strategi produksi, distribusi dan konsumsi pangan yang sehat, dan sesuai sumberdaya dan budaya dengan metode yang ramah lingkungan, berkeadilan, dan berkelanjutan, dengan memberikan perhatian khususnya kepada mayoritas petani dan nelayan kecil penghasil pangan, pedagang kecil, dan rakyat miskin rawan pangan.

#### 11. Keadilan Gender

Kebijakan pengarusutamaan gender dalam pembangunan nasional telah tertuang dalam Intruksi Presiden RI Nomor 9 Tahun 2000 yang pada intinya mengintruksikan kepada seluruh Departemen dan Lembaga Non Departemen di tingkat pemerintahan pusat, provinsi maupun kabupaten/ kota untuk mengintegrasikan perspektif gender (aspirasi, pengalaman, masalah dan kebutuhan perempuan serta laki-laki) ke dalam proses perencanaan, pelaksanaan, pemantauan dan evaluasi kebijakan serta program pembangunan. Melalui perspektif gender sangat membantu birokrasi dalam menjalankan tata kerja dan tupoksinya. Permasalahan yang dihadapi dalam upaya meningkatkan keadilan gender adalah :

- a) masih lemahnya fungsi pengarusutamaan perspektif gender dalam sistem birokrasi dan semua pranatanya. Dalam tataran publik berbagai permasalahan terlihat dengan masih rendahnya kualitas

b) Permasalahan lain adalah peran dan posisi perempuan di bidang politik dan jabatan publik dalam rangka menuju kuota 30 % perempuan di legislatif masih rendah. Hal ini disebabkan oleh masih terbatasnya SDM perempuan yang memiliki ketertarikan dan berpartisipasi di politik serta kurangnya kepedulian masyarakat untuk memilih wakil perempuan di lembaga legislatif.

## 12. Seni Budaya

Seni dan budaya merupakan elemen penting yang sangat diperlukan dalam kehidupan, karenanya perlu dilindungi dan dilestarikan, khususnya budaya jawa yang terancam hilang atau luntur. Melalui seni diharapkan mampu meningkatkan dinamika kehidupan, sedangkan melalui budaya diharapkan mampu memperkuat jatidiri sehingga mampu menangkal pengaruh dari luar yang bersifat negatif. Permasalahan terkait dengan seni budaya adalah: kecenderungan semakin mudarnya nilai budaya sebagai karakter dalam pembentukan kepribadian. Selain itu masih rendahnya upaya untuk melakukan perlindungan situs, bangunan, benda dan karya seni yang bernilai sejarah tinggi.

## 13. Reformasi Birokrasi

Meskipun sudah dicanangkan sebagai sebuah gerakan nasional Reformasi birokrasi pelaksanaannya di daerah tidaklah sama hasilnya. Di Karanganyar telah dilakukan berbagai upaya reformasi birokrasi dengan mencoba memberikan pelayanan yang lebih dekat, lebih cepat dan tepat kepada masyarakat. Upaya yang menonjol adalah adanya Kantor Pelayanan Satu Atap yang menjadi Badan Pelayanan Perijinan Terpadu, dan berbagai fasilitas mobil layanan : Larasita, Paryati, Parsih, dll. Pada hakekatnya ditujukan untuk memperbaiki kinerja birokrasi agar lebih efektif dan efisien; menciptakan birokrasi yang profesional, netral, terbuka, demokratis, mandiri, serta memiliki integritas dan kompetensi dalam melaksanakan tugas dan tanggung jawabnya selaku abdi masyarakat dan abdi negara; mewujudkan pemerintahan yang bersih (clean government) yang bebas KKN, serta pentingnya membangun tata kelola pemerintahan yang baik dalam rangka

reformasi birokrasi adalah belum optimalnya penyelenggaraan pemerintahan daerah dalam mendukung perwujudan reformasi birokrasi. Secara lebih rinci permasalahan tersebut adalah struktur kelembagaan “maksimal/gemuk”, etos kerja yang tidak merata tidak semua pegawai mempunyai etos kerja tinggi, pengembangan karier aparatur, belum efektifnya manajemen SDM dalam peningkatan profesionalitas aparatur. Paradigma birokrasi yang belum dikembangkan secara optimal adalah transparansi dan akuntabilitas kinerja aparatur, masih terjadi inefisiensi pengelolaan keuangan daerah, masih lemahnya sistem pengawasan internal, serta pelayanan publik yang belum sepenuhnya mengakomodasi kepentingan dan perubahan dinamika masyarakat yang begitu cepat.

#### 14. Aset Daerah

Permasalahan yang banyak dialami oleh Pemerintah Daerah adalah masalah aset daerah, untuk melaksanakan tugas dan kewenangan Pemerintah Daerah perlu memiliki barang dan kekayaan sebagai aset daerah. Selanjutnya aset daerah tersebut perlu dikelola secara optimal dengan memperhatikan prinsip efektivitas, efisiensi, transparan dan mengedepankan akuntabilitas publik. Permasalahan yang dihadapi Karanganyar terkait dengan aset daerah sebagai upaya peningkatan pendapatan daerah, yaitu masih belum optimalnya pengelolaan aset daerah. Berbagai upaya untuk memanfaatkan aset daerah dengan baik, telah dilakukan, namun hasilnya belum memberikan kontribusi yang signifikan terhadap peningkatan pendapatan daerah. Masalah lain adalah aset daerah yang seringkali mengganggu pencapaian pertanggungjawaban pemerintah untuk mencapai Wajar Tanpa Pengecualian (WTP). Permasalahan aset bertambah lagi akibat adanya perubahan Kelurahan sebagai sebuah SKPD, perlu dilakukan usaha keras untuk mengelola dan memanfaatkan aset, sehingga menjadi sumberdaya pemeritnah daerah.

#### 15. Politik

Perkembangan pembangunan politik sudah dapat dikatakan ke arah lebih baik hal ini dapat dilihat dari pelaksanaan Pilkada baik Gubernur maupun Bupati yang berjalan lancar dan aman, serta peran

dirasakan masih rendah kesadaran masyarakat dalam berdemokrasi, sehingga peran serta masyarakat dalam Pemilu masih belum optimal.

#### 16. Kamtibmas

Keamanan dan ketertiban telah menjadi semangat masyarakat Karanganyar untuk menjaga dan mewujudkannya, melalui semboyan Karanganyar TENTERAM : Tenang Teduh Rapi dan Aman. Kondisi keamanan dan ketertiban masyarakat di Karanganyar cukup baik dan mapan, sehingga kondisinya sangat kondusif. Tidak banyak terjadi kerusuhan masal, pertikaian antar kelompok ataupun demonstrasi yang bersifat anarkis. memegang peranan penting dalam mendukung kelancaran dan keberhasilan pembangunan. Meskipun demikian, harus tetap waspada dengan kemungkinan munculnya radikalisme, dan kerusuhan masa karena kondisi masyarakat saat ini yang mudah terbawa emosi, terprovokasi karena masalah ekonomi, agama, rasa atau golongan. Terkait dengan upaya untuk mewujudkan keamanan dan ketertiban masyarakat, masih dijumpai permasalahan yaitu terbatasnya jumlah personil aparat keamanan dan ketertiban baik kepolisian dan TNI, Satpol PP, maupun Linmas. Disamping itu perlu juga terus ditingkatkan kesadaran masyarakat untuk menjaga keamanan dan ketertiban lingkungan karena ada kecenderungan para kriminal dalam melakukan kejahatan disertai kekerasan secara nekat pada siang hari. Dengan kondisi demikian masih diperlukan dukungan masyarakat dalam berperan aktif untuk mewujudkan kondusivitas daerah.

#### 17. Sumberdaya Alam dan Lingkungan Hidup

Permasalahan utama dalam pengelolaan sumberdaya alam dan lingkungan hidup di Karanganyar saat ini adalah masih tingginya luas lahan kritis, rusaknya *catchment area* yang disebabkan oleh terjadinya alih fungsi lahan dan degradasi hutan, meningkatnya frekuensi kejadian bencana seperti banjir, tanah longsor, kekeringan; berkurangnya Ruang Terbuka Hijau (RTH), dan meningkatnya pencemaran lingkungan.

#### 18. Penanggulangan Bencana

Karanganyar mempunyai wilayah yang tergolong rawan bencana seperti banjir, tanah longsor, gempa bumi, kekeringan, karenanya

Karanganyar terkait dengan penanggulangan bencana adalah masih sedikitnya jumlah dan belum optimalnya SDM dan relawan terlatih serta terbatasnya sarana prasarana penanggulangan bencana.

#### 19. Penanganan Penyandang Masalah Kesejahteraan Sosial (PMKS)

Penanganan Penyandang Masalah Kesejahteraan Sosial (PMKS) tidak terlepas dari kebijakan dari kementerian sosial maupun kebijakan daerah. PMKS di Kabupaten Karanganyar termasuk dalam: masyarakat cacat, panti asuhan, jompo, dsb. Ketersediaan sarana untuk PMKS ini di Kabupaten Karanganyar masih sangat terbatas. Dalam rangka mengatasi masalah kesejahteraan sosial maka penting keberadaan PSKS (Potensi Sumber Kesejahteraan Sosial).

## **BAB IV**

### **SASARAN DAN PRIORITAS PEMBANGUNAN DAERAH**

Berdasarkan Undang-Undang Nomor 25 Tahun 2004 tentang Perencanaan Pembangunan Sistem Perencanaan Pembangunan Nasional dan Undang-Undang Nomor 23 Tahun 2014 tentang Pemerintahan Daerah, Daerah wajib menyusun Rencana Kerja Pemerintah Daerah (RKPD) yang disusun melalui pendekatan proses secara teknokratik, partisipatif, politik, atas bawah dan bawah atas serta orientasi substansi secara Holistik, Tematik, Integratif dan Spasial (HTIS).

Mengingat RPJMD Kabupaten Karanganyar Tahun 2018 - 2023 belum tersusun karena baru akan melaksanakan Pilkada Tahun 2018 sehingga belum tersusun dokumen RPJMD yang mendasari penyusunan RKPD 2019, maka RKPD Tahun 2019 secara substansi disusun memperhatikan RPJMN Tahun 2014 - 2019, berpedoman RPJPD Provinsi Jawa Tengah dan RPJPD Kabupaten Karanganyar Tahun 2005 - 2025 Tahap ke III tahun kelima, dan memperhatikan dinamika lingkungan strategis yang berkembang, antara lain rencana tata ruang dan wilayah, prinsip *Sustainable Development Goals/SDGs* Tahun 2016-2030 dan Proyek Strategis Nasional dan Provinsi di Kabupaten Karanganyar.

#### **4.1. Arah Kebijakan dan Sasaran Pembangunan Nasional Tahun 2019**

Arah kebijakan pembangunan nasional merupakan pedoman untuk merumuskan prioritas dan sasaran pembangunan nasional serta rencana program dan kegiatan pembangunan daerah yang dilakukan melalui pendekatan politik, teknokratik, partisipatif, bottom up dan top down. Keberhasilan pembangunan nasional adalah keberhasilan dari pencapaian semua sasaran dan prioritas serta program dan kegiatan pembangunan daerah yang ditetapkan dalam RKPD



Tema pembangunan nasional Tahun 2019 yang dituangkan dalam Rencana Kerja Pemerintah (RKP) Tahun 2019 adalah “Pemerataan Pembangunan untuk Pertumbuhan Berkualitas”. Prioritas nasional tahun 2019 meliputi 5 (lima) prioritas yaitu :

- a. Pembangunan Manusia melalui Pengurangan Kemiskinan dan Peningkatan Pelayanan Dasar
  - 1) Percepatan Pengurangan Kemiskinan;
  - 2) Peningkatan Pelayanan Kesehatan dan Gizi Masyarakat;
  - 3) Pemerataan Layanan Pendidikan Berkualitas;
  - 4) Peningkatan Akses Masyarakat Terhadap Perumahan dan Permukiman Layak;
  - 5) Peningkatan Tata Kelola Layanan Dasar
- b. Pengurangan Kesenjangan antar wilayah melalui Penguatan Konektivitas dan Kemaritiman
  - 1) Peningkatan Konektivitas dan TIK;
  - 2) Percepatan Pembangunan Papua dan Papua Barat;
  - 3) Percepatan Pembangunan Daerah Tertinggal dan Desa;
  - 4) Penanggulangan Bencana;
  - 5) Peningkatan Sistem Logistik.
- c. Peningkatan Nilai Tambah Ekonomi melalui Pertanian, Industri, serta Pariwisata dan Jasa Produktif Lainnya
  - 1) Peningkatan Ekspor dan Nilai Tambah Produk Pertanian;
  - 2) Percepatan Peningkatan Ekspor dan Nilai Tambah Industri Pengolahan;
  - 3) Peningkatan Nilai Tambah Pariwisata dan Jasa Produktif Lainnya;
  - 4) Percepatan Peningkatan Keahlian Tenaga Kerja;
  - 5) Pengembangan Iptek dan Inovasi untuk Meningkatkan Produktivitas.
- d. Pemantapan Ketahanan Energi, Pangan, dan Sumber Daya Air
  - 1) Peningkatan Produksi dan Pemenuhan Kebutuhan Energi;

- 4) Peningkatan Daya Dukung SDA dan Daya Tampung Lingkungan.
- e. Stabilitas Keamanan Nasional dan Kesuksesan Pemilu
  - 1) Kamtibmas dan Keamanan Siber;
  - 2) Kesuksesan Pemilu;
  - 3) Pertahanan Wilayah Nasional;
  - 4) Kepastian Hukum dan Reformasi Birokrasi;
  - 5) Efektivitas Diplomasi.

Sesuai dengan Tema RKP Tahun 2019 (RPJMN 2015-2019): “Pemerataan Pembangunan untuk Pertumbuhan Berkualitas” maka sasaran dan target yang harus dicapai pada akhir tahun 2019, antara lain:

- 1) Pertumbuhan ekonomi nasional berkisar 5,4-5,8 persen  
Inflasi secara nasional berkisar antara 2,5 – 4,5 persen.
- 2) Sasaran tingkat kemiskinan pada kisaran 8,5-9,5 persen;  
IPM menjadi 71,98; gini rasio pada kisaran 0,38-0,39; dan tingkat pengangguran terbuka 4,8-5,2 persen.
- 3) Sasaran pemerataan pembangunan antar wilayah: kontribusi wilayah terhadap pembangunan nasional; Sumatera 21,87 persen, Jawa 58,15 persen, Kalimantan 8,09 persen, Sulawesi 6,15 persen, Bali-Nusa Tenggara 3,22 persen, Maluku 0,52 persen Papua 2,01 persen.

#### **4.2. Arah Kebijakan dan Sasaran Pembangunan Provinsi Jawa Tengah Tahun 2019**

Provinsi Jawa Tengah Tahun 2018 akan melaksanakan Pemilihan Kepala Daerah periode Tahun 2018-2023 dengan penetapan RPJMD Tahun 2018- 2023 paling lambat 6 bulan setelah pelantikan, maka untuk menjaga kesinambungan penyelenggaraan pemerintahan dan pembangunan Daerah, penyusunan RKPD Tahun 2019 memperhatikan RPJMN 2015-2019 serta arah kebijakan dan isu strategis RKP 2019.

masyarakat Jawa Tengah yang berlandaskan pada keunggulan sumber daya manusia yang berkualitas, pelayanan dasar yang makin luas, infrastruktur wilayah yang makin berkualitas dan kondusivitas wilayah yang makin mantap serta kemampuan IPTEK yang makin meningkat". Selain itu juga memperhatikan capaian dan kendala dalam pelaksanaan RPJMD Tahun 2013-2018, dinamika lingkungan strategis yang berkembang saat ini dan tantangan yang akan datang; hasil review rencana tata ruang dan wilayah; prinsip Sustainable Development Goals/SDGs Tahun 2016-2030; dan tindak lanjut Proyek Strategis Nasional di Jawa Tengah.

Mendasarkan RPJPD Tahun 2005-2025 dan isu strategis pembangunan, maka pembangunan Jawa Tengah Tahun 2019 diprioritaskan untuk “Peningkatan Daya Saing Daerah Melalui Pemerataan Pembangunan Dan Pemanfaatan Iptek”, dengan prioritas :

- a. Penanggulangan kemiskinan, fokus pada :
  - 1) Penyediaan *basic life access* untuk penduduk miskin perkotaan dan perdesaan;
  - 2) Penguatan sustainable *livelihood*;
  - 3) Perkuatan basis data, basis spasial, berbasis komunitas dan pendampingan yang kontinyu, serta pelibatan swasta dan pihak lainnya.
- b. Penguatan daya saing ekonomi daerah, fokus pada :
  - 1) Meningkatkan produktivitas pertanian dan perkebunan;
  - 2) Meningkatkan produksi dan kualitas hasil perikanan;
  - 3) Optimalisasi pofensi sumber daya hutan;
  - 4) Meningkatkan produksi dan produktivitas industri kecil, mikro, dan menengah;
  - 5) Mendorong pariwisata berbasis masyarakat;
  - 6) Perbaiki iklim investasi yang semakin kondusif.
- c. Kualitas Hidup dan Daya Saing SDM, fokus pada : :

- 2) Meningkatkan upaya promotif dan preventif lebih diprioritaskan, disamping tetap memperbaiki upaya kuratif dan rehabilitatif;
  - 3) Mempersiapkan tenaga kerja yang memiliki kompetensi, kualifikasi, dan berdaya saing tinggi.
- d. Pengelolaan Sumberdaya Alam Lingkungan Hidup dan Penanggulangan Bencana, fokus pada :
- 1) Meningkatkan pengelolaan sumber daya alam dan lingkungan hidup;
  - 2) Meningkatkan penanggulangan bencana berbasis penguasaan risiko bencana.
- e. Ketahanan Pangan dan Energi, fokus pada :
- 3) Mewujudkan ketahanan pangan masyarakat dan daya saing pangan;
  - 4) Mewujudkan pemerataan akses energi dan listrik.
- f. Kesenjangan Wilayah, fokus pada:
- 1) Penguatan infrastruktur konektivitas;
  - 2) Pemerataan prasarana sarana dasar dan ekonomi;
  - 3) Menciptakan pusat-pusat pertumbuhan baru di wilayah selatan, barat dan timur;
  - 4) Mengoptimalkan potensi kelautan.
- g. Tata Kelola Pemerintahan, fokus pada :
- 1) Peningkatan pelayanan publik dengan membangun pemerintah yang melayani;
  - 2) Perwujudan pemerintahan yang bersih dan akuntabel;
  - 3) Perwujudan kelembagaan birokrasi yang profesional;
  - 4) Peningkatan kualitas kehidupan demokrasi.

Skenario sasaran makro pembangunan Jawa Tengah Tahun 2019 yaitu :

- a. Pertumbuhan Ekonomi diharapkan mencapai angka 5,4% dengan rentang nilai antara **5,2 - 5,6%**. Kebijakan ekonomi di Jawa Tengah difokuskan pada upaya menjaga pertumbuhan ekonomi tetap tinggi dan dapat memberikan

**12,01%**. Akan diupayakan melalui sinergitas dan keberantaraan program antara Pemerintah Pusat, Provinsi, Kabupaten/Kota, Dunia Usaha, Perguruan Tinggi dan masyarakat dengan prioritas dan fokus penanganan pada wilayah kabupaten dan desa dengan tingkat kemiskinan tinggi atau masyarakat dengan tingkat kesejahteraan rendah dengan didukung Basis Data Terpadu dan Data Sektoral yang komprehensif.

- c. Tingkat Pengangguran Terbuka diharapkan turun menjadi sebesar **4,52%**. Dengan tantangan yang perlu diperhatikan adalah bonus demografi yang harus diimbangi dengan kualitas SDM utamanya usia produktif dan belum optimalnya serapan tenaga kerja.
- d. Indeks Pembangunan Manusia diharapkan mencapai sebesar **71,60**. Diupayakan melalui peningkatan kualitas kesehatan, pendidikan dan pendapatan masyarakat.

Kontribusi dari masing-masing Kabupaten/Kota sebagai berikut :

**Tabel 4.1.** Sasaran makro pembangunan Jawa Tengah Tahun 2019

No	Kab/Kota	Pertumbuhan Ekonomi (%)	Kemiskinan (%)	TPT (%)
1	Kab. Cilacap	4,17	13,03	8,1
2	Kab. Banyumas	6,21	15,94	8,6
3	Kab. Purbalingga	5,77	17,81	3,1
4	Kab. Banjarnegara	5,54	16,84	2,5
5	Kab. Kebumen	5,75	18,77	1,6
6	Kab. Purwareja	5,74	12,74	3,1
7	Kab. Wonosobo	5,47	19,82	9,1
8	Kab. Magelang	6,28	12,03	6,2
9	Kab. Boyalali	5,94	11,30	2,8
10	Kab. Klaten	5,89	13,54	1,2
11	Kab. Sukoharjo	5,48	8,55	6
12	Kab. Wonogiri	3,68	12,24	5,7
<b>13</b>	<b>Kab. Karanganyar</b>	<b>5,31-5,69</b>	<b>11,55-12,28</b>	<b>1,6</b>
14	Kab. Sragen	6,15	13,44	1,9
15	Kab. Grobogan	4,29	12,44	4,3
16	Kab. Blora	4,52	12,50	6,1

No	Kab/Kota	Pertumbuhan Ekonomi (%)	Kemiskinan (%)	TPT (%)
21	Kab. Demak	5,49	13,03	9,4
22	Kab. Semarang	5,87	7,49	5,4
23	Kab. Temanggung	5,69	11,22	2,1
24	Kab. Kendal	6,17	10,68	4,6
25	Kab. Batang	5,72	10,54	3,4
26	Kab. Pekalongan	5,76	12,39	1,8
27	Kab. Pemalang	5,11	17,34	8,1
28	Kab. Tegal	5,99	9,83	5,6
29	Kab. Brebes	6,25	19,21	1,9
30	Kab. Magelang	5,71	8,55	4,7
31	Kota Surakarta	6,02	10,56	3,9
32	Kota Salatiga	6,18	5,12	3,7
33	Kota Semarang	5,93	4,83	5,8
34	Kota Pekalongan	5,59	7,70	3,7
35	Kota Tegal	5,82	7,89	7,2
	<b>JAWA TENGAH</b>	<b>5,25-5,46</b>	<b>12,01</b>	<b>4,52</b>

Sumber : SE Gubernur No. 050/019604, 2017

#### 4.3. Arah Kebijakan dan Sasaran Pembangunan Kabupaten Karanganyar Tahun 2019

Kabupaten Karanganyar akan melaksanakan Pemilihan Kepala Daerah pada Tahun 2018 dengan penetapan RPJMD Tahun 2018 - 2023 paling lambat 6 bulan setelah pelantikan, maka untuk menjaga kesinambungan penyelenggaraan pemerintahan dan pembangunan daerah, penyusunan RKPD Tahun 2019 dengan memperhatikan RPJMN 2015-2019 serta arah kebijakan dan isu strategi RKP 2019. RKPD Kabupaten Karanganyar Tahun 2019 juga memuat arah kebijakan dan sasaran pokok RPJPD Kabupaten Karanganyar Tahun 2005 - 2025 periode Tahap ke III yang diarahkan pada "Pencapaian sumberdaya manusia yang berkualitas dan sosial budaya, ekonomi masyarakat yang mandiri berlandaskan keunggulan potensi lokal, dengan pelayanan dasar yang berkualitas, infrastruktur wilayah yang mantap serta penggunaan IPTEK yang makin maju". Keberhasilan pembangunan membutuhkan sinergitas utamanya dari Pemerintah Pusat, Pemerintah Provinsi,

menjaga kesinambungan penyelenggaraan pemerintahan dan pembangunan daerah kabupaten, maka penyusunan RKPD Tahun 2019 berpedoman pada arah kebijakan dan sasaran pokok RPJPD kabupaten dan mengacu pada arah kebijakan pembangunan provinsi untuk keselarasan program dan kegiatan pembangunan daerah kabupaten/kota dengan pembangunan daerah provinsi serta memperhatikan capaian dan kendala pelaksanaan RPJMD periode sebelumnya.

Prioritas pembangunan Karanganyar Tahun 2019 adalah:

- a. Peningkatan Kualitas Sumber Daya Manusia yang Unggul dalam Mendukung Keberadaan Masyarakat Karanganyar yang Beriman dan Bertaqwa terhadap Tuhan Yang Maha Esa, Cerdas, Sehat, dan Bermartabat, melalui :
  - 1) Pemerataan pendidikan yang bermutu;
  - 2) Peningkatan derajat kesehatan dalam rangka memantapkan penataan kembali pelaksanaan pembangunan daerah di segala bidang;
  - 3) Penguatan aktualisasi nilai-nilai kearifan lokal;
  - 4) Penguatan kepedulian terhadap nilai kepejuangan;
  - 5) Penguatan kualitas SDM dan kelembagaan.
- b. Pembangunan Perekonomian Daerah yang Maju dan Berkembang dengan Bertumpu pada Potensi Industri, Pertanian dan Pariwisata dengan Tetap Mengedepankan Keberpihakan pada Usaha Mikro, Kecil dan Menengah (UMKM) serta Koperasi, melalui :
  - 1) Penguatan daya saing perekonomian daerah;
  - 2) Penguatan struktur perekonomian dan koperasi yang berbasis pada pemanfaatan IPTEK dan produk unggulan daerah;
  - 3) Peningkatan kelembagaan ekonomi, kualitas produk dan sarana prasarana pendukung pertanian;
  - 4) Penguatan pengelolaan aset-aset daerah;
  - 5) Penguatan pembangunan pertanian tanaman pangan dan hortikultura, perkebunan, perikanan, peternakan dan

- 8) Penguatan peran UMKM;
  - 9) Penguatan investasi;
  - 10) Penguatan iklim usaha.
- c. Pembangunan Otonomi Daerah Berdasarkan Tata Pemerintahan yang Baik, Demokratis dan Bertanggung Jawab serta Profesional Aparatur, Bebas dari Korupsi, Kolusi dan Nepotisme (KKN), melalui:
- 1) Penguatan tata pemerintahan yang baik, demokratis dan bertanggungjawab;
  - 2) Penguatan penyelenggaraan pemerintahan yang efektif dan efisien;
  - 3) Penguatan profesionalisme aparatur negara;
  - 4) Penguatan kualitas pelayanan publik;
  - 5) Penguatan sistem demokrasi, politik dan penegakan hukum;
  - 6) Penguatan kualitas perencanaan dan optimalisasi sumber daya pembangunan;
  - 7) Penguatan kelembagaan pengelolaan keuangan daerah;
  - 8) Penguatan hubungan kerja sama saling menguntungkan;
  - 9) Penguatan kapasitas dan kompetensi lembaga perwakilan rakyat daerah.
- d. Pembangunan Prasarana dan Sarana yang Menunjang Pengembangan Wilayah, Penyediaan Pelayanan Dasar dan Pertumbuhan Ekonomi Daerah, melalui :
- 1) Penguatan sarana dan prasarana umum;
  - 2) Penguatan pembangunan hunian baru;
  - 3) Penguatan kelembagaan dan peningkatan kualitas pengelola prasarana dan sarana sumberdaya air dan irigasi;
  - 4) Pengembangan sistem pelayanan administrasi pertanahan berbasis desa, serta peningkatan kualitas manajemen pertanahan;
  - 5) Penguatan kualitas penataan ruang;
  - 6) Penguatan sistem dan sarana prasarana telekomunikasi;



Damai dengan Kepastian Hukum, dan Penegakan HAM serta Kesetaraan Gender, melalui :

- 1) Penguatan pemberdayaan dan ketahanan keluarga;
  - 2) Penguatan sistem dan kelembagaan penanganan penyandang masalah Kesejahteraan sosial (PMKS) dan Penanganan penduduk usia lanjut;
  - 3) Penguatan aktualisasi nilai-nilai kearifan lokal;
  - 4) Penguatan sinkronisasi, harmonisasi produk-produk hukum pusat dan daerah serta peningkatan kesadaran dan aparat penegak hukum;
  - 5) Penguatan kesadaran masyarakat dan aparat untuk memahami prinsip-prinsip dasar hukum dan kepastian hukum;
  - 6) Penguatan kelembagaan, pengarusutamaan gender dan anak;
  - 7) Penguatan derajat kesehatan dan kualitas kesehatan reproduksi.
- f. Peningkatan Pengelolaan Sumber Daya Alam dan Lingkungan Hidup yang Lestari dan Kompetitif, melalui :
- 1) Penguatan penegakan hukum lingkungan hidup;
  - 2) Pelestarian sumber daya alam dan lingkungan hidup;
  - 3) Penguatan dan identifikasi kekayaan keanekaragaman hayati;
  - 4) Penguatan manajemen pengendalian pencemaran dan kerusakan lingkungan;
  - 5) Penguatan mitigasi bencana alam;
  - 6) Penguatan kesadaran masyarakat akan kebersihan dan fungsi pertamanan.

#### **4.4. Pokok-pokok Pikiran DPRD**

Dalam Musrenbang Rencana Kerja Pemerintah Daerah Kabupaten Karanganyar Tahun Anggaran 2019, DPRD menyampaikan beberapa hal yang perlu mendapat perhatian dari lembaga eksekutif, yaitu :

dan perdagangan. Perbanyak juga peningkatan status jalan antar desa menjadi jalan kabupaten dan perhatian infrastruktur di kawasan wisata untuk keselamatan wisatawan dan masyarakat. Yang paling penting adalah, diimbangi dengan upaya pemeliharaan secara rutin serta berkala, apalagi terhadap kerusakan infrastruktur akibat bencana alam, sehingga masyarakat aman dan nyaman dalam beraktifitas.

- b. Peningkatan kualitas pelayanan instansi pemerintah kepada masyarakat yang cepat, tepat dan murah, baik di kecamatan maupun kelurahan/desa dengan berbasis kinerja, terutama yang berhubungan dengan pelayanan publik sehingga perlu peningkatan mutu atau kompetensi pegawai/perangkat desa.
- c. Peningkatan kapasitas SDM Aparatur Sipil Negara dan evaluasi kinerja baik PNS maupun Non PNS di Sekretariat Daerah dan Organisasi Perangkat Daerah dalam mendukung Bupati/Kepala Daerah menjalankan tugas pemerintah untuk memberikan pelayanan prima kepada masyarakat, serta kapasitas SDM Aparatur Sipil Negara dan evaluasi kinerja baik PNS maupun Non PNS di Sekretariat DPRD sebagai pilar penyangga peran dan fungsi DPRD dalam melaksanakan tugas di pemerintahan. Tingkatkan pula infrastruktur pendidikan, penataan tenaga pendidik dan tenaga kependidikan.
- d. Pengembangan Sistem jaminan Kesehatan, yaitu dengan memadukan Jaminan Kesehatan Nasional dengan Jaminan Kesehatan Daerah Kabupaten dan Jamkesmas (Provinsi) dengan dukungan data yang valid *by name by address* dan dana/anggaran yang cukup. Seluruh penduduk Karanganyar harus sudah menjadi peserta JKN/BPJS.
- e. Revitalisasi Pertanian dan menjadikan Pertanian sebagai Lokomotif Pembangunan, peningkatan SDM Petani menjadi petani profesional menuju Kemandirian Pangan dan Kesejahteraan Petani.
- f. Pengembangan potensi daerah, pada sektor industri, perdagangan serta pariwisata dalam rangka kedaulatan pangan dan energi.

sehingga seluruh lapisan masyarakat segera memperoleh kepastian kepemilikan atas tanahnya sendiri. Jangan lupa pula agar semua lahan-lahan / tanah bangunan milik pemerintah daerah, harus segera diselesaikan bukti kepemilikan aset daerah dengan bukti sertifikat.

- h. Pemerintah Kabupaten melalui Organisasi Perangkat Daerah/dinas terkait untuk melakukan verifikasi perusahaan peserta lelang proyek. Perusahaan peserta lelang harus diverifikasi, bukan hanya perusahaannya melainkan juga pemilik atau pemegang sahamnya, hal ini untuk mencegah adanya pemilik atau pemegang perusahaan yang pernah terkena *black list* membentuk perusahaan lain agar bisa ikut lelang. Tindakan tegas perusahaan yang curang atau mempunyai kisah jelek dalam merampungkan paket pekerjaan lelang dari pemerintah sehingga dapat memaksimalkan hasil kualitas proyek dan kasus proyek mangkrak bisa ditekan bahkan dihilangkan.
- i. Penerapan pembayaran pajak menggunakan *e-billing system* yang sangat meringankan para wajib pajak sehingga warga dalam membayar pajak dapat lebih cepat dan murah, tidak perlu mengantri lama-lama di kantor pajak, usahakan pengaksesan yang fleksibel 24 jam dan bisa dilakukan dimana dan kapan saja selama terhubung dengan internet, dan tidak dikenakan biaya apapun, begitu juga dengan menggunakan *e-Billing System*, dapat meringankan warga dalam melakukan transaksi pembayaran pajak melalui Internet Banking atau ATM, sehingga transaksi pembayaran pajak hanya dalam hitungan menit dan tidak perlu lagi mengantri lama di loket.
- j. Pengurusan semua perijinan secara *online*, mengikuti perkembangan teknologi dan keinginan masyarakat yang serba cepat, transparan dan biaya murah.
- k. Percepat pengembangan wilayah Karanganyar sebagai daerah tujuan wisata, untuk Colomadu dan Gondangrejo upayakan bisa bersaing keindahannya dengan Kota Solo dan Solo Baru. Adanya konsep wisata heritage melalui revitalisasi PG Colomadu untuk

Adisumarmo. Optimalkan pengembangan daya tarik wisata berbasis budaya dengan model komunikasi dan pemberdayaan masyarakat.

- l. Buatlah program untuk memfasilitasi kreatifitas kegiatan masyarakat dan pelestarian nilai-nilai luhur budaya jawa, adat dan tradisi, kehidupan seni, bahasa dan sastra, yang masih lekat dan tumbuh dalam kehidupan masyarakat untuk semua usia dari muda-mudi sampai usia lanjut, melalui pembentukan pusat-pusat kegiatan ekonomi kreatif, dan seni kebudayaan berbasis kampung/desa.
- m. Gedung DPRD Kabupaten Karanganyar memerlukan banyak ruang publik untuk masyarakat, sehingga perlu dicarikan alternatif untuk Kantor Kesbangpol Kabupaten Karanganyar yang lebih representatif.
- n. Program pengurangan angka kemiskinan agar ditemukan cara yang paling efektif dan efisien dalam pengurangan angka kemiskinan berbasis masyarakat. Menggiatkan dan menumbuhkan kembali nilai-nilai budaya bangsa (gotong royong, kesetiakawanan sosial) sebagai perekat sosial melalui berbagai media budaya. Konsep penanganan kaum difabel agar lebih transparan dan terarah.
- o. Penambahan fasilitas, sarana penunjang, dan koleksi buku untuk perpustakaan daerah sebagai sarana peningkatan mutu pendidikan dan pencerahan masyarakat, sehingga keberadaan perpustakaan di Kabupaten dapat menimbulkan minat dan budaya baca serta dirasakan manfaatnya oleh masyarakat.
- p. Penambahan anggaran terhadap penanganan bencana melalui BPBD dan OPD/Dinas terkait, mengingat kondisi wilayah Kabupaten Karanganyar yang rawan bencana alam.

#### **4.5. Sasaran makro pembangunan Karanganyar Tahun 2019**

Beberapa sasaran makro pembangunan Kabupaten Karanganyar yang direncanakan akan dicapai di Tahun 2019 adalah :

- a. Pertumbuhan ekonomi yang tinggi** di perkirakan mencapai

pertanian, peternakan dan perikanan; Pengembangan dan revitalisasi pasar kabupaten dan desa; Pengembangan kawasan industri yang didukung realisasi investasi yang menyerap tenaga kerja; Pengembangan destinasi pariwisata potensial yang didukung dengan fasilitasi jaringan pemasaran produk unggulan daerah melalui kerjasama antar kab/kota, di Indonesia. Di samping itu juga mendorong ekspor produk unggulan daerah yang berdaya saing, penumbuhan sektor ekonomi riil dan menjaga tingkat pendapatan masyarakat.

- b. Kemiskinan diharapkan dapat menurun**, direncanakan menjadi berkisar antara **11,55-12,28 (%)**. Akan diupayakan melalui sinergitas antara program pemerintah Pusat, Provinsi, Kabupaten, Dunia Usaha, Perguruan Tinggi dan masyarakat dengan prioritas dan fokus penanganan pada wilayah kabupaten dan desa dengan tingkat kemiskinan tinggi atau masyarakat dengan tingkat kesejahteraan rendah dengan didukung Basis Data Terpadu dan Data Sektoral yang komprehensif.
- c. Tingkat Pengangguran Terbuka berkurang**, diperkirakan berkisar **2,00-3,10**. Tantangan yang perlu diperhatikan adalah bonus demografi yang harus diimbangi dengan kualitas SDM utamanya pada usia produktif dan belum optimalnya serapan tenaga kerja.
- d. Indeks Pembangunan Manusia meningkat berkisar 75,95 - 76,47** dengan upaya peningkatan kualitas kesehatan, pendidikan dan pendapatan masyarakat.

Dalam rangka mencapai sasaran tersebut perlu diwujudkan satu kesatuan wilayah, sektor dan sistem pembangunan di Karanganyar serta sebagai upaya pemerataan pembangunan, dalam perencanaan pembangunan daerah memperhatikan hal-hal berikut :

- a. Sinergi program/kegiatan, sasaran dan lokus dalam upaya pengurangan kemiskinan mendasarkan basis data terpadu utamanya di daerah kumuh perkotaan.
- b. Pembangunan kewilayahan berpedoman pada potensi dan

- Karangpandan, Ngargoyoso, dan Tawangmangu;
- 3) Kawasan Industri Gondangrejo dan Kebakkramat;
  - 4) Pengembangan industri kerajinan berbasis potensi lokal;
  - 5) Pengembangan kawasan strategis peruntukan wisata dan sosial budaya;
  - 6) Pengembangan kawasan strategis dari sudut kepentingan fungsi dan daya dukung lingkungan hidup;
- c. Pengembangan infrastruktur diarahkan guna percepatan pertumbuhan ekonomi dan pengurangan disparitas wilayah.
  - d. Keterpaduan dan dukungan penanganan terhadap proyek strategis nasional dan provinsi di Karanganyar.
  - e. Bantuan Keuangan Kabupaten kepada Pemerintah Desa diprioritaskan pada :
    - 1) Kegiatan yang langsung bermanfaat bagi masyarakat/desa, rehabilitasi dan rekonstruksi pasca bencana alam, dapat mendorong perekonomian dan mempercepat pencapaian program strategis kabupaten serta mempertimbangkan waktu pelaksanaan kegiatan selesai pada tahun berkenaan.
    - 2) Lokasi kegiatan diutamakan pada kawasan perbatasan lintas kecamatan, kawasan perbatasan lintas desa/kelurahan, kawasan rawan bencana alam, kawasan pasca bencana alam, kawasan pariwisata, kawasan kumuh, kawasan padat perkotaan, kawasan pertanian, kawasan peternakan dan kawasan perkebunan.
  - f. Peningkatan ruas jalan perbatasan, ruas jalan yang mempunyai akses langsung atau merupakan jalur alternatif jalan kabupaten/provinsi, peningkatan aksesibilitas daerah terisolir dan kemiskinan tinggi, ruas jalan pendukung sektor pariwisata, industri dan pertanian.
  - g. Pemenuhan peningkatan kualitas, kapasitas dan jangkauan pelayanan kesehatan berupa pembangunan/rehabilitasi puskesmas, rumah sakit dan sarpras kesehatan lainnya.
  - h. Peningkatan daya tarik obyek pariwisata unggulan dan pembangunan sarana prasarana ekonomi kerakyatan berupa

**Tabel 4.2.** Keterkaitan (Sinkronisasi) Tema Pembangunan Pusat, Provinsi dan Kabupaten Tahun 2019.

NASIONAL	PROVINSI	KABUPATEN
Pemerataan Pembangunan untuk Pertumbuhan Berkualitas	Peningkatan Daya Saing Daerah Melalui Pemerataan Pembangunan Dan Pemanfaatan Iptek	Pencapaian sumberdaya manusia yang berkualitas dan sosial budaya, ekonomi masyarakat yang mandiri berlandaskan keunggulan potensi lokal, dengan pelayanan dasar yang berkualitas, infrastruktur wilayah yang mantap serta penggunaan IPTEK yang makin maju
<ul style="list-style-type: none"> <li>• Pemerataan Pembangunan</li> </ul>	<ul style="list-style-type: none"> <li>• Pemerataan Pembangunan</li> </ul>	<ul style="list-style-type: none"> <li>• sosial budaya, ekonomi masyarakat yang mandiri berlandaskan keunggulan potensi lokal</li> </ul>
<ul style="list-style-type: none"> <li>• Pertumbuhan Berkualitas</li> </ul>	<ul style="list-style-type: none"> <li>• Peningkatan Daya Saing Daerah;</li> <li>• Pemanfaatan Iptek</li> </ul>	<ul style="list-style-type: none"> <li>• sumberdaya manusia yang berkualitas;</li> <li>• pelayanan dasar yang berkualitas;</li> <li>• infrastruktur wilayah yang mantap;</li> <li>• penggunaan IPTEK yang makin maju.</li> </ul>

Sumber : Baperlitbang, 2018 diolah

**Tabel 4.3.** Sinergitas Prioritas Nasional, Provinsi dan Kabupaten Tahun 2019.

PRIORITAS NASIONAL 1	PRIORITAS PROVINSI 2	PRIORITAS KABUPATEN 3
<p><b>1. Pembangunan Manusia melalui Pengurangan Kemiskinan dan Peningkatan Pelayanan Dasar :</b></p> <ul style="list-style-type: none"> <li>a. Percepatan Pengurangan Kemiskinan;</li> <li>b. Peningkatan Pelayanan Kesehatan dan Gizi Masyarakat;</li> <li>c. Pemerataan Layanan Pendidikan Berkualitas;</li> <li>d. Peningkatan Akses Masyarakat Terhadap Perumahan dan Permukiman Layak;</li> <li>e. Peningkatan Tata Kelola Layanan Dasar</li> </ul>	<p><b>1. Penanggulangan kemiskinan</b></p> <ul style="list-style-type: none"> <li>a. Penyediaan basic life access untuk penduduk miskin perkotaan dan perdesaan;</li> <li>b. Penguatan sustainable livelihood;</li> <li>c. Perkuatan basis data, basis spasial, berbasis komunitas dan pendampingan yang kontinyu, serta pelibatan swasta dan pihak lainnya</li> </ul> <p><b>2. Kualitas Hidup dan Daya Saing SDM:</b></p> <ul style="list-style-type: none"> <li>a. Meningkatkan produktivitas pertanian dan perkebunan;</li> <li>b. Meningkatkan produksi dan kualitas hasil perikanan;</li> <li>c. Optimalisasi pofensi sumber daya hutan;</li> <li>d. Meningkatkan produksi dan produktivitas industri kecil, mikro, dan menengah;</li> <li>e. Mendorong pariwisata berbasis masyarakat;</li> <li>f. Perbaikan iklim investasi yang semakin kondusif.</li> </ul>	<p><b>1. Peningkatan Kualitas Sumber Daya Manusia yang Unggul dalam Mendukung Keberadaan Masyarakat Karanganyar yang Beriman dan Bertaqwa terhadap Tuhan Yang Maha Esa, Cerdas, Sehat, dan Bermartabat:</b></p> <ul style="list-style-type: none"> <li>a. Pemerataan pendidikan yang bermutu;</li> <li>b. Peningkatan derajat kesehatan dalam rangka memantap kan penataan kembali pelaksanaan pembangunan daerah di segala bidang;</li> <li>c. Penguatan aktualisasi nilai-nilai kearifan lokal;</li> <li>d. Penguatan kepedulian terhadap nilai kepejuangan;</li> <li>e. Penguatan kualitas SDM dan kelembagaan.</li> </ul>
<p><b>2. Pengurangan Kesenjangan antar wilayah melalui Penguatan Konektivitas dan Kemaritiman :</b></p> <ul style="list-style-type: none"> <li>a. Peningkatan Konektivitas dan TIK;</li> <li>b. Percepatan Pembangunan Papua dan Papua Barat;</li> <li>c. Percepatan Pembangunan Daerah Tertinggal dan Desa;</li> <li>d. Penanggulangan Bencana;</li> <li>e. Peningkatan Sistem Logistik</li> </ul>	<p><b>6. Kesenjangan Wilayah :</b></p> <ul style="list-style-type: none"> <li>a. Penguatan infrastruktur konektivitas;</li> <li>b. Pemerataan prasarana sarana dasar dan ekonomi;</li> <li>c. Menciptakan usat-pusat pertumbuhan baru di wilayah selatan, barat dan timur;</li> <li>d. Mengoptimalkan potensi kelautan</li> </ul>	<p><b>4. Pembangunan Prasarana dan Sarana yang Menunjang Pengembangan Wilayah, Penyediaan Pelayanan Dasar dan Pertumbuhan Ekonomi Daerah:</b></p> <ul style="list-style-type: none"> <li>a. Penguatan sarana dan prasarana umum;</li> <li>b. Penguatan pembangunan hunian baru;</li> <li>c. Penguatan kelembagaan dan peningkatan kualitas pengelola prasarana dan sarana sumberdaya air dan irigasi;</li> <li>d. Pengembangan sistem pelayanan administrasi pertanahan berbasis desa, serta peningkatan kualitas manajemen pertanahan;</li> <li>e. Penguatan kualitas penataan ruang;</li> <li>f. Penguatan sistem dan sarana prasarana telekomunikasi;</li> <li>g. Penguatan ratio elektrifikasi;</li> <li>h. Penguatan pembangunan sesuai dengan program peman faatan ruang wilayah dan kawasan strategis.</li> </ul>



<b>PRIORITAS NASIONAL</b>	<b>PRIORITAS PROVINSI</b>	<b>PRIORITAS KABUPATEN</b>
<b>1</b>	<b>2</b>	<b>3</b>
<p><b>3. Peningkatan Nilai Tambah Ekonomi melalui Pertanian, Industri, serta Pariwisata dan Jasa Produktif Lainnya :</b></p> <p>a. Peningkatan Ekspor dan Nilai Tambah Produk Pertanian;</p> <p>b. Percepatan Peningkatan Ekspor dan Nilai Tambah Industri Pengolahan;</p> <p>c. Peningkatan Nilai Tambah Pariwisata dan Jasa Produktif Lainnya;</p> <p>d. Percepatan Peningkatan Keahlian Tenaga Kerja;</p> <p>e. Pengembangan Iptek dan Inovasi untuk Meningkatkan Produktivitas</p>	<p><b>3. Penguatan daya saing ekonomi daerah;</b></p> <p>a. Perbaiki kualitas dan akses penyelenggaraan pendidikan;</p> <p>b. Meningkatkan upaya promotif dan preventif lebih diprioritaskan, disamping tetap memperbaiki upaya kuratif dan rehabilitatif;</p> <p>c. Mempersiapkan tenaga kerja yang memiliki kompetensi, kualifikasi, dan berdaya saing tinggi.</p>	<p><b>2. Pembangunan Perekonomian Daerah yang Maju dan Berkembang dengan Bertumpu pada Potensi Industri, Pertanian dan Pariwisata dengan Tetap Mengedepankan Keberpihakan pada Usaha Mikro, Kecil dan Menengah (UMKM) serta Koperasi:</b></p> <p>a. Penguatan daya saing perekonomian daerah;</p> <p>b. Penguatan struktur perekonomian dan koperasi yang berbasis pada pemanfaatan IPTEK dan produk unggulan daerah;</p> <p>c. Peningkatan kelembagaan ekonomi, kualitas produk dan sarana prasarana pendukung pertanian;</p> <p>d. Penguatan pengelolaan aset-aset daerah;</p> <p>e. Penguatan pembangunan pertanian tanaman pangan dan hortikultura, perkebunan, perikanan, peternakan dan kehutanan;</p> <p>f. Penguatan sektor-sektor strategis untuk memperkuat perekonomian daerah;</p> <p>g. Penguatan ketrampilan tenaga kerja;</p> <p>h. Penguatan peran UMKM;</p> <p>i. Penguatan investasi;</p> <p>j. Penguatan iklim usaha.</p>
<p><b>4. Pemantapan Ketahanan Energi, Pangan, dan Sumber Daya Air :</b></p> <p>a. Peningkatan Produksi dan Pemenuhan Kebutuhan Energi;</p> <p>b. Peningkatan Produksi, Akses dan Kualitas Konsumsi Pangan;</p> <p>c. Peningkatan Kuantitas, Kualitas dan Aksesibilitas Air;</p> <p>d. Peningkatan Daya Dukung SDA dan Daya Tampung Lingkungan</p>	<p><b>4. Pengelolaan Sumber Daya Alam Lingkungan Hidup dan Penanggulangan Bencana:</b></p> <p>a. Meningkatkan pengelolaan sumber daya alam dan lingkungan hidup;</p> <p>b. Meningkatkan penanggulangan bencana berbasis penguatan risiko bencana.</p>	<p><b>6. Peningkatan Pengelolaan Sumber Daya Alam dan Lingkungan Hidup yang Lestari dan Kompetitif:</b></p> <p>a. Penguatan penegakan hukum lingkungan hidup;</p> <p>b. Pelestarian sumber daya alam dan lingkungan hidup;</p> <p>c. Penguatan dan identifikasi kekayaan keanekaragaman hayati;</p> <p>d. Penguatan manajemen pengendalian pencemaran dan kerusakan lingkungan;</p> <p>e. Penguatan mitigasi bencana alam;</p> <p>f. Penguatan kesadaran masyarakat akan kebersihan dan fungsi pertamanan.</p>
<p><b>5. Stabilitas Keamanan Nasional dan Kesuksesan Pemilu :</b></p> <p>a. Kamtibmas dan Keamanan</p>	<p><b>5. Ketahanan Pangan dan Energi :</b></p> <p>a. Mewujudkan ketahanan pangan masyarakat dan daya saing pangan;</p> <p>b. Mewujudkan pemerataan akses energi dan listrik</p>	<p><b>5. Peningkatan Kehidupan Masyarakat yang Sejahtera, Aman, Damai dengan Kepastian Hukum, dan Penegakan HAM serta Kesetaraan Gender;</b></p> <p>a. Penguatan pemberdayaan dan ketahanan keluarga;</p>
	<p><b>7. Tata Kelola Pemerintahan :</b></p> <p>a. Peningkatan pelayanan publik dengan membangun pemerintah yang melayani;</p>	

PRIORITAS NASIONAL	PRIORITAS PROVINSI	PRIORITAS KABUPATEN
1	2	3
<p>Siber;</p> <p>b. Kesuksesan Pemilu;</p> <p>c. Pertahanan Wilayah Nasional;</p> <p>d. Kepastian Hukum dan Reformasi Birokrasi;</p> <p>e. Efektivitas Diplomasi.</p>	<p>b. Perwujudan pemerintahan yang bersih dan akuntabel;</p> <p>c. Perwujudan kelembagaan birokrasi yang profesional;</p> <p>d. Peningkatan kualitas kehidupan demokrasi.</p>	<p>b. Penguatan sistem dan kelembagaan penanganan penyan dang masalah Kesejahteraan sosial (PMKS) dan Penanganan penduduk usia lanjut;</p> <p>c. Penguatan aktualisasi nilai-nilai kearifan lokal;</p> <p>d. Penguatan sinkronisasi, harmonisasi produk-produk hukum pusat dan daerah serta peningkatan kesadaran dan aparat penegak hukum;</p> <p>e. Penguatan kesadaran masyarakat dan aparat untuk memahami prinsip-prinsip dasar hukum dan kepastian hukum;</p> <p>f. Penguatan kelembagaan, pengarusutamaan gender dan anak;</p> <p>g. Penguatan derajat kesehatan dan kualitas kesehatan reproduksi.</p>
		<p><b>3. Pembangunan Otonomi Daerah Bersendikan Tata Pemerintahan yang Baik, Demokratis dan Bertanggung Jawab serta Profesional Aparatur, Bebas dari Korupsi, Kolusi dan Nepotisme (KKN):</b></p> <p>a. Penguatan tata pemerintahan yang baik, demokratis dan bertanggungjawab;</p> <p>b. Penguatan penyelenggaraan pemerintahan yang efektif dan efisien;</p> <p>c. Penguatan profesionalisme aparatur negara;</p> <p>d. Penguatan kualitas pelayanan publik;</p> <p>e. Penguatan sistem demokrasi, politik dan penegaaan hukum;</p> <p>f. Penguatan kualitas perencanaan dan optimalisasi sumber daya pembangunan;</p> <p>g. Penguatan kelembagaan pengelolaan keuangan daerah;</p> <p>h. Penguatan hubungan kerja sama saling menguntungkan;</p> <p>i. Penguatan kapasitas dan kompetensi lembaga perwakilan rakyat daerah.</p>

Sumber : Baperlitbang, 2018 diolah



## **BAB V**

### **RENCANA KERJA DAN PENDANAAN DAERAH**

Pembangunan daerah Kabupaten Karanganyar tahun 2019 mengambil tema : **“Pencapaian sumberdaya manusia yang berkualitas dan sosial budaya, ekonomi masyarakat yang mandiri berlandaskan keunggulan potensi lokal, dengan pelayanan dasar yang berkualitas, infrastruktur wilayah yang mantap serta penggunaan IPTEK yang makin maju”**. Fokus pembangunan 2019 diarahkan untuk mewujudkan Kabupaten Karanganyar yang mempunyai sumberdaya manusia berkualitas dalam lingkungan sosial dan budaya luhur, ekonomi masyarakat yang mandiri berdasarkan potensi lokal serta infrastruktur yang mantap dan ilmu pengetahuan dan teknologi yang maju.

Prioritas pembangunan Kabupaten Karanganyar Tahun 2019:

1. Peningkatan Kualitas Sumber Daya Manusia yang Unggul dalam Mendukung Keberadaan Masyarakat Karanganyar yang Beriman dan Bertaqwa terhadap Tuhan Yang Maha Esa, Cerdas, Sehat, dan Bermartabat;
2. Pembangunan Perekonomian Daerah yang Maju dan Berkembang dengan Bertumpu pada Potensi Industri, Pertanian dan Pariwisata dengan Tetap Mengedepankan Keberpihakan pada Usaha Mikro, Kecil dan Menengah (UMKM) serta Koperasi;
3. Pembangunan Otonomi Daerah Bersendikan Tata Pemerintahan yang Baik, Demokratis dan Bertanggung Jawab serta Profesional Aparatur, Bebas dari Korupsi, Kolusi dan Nepotisme (KKN);
4. Pembangunan Prasarana dan Sarana yang Menunjang Pengembangan Wilayah, Penyediaan Pelayanan Dasar dan Pertumbuhan Ekonomi Daerah;
5. Peningkatan Kehidupan Masyarakat yang Sejahtera, Aman, Damai dengan Kepastian Hukum, dan Penegakan HAM serta Kesetaraan Gender;
6. Peningkatan Pengelolaan Sumber Daya Alam dan Lingkungan Hidup

daerah digunakan untuk pelaksanaan urusan pemerintahan konkuren yang menjadi kewenangan daerah yang terdiri atas urusan pemerintahan wajib dan urusan pemerintahan pilihan. Urusan pemerintahan wajib yang berkaitan dengan pelayanan dasar meliputi: (a) pendidikan, (b) kesehatan, (c) pekerjaan umum dan penataan ruang, (d) perumahan rakyat dan kawasan permukiman, (e) ketentraman, ketertiban umum, dan perlindungan masyarakat, dan (f) sosial. Urusan Pemerintahan Wajib yang tidak berkaitan dengan pelayanan dasar meliputi: (a) tenaga kerja, (b) pemberdayaan perempuan dan perlindungan anak, (c) pangan, (d) pertanahan, (e) lingkungan hidup, (f) administrasi kependudukan dan pencatatan sipil, (g) pemberdayaan masyarakat dan desa, (h) pengendalian penduduk dan keluarga berencana, (i) perhubungan, (j) komunikasi dan informatika, (k) koperasi, usaha kecil, dan menengah, (l) penanaman modal, (m) kepemudaan dan olahraga, (n) statistik, (o) persandian, (p) kebudayaan, (q) perpustakaan, dan (r) kearsipan. Urusan pemerintahan pilihan meliputi: (a) kelautan dan perikanan, (b) pariwisata, (c) pertanian, (d) kehutanan, (e) energi dan sumber daya mineral, (f) perdagangan, (g) perindustrian, dan (h) transmigrasi.

Menurut Undang-Undang Nomor 23 Tahun 2014, Pasal 219 Badan sebagaimana dimaksud dalam Pasal 209 ayat (1) huruf e dan ayat (2) huruf e dibentuk untuk melaksanakan fungsi penunjang Urusan Pemerintahan yang menjadi kewenangan Daerah meliputi:

- a. perencanaan;
- b. keuangan;
- c. kepegawaian serta pendidikan dan pelatihan;
- d. penelitian dan pengembangan; dan
- e. fungsi lain sesuai dengan ketentuan peraturan perundang-undangan.

Pengelolaan Keuangan Daerah sebagaimana telah diatur dalam Peraturan Menteri Dalam Negeri Nomor 21 Tahun 2011, pembangunan daerah secara administratif disusun berdasarkan Urusan Pemerintahan yakni Urusan Wajib dan Urusan Pilihan, selanjutnya setiap urusan pemerintahan dilimpahkan kewenangannya kepada

(delapan) urusan pilihan dan 5 (lima) fungsi penunjang urusan pemerintahan. Pada fungsi penunjang point e) untuk Kabupaten Karanganyar diterjemahkan/dirinci menjadi Administrasi Pemerintahan dan Pengawasan.

#### **5.1.1. Urusan Wajib Pelayanan Dasar**

##### 1. Pendidikan

Program yang akan dilaksanakan sebagai berikut :

- a. Program Pendidikan Anak Usia Dini;
- b. Program Wajib Belajar Pendidikan Dasar Sembilan Tahun;
- c. Program Pendidikan Menengah;
- d. Program Peningkatan Pendidikan Non Formal;
- e. Program Pendidikan Luar Biasa;
- f. Program Peningkatan Mutu Pendidikan dan Tenaga Kependidikan;
- g. Program Manajemen Pelayanan Pendidikan;
- h. Program Fasilitasi Sumber Daya Pendidikan Tinggi.
- i. Program Pendidikan Berkelanjutan;

##### 2. Kesehatan

Program yang akan dilaksanakan sebagai berikut :

- a. Program Obat dan Perbekalan Kesehatan;
- b. Program Upaya Kesehatan Masyarakat;
- c. Program Pengawasan Makanan dan Obat;
- d. Program Pengembangan Obat Asli Indonesia;
- e. Program Promosi Kesehatan dan Pemberdayaan Masyarakat;
- f. Program Perbaikan Gizi Masyarakat;
- g. Program Lingkungan Sehat;
- h. Program Pencegahan dan Penanggulangan Penyakit Menular;
- i. Program Standarisasi Pelayanan Kesehatan;
- j. Program Pelayanan Kesehatan Penduduk Miskin;
- k. Program Pengadaan, Peningkatan, dan Perbaikan Sarana Prasarana Puskesmas, Pustu dan Jaringannya;

- n. Program Peningkatan Pelayanan Kesehatan Anak dan Balita;
- o. Program Peningkatan Pelayanan Kesehatan Lansia;
- p. Program Pengawasan dan Pengendalian Kesehatan Makanan;
- q. Program Peningkatan Keselamatan Ibu Melahirkan dan Anak;

3. Pekerjaan Umum dan Penataan Ruang

Program yang akan dilaksanakan sebagai berikut :

- a. Program Pembangunan Jalan dan Jembatan;
- b. Program Pembangunan Saluran/Gorong-gorong;
- c. Program Pembangunan Turap/Talut/Bronjong;
- d. Program Rehabilitasi/Pemeliharaan Jalan dan Jembatan;
- e. Program Pembangunan Sistem Informasi/Data Base Jalan dan Jembatan;
- f. Program Peningkatan Sarana dan Prasarana Kebinamargaan;
- g. Program Pengembangan dan Pengelolaan Jaringan Irigasi, Rawa dan Jaringan Pengairan Lainnya;
- h. Program Penyediaan dan Pengelolaan Air Baku;
- i. Program Pembangunan dan Pengelolaan Bangunan Gedung serta Pengembangan Jasa Konstruksi;
- j. Program Pemeliharaan Prasarana dan Sarana Penerangan Jalan, Taman, dan Lingkungan Pemukiman;
- k. Program Pembangunan Infrastruktur Perdesaan;
- l. Program Perencanaan Tata Ruang;
- m. Program Pengelolaan Ruang Terbuka Hijau (RTH);
- n. Program Pengembangan Wilayah Strategis dan Cepat Tumbuh.

4. Perumahan Rakyat dan Kawasan Permukiman

Program yang akan dilaksanakan sebagai berikut :

- a. Program Peningkatan Kesiagaan dan Pencegahan Bahaya Kebakaran;

5. Ketentraman, Ketertiban Umum dan Perlindungan Masyarakat

Program yang akan dilaksanakan sebagai berikut :

- a. Program Peningkatan Keamanan dan Kenyamanan Lingkungan;
- b. Program Pengembangan Wawasan Kebangsaan;
- c. Program Kemitraan Pengembangan Wawasan Kebangsaan;
- d. Program Pemberdayaan Masyarakat Untuk Menjaga Ketertiban dan Keamanan;
- e. Program Pendidikan Politik Masyarakat;
- f. Program Peningkatan Pemberantasan Penyakit Masyarakat (PEKAT).

6. Sosial

Program yang akan dilaksanakan sebagai berikut :

- a. Program Pemberdayaan Fakir Miskin, Komunitas Adat Terpencil (KAT) dan Penyandang Masalah Kesejahteraan Sosial;
- b. Program Pelayanan dan Rehabilitasi Kesejahteraan Sosial;
- c. Program Pembinaan Para Penyandang Cacat dan Trauma;
- d. Program Pembinaan Panti Asuhan/Panti Jompo;
- e. Program Pembinaan eks Penyandang Penyakit Sosial (eks Narapidana, PSK, Narkoba dan Penyakit Sosial Lainnya);
- f. Program Pemberdayaan Kelembagaan Kesejahteraan Sosial;
- g. Program Peningkatan Penanggulangan Narkoba, PMS termasuk HIV/ AIDS;
- h. Program Pencegahan Dini dan Penanggulangan Korban Bencana.

**5.1.2. Urusan Wajib Bukan Pelayanan Dasar**

Terdiri dari beberapa urusan yaitu :



- b. Program Peningkatan Kesempatan Kerja;
  - c. Program Perlindungan dan Pengembangan Lembaga Ketenagakerjaan.
2. Pemberdayaan Perempuan dan Perlindungan Anak
- Program yang akan dilaksanakan sebagai berikut :
- a. Program Peningkatan Kualitas Hidup dan Perlindungan anak dan Perempuan.
  - b. Program Keserasian Kebijakan Peningkatan Kualitas anak dan perempuan.
  - c. Program Penguatan Kelembagaan Pengarusutamaan Gender (PUG) dan Anak.
  - d. Program Peningkatan dan Pembinaan Kelembagaan Pengarusutamaan Gender (PUG) dan anak.
  - e. Program Peningkatan Peran Serta dan Kesetaraan Gender Dalam Pembangunan.
  - f. Program Peningkatan Kualitas Hidup dan Perlindungan Perempuan.
3. Pangan
- Program yang akan dilaksanakan adalah Program Peningkatan Ketahanan Pangan
4. Pertanahan
- Program yang akan dilaksanakan adalah Program Penataan, Penguasaan, Pemilikan, Penggunaan dan Pemanfaatan Tanah
5. Lingkungan Hidup
- Program yang akan dilaksanakan sebagai berikut :
- a. Program Pengembangan Kinerja Pengelolaan Sampah;
  - b. Program Pengendalian Pencemaran dan Perusakan Lingkungan Hidup;
  - c. Program Perlindungan dan Konservasi Sumber Daya Alam;
  - d. Program Peningkatan Kualitas dan Akses Informasi Sumber Daya Alam;

Sungai, Danau dan sumber Daya Air Lainnya;

h. Program Pengembangan Kinerja Pengelolaan Air Minum dan Air Limbah.

6. Administrasi Kependudukan dan Pencatatan Sipil

Program yang akan dilaksanakan adalah Program Penataan Administrasi Kependudukan

7. Pemberdayaan Masyarakat dan Desa

Program yang akan dilaksanakan adalah :

- a. Program Peningkatan Keberdayaan Masyarakat Pedesaan;
- b. Program Pengembangan Lembaga Ekonomi Pedesaan
- c. Program Peningkatan Partisipasi Masyarakat Dalam Membangun Desa;
- d. Program Peningkatan pelayanan informasi administrasi potensi Desa;
- e. Program Penataan Desa dan Dusun;
- f. Program Peningkatan Kesejahteraan Kepala Desa dan Perangkat Desa;
- g. Program Peningkatan Penyelenggaraan Pemerintahan Desa;
- h. Program Peningkatan Kapasitas Aparatur Pemerintahan Desa dan Kelurahan.

8. Pengendalian Penduduk dan Keluarga Berencana

Program yang akan dilaksanakan sebagai berikut :

- a. Program Pelayanan KB dan Kesehatan Reproduksi;
- b. Program Pelayanan Kontrasepsi;
- c. Program Pembinaan Peran Serta Masyarakat dalam Pelayanan KB/KR yang Mandiri;
- d. Program Pengembangan Bahan Informasi Tentang Pengasuhan Anak dan Pembinaan Tumbuh Kembang Anak;
- e. Program Penyiapan Tenaga Pendamping Kelompok Bina Keluarga;
- f. Program Pengembangan Model Op BKB - Posyandu - PAUD.

- b. Program Rehabilitasi dan Pemeliharaan Prasarana dan Fasilitas LLAJ;
  - c. Program Peningkatan Pelayanan Angkutan;
  - d. Program Pembangunan Prasarana dan Sarana Perhubungan;
  - e. Program Pengendalian dan Pengamanan lalulintas;
  - f. Program Peningkatan Kelaikan Pengoperasian Kendaraan Bermotor;
  - g. Program Peningkatan Pengawasan dan Penertiban Lalulintas;
  - h. Program Pengkajian Penelitian Bidang Perhubungan.
10. Komunikasi dan Informatika
- Program yang akan dilaksanakan sebagai berikut :
- a. Program Pengembangan Komunikasi, Informasi dan Media Massa;
  - b. Program Kerjasama Informasi dan Media Massa;
  - c. Program Optimalisasi Pemanfaatan Teknologi Informasi;
  - d. Program Peningkatan Kualitas Pelayanan Informasi.
11. Koperasi dan Usaha Kecil Menengah
- Program yang akan dilaksanakan sebagai berikut :
- a. Program penciptaan iklim Usaha Kecil Menengah yang kondusif;
  - b. Program Pengembangan Kewirausahaan dan Keunggulan Kompetitif Usaha Kecil Menengah;
  - c. Program Pengembangan Sistem Pendukung Usaha Bagi Usaha Mikro Kecil Menengah;
  - d. Program Peningkatan Kualitas Kelembagaan Koperasi
12. Penanaman Modal
- Program yang akan dilaksanakan sebagai berikut :
- a. Program Peningkatan Promosi dan Kerjasama Investasi;
  - b. Program Peningkatan Iklim Investasi dan Realisasi Investasi.
13. Kepemudaan dan Olah Raga
- Program yang akan dilaksanakan sebagai berikut :

14. Statistik

Program yang akan dilaksanakan adalah Program Pengembangan Data/Informasi/Statistik Daerah

15. Persandian

Program yang akan dilaksanakan adalah Program Pengkajian dan Penelitian Bidang Komunikasi dan Informasi

16. Kebudayaan

Program yang akan dilaksanakan sebagai berikut :

- a. Program Pengembangan Nilai Budaya;
- b. Program Pengelolaan Kekayaan Budaya;
- c. Program Pengelolaan Keragaman Budaya;
- d. Program Pengembangan Kerjasama Pengelolaan Kekayaan Budaya.

17. Perpustakaan

Program yang akan dilaksanakan sebagai berikut :

- a. Program Pengembangan Budaya Baca dan Pembinaan Perpustakaan;
- b. Program Peningkatan Sumber Daya Manusia Perpustakaan;
- c. Program Pengembangan Manajemen Perpustakaan,

18. Kearsipan

Program yang akan dilaksanakan sebagai berikut :

- a. Program Perbaikan Sistem Administrasi Kearsipan;
- b. Program penyelamatan dan pelestarian dokumen/ arsip daerah;
- c. Program Pemeliharaan Rutin/Berkala Sarana dan Prasarana Kearsipan.

### **5.1.3. Urusan Pilihan**

1. Kelautan dan Perikanan

Program yang akan dilaksanakan sebagai berikut :

- a. Program Pengembangan Budidaya Perikanan;
- b. Program Pengembangan Perikanan Tangkap;

## 2. Pariwisata

Program yang akan dilaksanakan sebagai berikut :

- a. Program Pengembangan Pemasaran pariwisata;
- b. Program Pengembangan Kemitraan;
- c. Program Pengembangan Destinasi Pariwisata;
- d. Program Peningkatan Pengembangan Sarana dan Prasarana Pariwisata.

## 3. Pertanian

Program yang akan dilaksanakan sebagai berikut :

- a. Program Peningkatan Produksi Pertanian/ Perkebunan;
- b. Program Peningkatan Kesejahteraan Petani;
- c. Program Peningkatan Pemasaran Hasil Produksi Pertanian/ Perkebunan;
- d. Program Peningkatan Penerapan Teknologi Pertanian/ Perkebunan;
- e. Program Pemberdayaan Penyuluh Pertanian/ Perkebunan Lapangan;
- f. Program Pencegahan dan Penanggulangan Penyakit Ternak;
- g. Program Pengembangan Kesehatan Masyarakat Veteriner dan Kesrawan;
- h. Program Peningkatan Produksi Hasil Peternakan;
- i. Peningkatan Pemasaran Hasil Produksi Peternakan;
- j. Program Peningkatan Penerapan Tehnologi Peternakan.

## 4. Kehutanan

Program yang akan dilaksanakan sebagai berikut :

- a. Program Pemanfaatan Potensi Sumber Daya Hutan;
- b. Program Rehabilitasi Hutan dan Lahan;
- c. Program Perencanaan dan Pengembangan Hutan;
- d. Program Perlindungan dan Konservasi Usaha Kehutanan.

## 5. Energi dan Sumber Daya Mineral

Program yang akan dilaksanakan sebagai berikut :

- a. Program Pembinaan dan Pengawasan Bidang Pertambangan;

- a. Program Perlindungan Konsumen dan Pengamanan perdagangan;
- b. Program Peningkatan Efisiensi Perdagangan Dalam Negeri;
- c. Program Pembinaan Pedagang Kaki lima dan Asongan.

7. Perindustrian

Program yang akan dilaksanakan sebagai berikut :

- a. Program peningkatan Kapasitas Iptek Sistem Produksi;
- b. Program Pengembangan Industri Kecil dan Menengah;
- c. Program Peningkatan Kemampuan Teknologi Industri;
- d. Program Penataan Struktur Industri;
- e. Program Pengembangan Sentra-sentra Industri Potensial.

8. Transmigrasi

Program yang akan dilaksanakan adalah Program Transmigrasi Regional.

#### **5.1.4. Urusan Penunjang Urusan Pemerintahan**

1. Administrasi Pemerintahan (Fungsi Lainnya)

Program yang akan dilaksanakan sebagai berikut :

- a. Program Peningkatan Pelayanan Kedinasan Kepala Daerah/ Wakil Kepala Daerah;
- b. Program Peningkatan Kerjasama Antar pemerintah Daerah;
- c. Program Mengintensifkan Penanganan Pengaduan Masyarakat;
- d. Program Penataan Peraturan Perundang-undangan;
- e. Program Peningkatan Kapasitas Lembaga Perwakilan Rakyat Daerah;
- f. Program Penataan Daerah Otonomi Baru.

2. Pengawasan (Fungsi Lainnya)

Program yang akan dilaksanakan sebagai berikut :

- a. Program Penanganan Pengaduan Masyarakat;;
- b. Program Peningkatan Sistem Pengawasan Internal Pelaksanaan dan Pengendalian Kebijakan Kepala Daerah;

3. Perencanaan

Program yang akan dilaksanakan sebagai berikut :

- a. Program Perencanaan Pembangunan Daerah;
- b. Program Perencanaan Pembangunan Ekonomi;
- c. Program Perencanaan Sosial dan Budaya;
- d. Program Perencanaan Prasarana Wilayah dan Sumber Daya Alam.

4. Keuangan

Program yang akan dilaksanakan sebagai berikut :

- a. Program Pembinaan dan Fasilitasi Pengelolaan Keuangan Kabupaten/Kota;
- b. Program Peningkatan dan Pengembangan Pengelolaan Keuangan Daerah;
- c. Program Pembinaan dan Fasilitasi Pengelolaan Keuangan Desa.

5. Kepegawaian, Pendidikan dan Pelatihan

Program yang akan dilaksanakan sebagai berikut :

- a. Program Pendidikan Kedinasan;
- b. Program Pembinaan dan Pengembangan Aparatur.

6. Penelitian dan Pengembangan

Program yang akan dilaksanakan sebagai berikut :

- a. Program Kerjasama Pembangunan;
- b. Program Pengembangan IPTEK dan Inovasi Daerah.

Dalam rangka mendukung pelaksanaan kegiatan pada tiap tiap urusan setiap Perangkat Daerah (PD), program yang bersifat pendukung operasional PD sebagai berikut:

1. Program Pelayanan Administrasi Perkantoran;
2. Program Peningkatan Sarana dan Prasarana Aparatur;
3. Program Peningkatan Disiplin Aparatur;
4. Program Peningkatan Kapasitas Sumber Daya Aparatur;
5. Program Peningkatan Pengembangan Sistem Pelaporan Capaian Kinerja.

Tabel V.1. Perkiraan Kemampuan Pendanaan 2019

<b>KODE REK</b>	<b>URAIAN</b>	<b>APBD TAHUN 2018</b>	<b>PROYEKSI TH. 2019</b>	<b>TAMBAH / KURANG</b>	<b>%</b>
<b>1</b>	<b>2</b>	<b>3</b>	<b>4</b>	<b>5</b>	<b>6</b>
4	<b>PENDAPATAN</b>	<b>2.053.585.660.000</b>	<b>1.999.816.551.000</b>	<b>-53.769.109.000</b>	<b>-2,62%</b>
4.1	<b>PENDAPATAN ASLI DAERAH</b>	<b>317.469.444.000</b>	<b>331.950.335.000</b>	<b>14.480.891.000</b>	<b>4,56%</b>
4.1.1	Pendapatan Pajak Daerah	136.000.000.000	141.550.000.000	5.550.000.000,00	4,08%
4.1.2	Hasil Retribusi Daerah	23.162.915.000	23.836.357.000	673.442.000	2,91%
4.1.3	Hasil Pengelolaan Kekayaan Daerah yang Dipisahkan	13.054.053.000	14.048.879.000	994.826.000	7,62%
4.1.4	Lain-lain Pendapatan Asli Daerah yang Sah	145.252.476.000	152.515.099.000	7.262.623.000	5,00%
4.2.	<b>DANA PERIMBANGAN (Dana Transfer Umum)</b>	<b>1.347.443.404.000</b>	<b>1.347.443.404.000</b>	<b>-</b>	<b>0,00%</b>
4.2.1	Dana Bagi Hasil	36.500.435.000	36.500.435.000	-	<b>0,00%</b>
4.2.2	Dana Alokasi Umum	978.664.650.000	978.664.650.000	-	<b>0,00%</b>
4.2.3	Dana Alokasi Khusus	332.278.319.000	332.278.319.000	-	
4.3	<b>LAIN-LAIN PENDAPATAN DAERAH YANG SAH</b>	<b>388.672.812.000</b>	<b>320.422.812.000</b>	<b>-68.250.000.000</b>	<b>-17,56%</b>
4.3.1	Pendapatan Hibah	77.660.600.000	77.660.600.000	-	
4.3.3	Dana Bagi Hasil Pajak Dari Provinsi dan Pemerintah Daerah Lainnya	103.533.194.000	103.533.194.000	-	0,00%
4.3.4	Dana Penyesuaian dan Otonomi Khusus	207.479.018.000	139.229.018.000	-68.250.000.000,00	-32,89%
4.3.5	Bantuan Keuangan Prov/Pemda Lainnya	-	-	-	
4.3.6	Pendapatan Lainnya			-	

Sumber: BKD Kab. Karanganyar 2018.



Dana sebesar **Rp. 1.999.816.551.000,-** tersebut harus dikurangi untuk belanja wajib yang menjadi keharusan bagi setiap Pemerintah Kabupaten Karanganyar Tahun 2019 (Proyeksi Kapasitas Riil Kemampuan Keuangan Daerah) sebagaimana tabel berikut :

**Tabel V.2.** Proyeksi Kapasitas Riil Kemampuan Keuangan Daerah Untuk Mendanai Pembangunan Daerah Tahun 2019

No	URAIAN	Jumlah	Dasar Hukum
<b>1</b>	<b>PENDAPATAN</b>	<b>1.999.816.551.000</b>	Perkiraan BKD
<b>2</b>	<b>BELANJA WAJIB</b>	<b>1.427.557.211.200</b>	
2.1	Gaji Pegawai	1.032.868.204.000	Perda APBD Tahun Lalu (2018)
2.2	Dana Transfer umum ke Desa / ADD (10%)	101.516.508.500	Permendagri APBD
2.3	Dana Bagi hasil pajak dan retribusi (10%)	16.538.635.700	Permendagri APBD
2.5.	Dana Desa (162 Desa)	139.229.018.000	Perda APBD Tahun Lalu (2018)
2.6	Belanja BLUD RSUD	96.000.000.000	Rencana Pendapatan BLUD RSUD
2.7	Kapitasi JKN (Puskesmas dan BLUD)	32.074.000.000	Perda APBD Tahun Lalu (2018)
2.8	Dana Alokasi Kelurahan (15 Kel * Rp 688.723.000)	10.330.845.000	PP 17 Tahun 2018 Pasal 30 point 8
	<b>Kapasitas Riil</b>	<b>571.259.339.800</b>	

Sumber : Baperlitbang 2018, diolah

Dari total kapasitas riil sebesar **Rp. 572.259.339.800,-** wajib dibelanjakan untuk belanja DAK 2019 (yang kegiatannya sudah pasti dan tidak dapat diganti), sebesar **Rp. 105.087.600.000,-** sehingga tinggal kapasitas sebenarnya hanya sebesar **Rp. 466.171.739.800,-** Dana umum inilah yang dapat digunakan untuk membiayai semua urusan dan usulan kegiatan Perangkat Daerah Tahun 2019. Memperhatikan kapasitas riil kemampuan dana, dan usulan program kegiatan Perangkat Daerah maka masih perlu untuk dilakukan rasionalisasi dan sinkronisasi dengan prioritas pusat dan daerah, sehingga diperoleh program kegiatan yang tepat sasaran dan sesuai kemampuan pendanaan. Rencana penggunaan dana tersebut sebagaimana lampiran Rencana Program dan Kegiatan Perangkat Daerah Kabupaten Tahun 2019.

## BAB VI

### KINERJA PENYELENGGARAAN PEMERINTAHAN DAERAH

Kinerja Penyelenggaraan Pemerintahan Daerah adalah capaian atas penyelenggaraan urusan pemerintahan daerah yang diukur dari masukan, proses, keluaran, hasil, manfaat, dan/atau dampak. **Indikator Kinerja** adalah alat ukur spesifik secara kuantitatif dan/atau kualitatif yang terdiri dari unsur masukan, proses, keluaran, hasil, manfaat, dan/atau dampak yang menggambarkan tingkat capaian kinerja suatu kegiatan. **Indikator Kinerja Kunci (IKK)** adalah indikator kinerja utama yang mencerminkan keberhasilan penyelenggaraan suatu urusan pemerintahan.

Instansi pemerintah dalam melaksanakan analisis dan evaluasi kinerja harus memperhatikan capaian indikator kinerja utama untuk melengkapi informasi yang dihasilkan dalam pengukuran kinerja dan digunakan untuk perbaikan kinerja dan peningkatan akuntabilitas kinerja. Analisis dan evaluasi tersebut perlu dilakukan secara berkala dan sederhana dengan meneliti fakta-fakta yang ada, baik berupa kendala, hambatan, maupun informasi lainnya. Indikator kinerja utama sebagai patokan keberhasilan dari tujuan dan sasaran strategis organisasi perlu disusun, di antaranya untuk mengetahui tingkat efisiensi dan efektivitas kerja suatu instansi pemerintah.

Penetapan Indikator Kinerja Pemerintah Daerah Kabupaten Karanganyar disusun untuk memberikan panduan pencapaian kinerja tahunan yang ditetapkan menjadi Indikator Kinerja Utama yang akan dicapai Pemerintah Daerah dan Indikator Kinerja Kunci (IKK) yang akan dicapai oleh instansi pemerintah yang menjalankan fungsi pemerintahan. Oleh karena itu diperlukan koordinasi yang baik didalam tubuh instansi tersebut sehingga Penyusunan Indikator Kinerja Utama di lingkungan Pemerintah Daerah dapat dicapai.

Adapun matrik Indikator Kinerja Utama dan Indikator Kinerja Kunci (IKK) untuk Pemerintah Kabupaten Karanganyar pada Tahun 2019 sebagaimana Tabel VI.1 dan Tabel VI.2

Tabel VI.1. Indikator Kinerja Kunci (IKK) Penyelenggaraan Pemerintahan Berdasarkan Urusan Tahun 2019

No	IKK	FORMULASI	TARGET	PERANGKAT DAERAH
	3	4	5	6
<b>WAJIB</b>				
1.	Pendidikan Anak Usia Dini (PAUD)	(Jumlah Siswa pada jenjang TK/RA/Penitipan Anak, dibagi Jumlah anak usia 4 – 6 th) kali 100%	76 %	Disdikbud
2.	Penduduk berusia >15 tahun melek huruf (tidak buta aksara)	(Jumlah Penduduk usia 15 th ke atas dapat baca tulis, dibagi Jumlah penduduk usia 15 th ke atas) dikali 100%	100 %	Disdikbud
3.	Angka Partisipasi Murni (APM) SD/MI/Paket A	(Jumlah siswa usia 7-12 thn dijenjang SD/MI/Paket A dibagi Jumlah penduduk kelompok usia 7-12 th) kali 100%	99 %	Disdikbud
4.	Angka Partisipasi Murni (APM) SMP/MTs/Paket B	(Jumlah siswa usia 13-15 thn dijenjang SMP/MTs/Paket B, dibagi Jumlah penduduk kelompok usia 13-15 th) kali 100%	71 %	Disdikbud
5.	Angka Putus Sekolah (APS) SD/MI	(Jumlah putus sekolah pd tingkat & jenjang SD/MI, dibagi Jumlah siswa pd tingkat yg sama dan jenjang SD/MI pd tahun ajaran sebelumnya) kali 100%	0,01 %	Disdikbud
6.	Angka Putus Sekolah (APS) SMP/MTs	(Jumlah putus sekolah pd tingkat & jenjang SMP/MTs dibagi Jumlah siswa pd tingkat yg sama dan jenjang SMP/MTs pada tahun ajaran sebelumnya) kali 100%	0,05 %	Disdikbud
7.	Angka Kelulusan (AL) SD/MI	(Jumlah lulusan pada jenjang SD/MI, dibagi Jumlah siswa tingkat tertinggi pada jenjang SD/MI pada tahun ajaran sebelumnya) kali 100%	100 %	Disdikbud
8.	Angka Kelulusan (AL) SMP/MTs	(Jumlah lulusan pada jenjang SMP/MTs, dibagi Jumlah siswa tingkat tertinggi pada jenjang SMP/MTs pada tahun ajaran sebelumnya) kali 100%	99 %	Disdikbud
9.	Guru yang memenuhi kualifikasi S1/D-IV	(Jumlah guru berijazah kualifikasi S1/D-IV, dibagi Jumlah Guru SD/MI, SMP/MTs) kali 100%	100 %	Disdikbud
1.	Cakupan komplikasi kebidanan yang ditangani	(Jumlah komplikasi kebidanan yg mendpt penanganan difinitif di satu wilayah kerja pd kurun waktu tertetu, dibagi Jumlah ibu dgn komplikasi kebidanan di satu wilayah kerja Pada kurun waktu yg sama) kali 100%	90 %	Dinkes
2.	Cakupan pertolongan persalinan oleh tenaga	(Jumlah ibu bersalin yg ditolong oleh tenaga kesehatan Di satu wilayah kerja pd kurun waktu tertentu, dibagi Jumlah seluruh	90 %	Dinkes

<b>NO</b>	<b>IKK</b>	<b>FORMULASI</b>	<b>TARGET</b>	<b>PERANGKAT DAERAH</b>
	3	4	5	6
	kehatan yang memiliki kompetensi kebidanan	sasaran ibu bersalin di satu wilayah Kerja dalam kurun waktu yg sama) kali 100%		
	3. Cakupan Desa / kelurahan Universal Child Immunization (UCI)	(Jumlah Desa / Kelurahan UCI, dibagi Jumlah Seluruh Desa / Kelurahan) kali 100%	90 %	Dinkes
	4. Cakupan Balita Gizi Buruk mendapat perawatan	(Jumlah balita gizi buruk mendapat perawatan di sarana Pelayanan Kesehatan di satu wilayah kerja pd kurun waktu tertentu, dibagi Jumlah seluruh balita gizi buruk yang ditemukan di satu wilayah kerja dalam waktu yang sama) kali 100%	90 %	Dinkes
	5. Cakupan penemuan dan penanganan penderita penyakit TBC BTA	(Jumlah penderita baru TBC BTA (+) yang Ditemukan dan diobati di satu wil. Kerja selama 1 thn, dibagi Jumlah perkiraan penderita baru TBC BTA (+) dalam kurun waktu yang sama) kali 100%	90 %	Dinkes
	6. Cakupan penemuan dan penanganan penderita penyakit DBD	(Jumlah penderita baru DBD yang Ditemukan dan diobati di satu wil. Kerja selama 1 thn, dibagi Jumlah perkiraan penderita baru DBD dalam kurun waktu yang sama) kali 100%	90 %	Dinkes
	7. Cakupan pelayanan kesehatan pasien masyarakat miskin	(Jumlah kunjungan pasien miskin di sarana kesehatan strata 1, dibagi Jumlah seluruh miskin di Kab/Kota) kali 100%	90 %	Dinkes
	8. Cakupan kunjungan bayi	(Jumlah kunjungan bayi memperoleh pelayanan kesehatan sesuai standar di satu wilayah kerja pada kurun waktu tertentu, dibagi Jumlah seluruh bayi lahir hidup di satu wilayah kerja pada kurun waktu yang sama) kali 100%	90 %	Dinkes
<b>n</b>	1. Penanganan sampah	(Volume sampah yang ditangani (m3), dibagi volume produksi sampah (m3)) kali 100%	70 %	DLH
	2. Kebersihan	(Jumlah pasar tradisional yang tergolong baik (Tergolong baik sesuai kriteria Adipura), dibagi Jumlah seluruh pasar tradisional) kali 100%	75 %	DLH
	3. Tempat pembuangan sampah (TPS) per satuan penduduk	(Jumlah daya tampung TPS (m3), dibagi Jumlah penduduk) kali 100%	70 %	DLH
	4. Penegakan hukum	(Jumlah kasus lingkungan yang diselesaikan pemda, dibagi	100 %	DLH

<b>IN</b>	<b>IKK</b>	<b>FORMULASI</b>	<b>TARGET</b>	<b>PERANGKAT DAERAH</b>
	3	4	5	6
	lingkungan	Jumlah kasus lingkungan yang ada) kali 100%		
	1. Panjang jalan kabupaten dalam kondisi baik	(Panjang jalan kabupaten dalam kondisi mantap (baik dan sedang), dibagi Panjang seluruh jalan kabupaten di daerah tersebut) kali 100%	80 %	DPUPR
	2. Luas irigasi Kabupaten dalam kondisi baik	(Luas irigasi kabupaten dalam kondisi baik, dibagi Luas irigasi kabupaten) kali 100%	80 %	DPUPR
	3. Rumah Tangga Per-sanitasi	(Jumlah rumah tangga ber sanitasi, dibagi Jumlah seluruh rumah tangga) kali 100%	80 %	DPUPR
	4. Kawasan Kumuh	(Luas Kawasan Kumuh, dibagi Luas Wilayah) kali 100%	40 %	DPUPR
	5. Ruang terbuka hijau per satuan luas wilayah	(Luas ruang terbuka hijau, dibagi Luas wilayah) kali 100%	25 %	DLH
	1. Rumah tangga pengguna air bersih	(Jumlah rumah tangga pengguna air bersih, dibagi Jumlah seluruh rumah tangga) kali 100%	80 %	DishubPKP
	2. Lingkungan pemukiman kumuh	(Luas lingkungan permukiman kumuh, dibagi Luas wilayah) kali 100%	20 %	DishubPKP
	3. Rumah tidak layak huni	(Jumlah rumah layak huni, dibagi Jumlah seluruh rumah di wilayah pemda) kali 100%	20 %	Dispermasdes
<b>an &amp;</b>	1. Gelanggang / balai remaja (selain milik swasta)	(Jumlah gelanggang/balai remaja di kabupaten, dibagi Jumlah penduduk) kali 100%	0,10 %	Disparpor
	2. Lapangan olahraga	(Jumlah lapangan olahraga (sepakbola, volly, badminton, renang) di kabupaten, dibagi Jumlah penduduk) kali 100%	0,25 %	Disparpor
<b>n</b>	1. Kenaikan / penurunan Nilai Realisasi PMDN (milyar rupiah)	(Realisasi PMDN tahun n – Realisasi PMDN tahun n-1) dibagi – Realisasi PMDN tahun n-1 kali 1005	Rp4.000.	DPMPTSP
<b>s</b>	1. Koperasi aktif	(Jumlah Koperasi aktif, dibagi jumlah seluruh koperasi) kali 100%	85 %	Disdagnakerkop UKM
	2. Usaha Mikro dan Kecil	Jumlah usaha mikro dan kecil dibagi jumlah seluruh UKM) kali 100%	50 %	Disdagnakerkop UKM
<b>si</b>	1. Kepemilikan KTP	(Jumlah Penduduk yang memiliki KTP, dibagi Jumlah	100 %	Disdukcapil

<b>INDIKATOR</b>	<b>IKK</b>	<b>FORMULASI</b>	<b>TARGET</b>	<b>PERANGKAT DAERAH</b>
	3	4	5	6
<b>Indikator Sipil</b>		penduduk wajib KTP (>17 dan atau Pernah/sudah menikah) kali 100%		
	2. Kepemilikan akta kelahiran per 1000 penduduk	(Jumlah penduduk memiliki akta kelahiran, dibagi Jumlah penduduk) kali 100%	100 %	Disdukcapil
	3. Penerapan KTP Nasional berbasis NIK	sudah/belum	Sudah	Disdukcapil
<b>Pekerja</b>	1. Pelayanan kepesertaan Jaminan Sosial bagi pekerja/buruh	(Jumlah pekerja/buruh peserta pogram Jamsostek aktif, dibagi Jumlah pekerja/buruh) kali 100%	90 %	Disdagnakerkop UKM
	2. Pencari kerja yang ditempatkan	(Jumlah pencari kerja yang ditempatkan, dibagi jumlah pencari kerja yang mendaftar) kali 100%	80 %	Disdagnakerkop UKM
	1. Regulasi ketahanan pangan	Ada/tidak peraturan tentang kebijakan ketahanan pangan dalam bentuk perda,perkada, dsb.	Ada	Dispertan
	2. Ketersediaan pangan utama	(Rata2 jumlah ketersediaan pangan utama per tahun (kg), dibagi jumlah penduduk) kali 1000	90 %	Dispertan
<b>Pendidikan dan Pelatihan</b>	1. Partisipasi perempuan di lembaga pemerintah	(Pekerja perempuan di lembaga pemerintah, dibagi Jumlah pekerja perempuan) kali 100%	10 %	DP3APPKB
	2. Angka melek huruf perempuan usia 15 th keatas	(Jumlah anak perempuan usia > 15 yg melek huruf, dibagi Jumlah anak perempuan usia > 15 tahun) kali 100%	100 %	Disdikbud
	3. Partisipasi angkatan kerja perempuan	(Jumlah partisipasi angkatan kerja perempuan, dibagi Jumlah angkatan kerja perempuan) kali 100%	75 %	Disdagnakerkop UKM
<b>Kesehatan dan Keluarga Berencana</b>	1. Prevalensi peserta KB aktif	(Jumlah peserta program KB aktif, dibagi Jumlah pasangan usia subur) kali 100%	75 %	DP3APPKB
	2. Rasio petugas lapangan KB/penyuluh KB (PLKB/PKB) di setiap desa/kelurahan	Jumlah PLKB/PKB, dibagi Jumlah desa/kelurahan	5000/177	DP3APPKB

<b>IN</b>	<b>IKK</b>	<b>FORMULASI</b>	<b>TARGET</b>	<b>PERANGKAT DAERAH</b>
	3	4	5	6
<b>an</b>	1. Angkutan darat	Jumlah angkutan darat	400 buah	DishubPKP
	2. Sarana perhubungan	Jumlah terminal	6 buah	DishubPKP
<b>si &amp; a</b>	1. Web site milik pemerintah daerah	Ada / tidak		Diskominfo
	2. Pameran/expo	Jumlah pameran/expo per tahun	4	Diskominfo
<b>n</b>	1. Luas lahan bersertifikat	(Luas lahan bersertifikat di suatu daerah, dibagi Luas lahan yang seharusnya bersertifikat di suatu daerah) kali 100%	90 %	Setda
	2. Penyelesaian Kasus Tanah Negara	(Jumlah kasus yang diselesaikan, dibagi Jumlah kasus yang terdaftar) kali 100%	100 %	Setda
	3. Penyelesaian Ijin Lokasi	(Jumlah Ijin Lokasi, dibagi Permohonan Ijin Lokasi) kali 100%	100 %	DPMPSTP
<b>aan t &amp;</b>	1. PKK aktif	(Jumlah PKK aktif, dibagi Jumlah PKK) kali 100%	100 %	Dispermasdes
	2. Posyandu	(Jumlah Posyandu Aktif, dibagi Total Posyandu) kali 100%	100 %	Dispermasdes
	1. Sarana sosial seperti panti asuhan, panti jompo dan panti rehabilitasi	Menunjukkan jumlah sarana sosial seperti panti asuhan, panti jompo, panti rehabilitasi yang terdapat di suatu daerah	15 buah	Dinsos
	2. Persentase penyandang cacat baik fisik dan mental, serta lanjut usia yang tidak potensial yang telah menerima jaminan sosial	(Jumlah penyandang cacat fisik dan mental, serta lanjut usia tidak potensial yang telah menerima jaminan social dalam satu tahun, dibagi Jumlah penyandang cacat fisik dan mental, serta lanjut usia tidak potensial) kali 100%	100 %	Dinsos
	3. PMKS yg memperoleh bantuan sosial	(Jumlah PMKS yg diberikan bantuan, dibagi Jumlah PMKS yg seharusnya menerima bantuan) kali 100%	80 %	Dinsos
<b>n</b>	1. Penyelenggaraan festival seni dan budaya	Jumlah penyelenggaraan festival seni dan budaya	18 kali	Disparpor
	2. Sarana penyelenggaraan seni dan budaya	Jumlah sarana penyelenggaraan seni dan budaya	177 buah	Disparpor
	3. Benda, Situs dan Kawasan	Jumlah Benda, Situs dan Kawasan Cagar Budaya yang	100 %	Disdikbud

<b>INDIKATOR</b>	<b>IKK</b>	<b>FORMULASI</b>	<b>TARGET</b>	<b>PERANGKAT DAERAH</b>
	3	4	5	6
	Cagar Budaya yang dilestarikan	dilestrikkan, dibagi Total Benda, situs & kawasan yang dimiliki daerah) kali 100%		
	1. Tersedianya data statistik	Jumlah jenis data statistik yang tersedia	3000 jenis	Diskominfo
	2. Tersedianya produk data / informasi statistik	Jumlah jenis produk (buku) informasi yang diterbitkan	150 jenis	Diskominfo
	1. Penerapan pengelolaan arsip secara baku	(Jumlah Perangkat Daerah yang telah menerapkan arsip secara baku, dibagi Jumlah Perangkat Daerah) kali 100%	100 %	Disarpus
	2. Kegiatan peningkatan SDM pengelola kearsipan	Menunjukkan jumlah kegiatan peningkatan SDM pengelola kearsipan	4 keg	Disarpus
<b>Kelembagaan</b>	1. Koleksi buku yang tersedia di perpustakaan daerah	Jumlah koleksi judul buku yg tersedia di perpustakaan daerah, dibagi Jumlah koleksi jumlah buku yg tersedia di perpustakaan daerah	750/4500	Disarpus
	2. Pengunjung perpustakaan	Jumlah kunjungan ke perpustakaan selama 1 tahun, dibagi Jumlah orang dalam populasi yg harus dilayani (10-58 th)	5000 org	Disarpus
<b>Perikanan</b>	1. Produksi perikanan	Jumlah Produksi Ikan (Ton), dibagi Target Daerah (Ton) kali 100%	90 %	Disnakan
	2. Konsumsi ikan	Jumlah Konsumsi Ikan (Kg), dibagi Target Daerah (Kg) kali 100%	90 %	Disnakan
	1. Produktivitas padi atau bahan pangan utama lokal lainnya per hektar	Produksi tanaman padi/bahan pangan utama lokal lainnya (ton), dibagi Luas areal tanaman padi/bahan pangan utama lokal lainnya (ha)	7 ton/ha	Dispertan
	2. Kontribusi sektor pertanian terhadap PDRB	Jumlah Kontribusi PDRB dari sektor pertanian, dibagi jumlah total PDRB kali 100%	14 %	Dispertan
	1. Kunjungan wisata	Menunjukkan total jumlah wisatawan per tahun	500.000 orang	Disparpor
	2. Kontribusi sektor pariwisata terhadap PDRB	Jumlah Kontribusi PDRB dari sektor Pariwisata, dibagi jumlah total PDRB kali 100%	7%	Disparpor
	3. PAD sektor pariwisata	PAD sektor pariwisata dibagi total PAD kali 100%	25.0%	Disparpor



<b>INDIKATOR</b>	<b>IKK</b>	<b>FORMULASI</b>	<b>TARGET</b>	<b>PERANGKAT DAERAH</b>
	3	4	5	6
	4. Lama kunjungan Wisata	Rata-rata kunjungan wisata dalam satu tahun	4 hari	Disparpor
<b>Industri</b>	1. Kontribusi sektor Industri terhadap PDRB	Jumlah Kontribusi PDRB dari sektor Industri, dibagi jumlah total PDRB kali 100%	41 %	DPMPSTP
	2. Pertumbuhan Industri	Jumlah Industri tahun 2019 - Jumlah Industri tahun 2018), dibagi Jumlah Industri s/d tahun 2018 kali 100%	3 %	DPMPSTP
<b>Perdagangan</b>	1. Kontribusi sektor Perdagangan terhadap PDRB	Jumlah Kontribusi PDRB dari sektor perdagangan, dibagi jumlah total PDRB kali 100%	7 %	Disdagnakerkop UKM
	2. Ekspor Bersih Perdagangan	Adalah nilai ekspor – nilai impor (Rp)	Rp.6.000	Disdagnakerkop UKM
<b>Transmigrasi</b>	3. Transmigran swakarsa	(Jumlah transmigran swakarsa, dibagi Jumlah transmigran) kali 100%	5 %	Disdagnakerkop UKM
<b>INDIKATOR URUSAN PEMERINTAHAN</b>				
<b>Perencanaan</b>	1. Tersedianya dokumen perencanaan RPJPD yg telah ditetapkan dgn PERDA	Ada/tidak	Ada	Baperlitbang
	2. Tersedianya Dokumen Perencanaan : RPJMD yg telah ditetapkan dgn PERDA/PERKADA	Ada/tidak	Ada	Baperlitbang
	3. Tersedianya Dokumen Perencanaan : RKPD yg telah ditetapkan dgn PERKADA	Ada/tidak	Ada	Baperlitbang
	4. Penjabaran Program RPJMD kedalam RKPD	Jumlah program RKPD tahun berkenaan, dibagi Jumlah program RPJMD yang harus dilaksanakan tahun berkenaan) kali 100%	100 %	Baperlitbang
	5. Penjabaran Konsistensi Program RKPD kedalam APBD	Jumlah program RKPD Tahun berkenaan dibagi Jumlah program RPJMD yang harus dilaksanakan Tahun berkenaan, kali 100 %	..... %	Baperlitbang
	1. Penetapan APBD tepat	Penetapan APBD satu bulan sebelum tahun anggaran	Ya	BKD

<b>NO</b>	<b>IKK</b>	<b>FORMULASI</b>	<b>TARGET</b>	<b>PERANGKAT DAERAH</b>
	3	4	5	6
	waktu			
	2. Persentase belanja kesehatan (10%)	Jumlah Belanja Bidang Urusan Kesehatan dibagi Total APBD, kali 100%	10 %	BKD
	3. Perbandingan antara belanja langsung dengan belanja tidak langsung	(Jumlah Belanja Langsung dibagi total APBD kali 100%) dibanding (Jumlah Belanja Tidak Langsung dibagi total APBD kali 100%)	60/40	BKD
	4. Persentase belanja urusan pendidikan (20%)	Jumlah Belanja Bidang Urusan Pendidikan dibagi Total APBD, kali 100%	20 %	BKD
	5. Persentase SILPA terhadap APBD	Total SILPA dibagi Total APBD kali 100%	5 %	BKD
	6. Persentase kegiatan yang tidak terlaksana	Jumlah Kegiatan dalam APBD yang tidak dilaksanakan dibagi Total Kegiatan dalam APBD kali 100%	5 %	BKD
	7. Bagi hasil kabupaten/kota dan desa	Jumlah Belanja Bagi Hasil Kab/kota/desa dibagi Total APBD kali 100%	10 %	BKD
<b>dan</b>	1. Persentase implementasi rencana kelitbangan	Jumlah kelitbangan dalam RKPD dibagi Jumlah kelitbangan dalam RPJMD, kali 100%	100 %	Baperlitbang
<b>ngan</b>	2. Persentase pemanfaatan hasil kelitbangan.	Jumlah kelitbangan yang ditindaklanjuti dibagi Jumlah kelitbangan dalam renja perangkat daerah, kali 100% (Jumlah kelitbangan yang ditindaklanjuti adalah hasil-hasil kelitbangan (sesuai Renja Perangkat Daerah tahun berkenaan) yang dimanfaatkan oleh para pemangku kepentingan	20 %	Baperlitbang
<b>an</b>	1. Persentase ASN yang mengikuti pendidikan dan pelatihan formal	Jumlah ASN yang mengikuti pendidikan dan pelatihan formal, dibagi Jumlah total ASN kali 100%	15 %	BKPSDM
<b>a dan</b>	2. Persentase Pejabat ASN yang telah mengikuti pendidikan dan pelatihan struktural	Jumlah ASN yang mengikuti pendidikan dan pelatihan struktural, dibagi Jumlah total ASN kali 100%	5 %	BKPSDM
<b>n</b>	1. Persentase tindak lanjut temuan	Jumlah temuan yang ditindaklanjuti, dibagi Jumlah total temuan, kali 100%	100 %	Inspektorat
	2. Persentase pelanggaran pegawai	Jumlah ASN yang dikenai sanksi dibagi Jumlah total ASN, kali 100%	1 %	Inspektorat

<b>NO</b>	<b>IKK</b>	<b>FORMULASI</b>	<b>TARGET</b>	<b>PERANGKAT DAERAH</b>
	3	4	5	6
	3. Jumlah temuan BPK	Jumlah temuan hasil pemeriksaan BPK dalam 1 tahun	10 buah	Inspektorat
	4. Opini BPK terhadap laporan keuangan	Hasil Opini BPK	WTP	Inspektorat / BKD
<b>Ins nan</b>	1. Sistem Informasi Manajemen Pemda	Menunjukkan Jumlah Sistem Informasi Manajemen Pemda yang telah dibuat oleh pemda ybs	48 buah	Diskominfo
	2. Indeks Kepuasan Layanan Masyarakat	Ada atau tidaknya survey IKM di Pemda	Ada	DPRPTSP, Dinskes RSUD, Bakesbangpol
	3. Kegiatan pembinaan politik di daerah	Menunjukkan Jumlah Kegiatan pembinaan politik di daerah	4 Keg.	Bakesbangpol
	4. Kegiatan pembinaan terhadap LSM, Ormas dan OKP	Menunjukkan Jumlah Kegiatan pembinaan terhadap LSM, Ormas dan OKP	4 Keg	Bakesbangpol
	5. Tersedianya Rencana Kerja Tahunan pada setiap Alat-alat Kelengkapan DPRD	Ada / Tidak	Ada	Setwan
	6. Terintegrasi program program DPRD untuk melaksanakan fungsi pengawasan, pembentukan Perda dan Anggaran ke dalam Dokumen Perencanaan dan Dokumen Anggaran Setwan DPRD	Ada / Tidak	Ada	Setwan

ang, 2018

Tabel VI.2. INDIKATOR KINERJA UTAMA PEMERINTAH KABUPATEN KARANGANYAR TAHUN 2019

INDIKATOR DAN SASARAN	INDIKATOR KINERJA UTAMA	PENJELASAN (Formulasi pengukuran, Tipe perhitungan dan Sumber Data)	Target
2	3	4	5
<b>Indikator Kualitas Sumber Daya Manusia yang Unggul dalam Mendukung Keberadaan Masyarakat Karanganyar yang Beriman dan Bertaqwa terhadap Tuhan Yang Maha Esa, Cerdas, Sehat, dan Bermartabat</b>			
<p>meningkatkan tingkat melek huruf penduduk Kabupaten Karanganyar terutama penduduk miskin</p>	<p>1. Angka putus sekolah</p> <ul style="list-style-type: none"> <li>• Angka putus sekolah SD</li> <li>• Angka putus sekolah SMP</li> </ul> <p>2. Angka melek huruf</p>	<p>-</p> <ul style="list-style-type: none"> <li>- Formulasi pengukuran : Jumlah siswa putus sekolah tingkat SD dibagi jumlah siswa tingkat yang sama pada tahun ajaran sebelumnya dikali 100% Tipe Perhitungan : Kumulatif</li> <li>- Sumber Data : DISDIKBUD Kab. Karanganyar</li> <li>- Formulasi pengukuran : Jumlah siswa putus sekolah tingkat SMP dibagi jumlah siswa tingkat yang sama pada tahun ajaran sebelumnya dikali 100% Tipe Perhitungan : Kumulatif Sumber Data : DISDIKBUD Kab. Karanganyar</li> </ul> <p>Formulasi pengukuran : Jumlah penduduk usia 15th ke atas yang bisa menulis dibagi jumlah penduduk usia 15 tahun ke atas dikali 100% Tipe Perhitungan : Kumulatif Sumber Data : DISDIKBUD Kab. Karanganyar</p>	<p>0,01 %</p> <p>0,05 %</p> <p>100 %</p>
<p>meningkatkan Mutu Pendidikan</p>	<p>1. Angka Partisipasi Kasar</p> <ul style="list-style-type: none"> <li>• Angka Partisipasi Kasar SD</li> <li>• Angka Partisipasi Kasar SMP</li> </ul>	<p>-</p> <ul style="list-style-type: none"> <li>- Formulasi pengukuran : jumlah penduduk yang pada tahun t dari berbagai usia sedang sekolah pada jenjang pendidikan h dibagi jumlah penduduk yang pada tahun t berada pada kelompok usia yaitu kelompok usia yang berkaitan dengan jenjang pendidikan h; kali 100 Tipe Perhitungan : Kumulatif</li> <li>- Sumber Data : DISDIKBUD Kab. Karanganyar</li> <li>- Formulasi pengukuran : jumlah penduduk yang pada tahun t dari berbagai usia sedang sekolah pada jenjang pendidikan h dibagi jumlah penduduk yang pada tahun t berada pada kelompok usia yaitu kelompok usia yang berkaitan dengan jenjang pendidikan h; kali 100</li> </ul>	<p>115 %</p> <p>102 %</p>



AN DAN SASARAN	INDIKATOR KINERJA UTAMA	PENJELASAN (Formulasi pengukuran, Tipe perhitungan dan Sumber Data)	Target
2	3	4	5
	4. Angka Kematian Balita per 1000 kelahiran hidup (AKABA)  5. Angka prevalensi balita gizi buruk	<ul style="list-style-type: none"> <li>- Sumber Data : DINKES Kab. Karanganyar</li> <li>- Formulasi pengukuran : Jumlah Kematian Bayi (berumur kurang 5 tahun) pada satu tahun tertentu, dibagi Jumlah Kelahiran Hidup pada satu tahun tertentu, kali 1000</li> <li>- Tipe Perhitungan : Kumulatif</li> <li>- Sumber Data : DINKES Kab. Karanganyar</li> <li>- Formulasi pengukuran : Jumlah gizi buruk yang ada dibagi jumlah balita yang ada kali 100%</li> <li>- Tipe Perhitungan : Kumulatif</li> <li>- Sumber Data : DINKES Kab. Karanganyar</li> </ul>	2  0,85 %
<b>Penggunaan Perekonomian Daerah yang Maju dan Berkembang dengan Bertumpu pada Potensi Industri, Pertanian dan Perikanan dengan Tetap Mengedepankan Keberhasilan pada Usaha Mikro, Kecil dan Menengah (UMKM) serta Koperasi</b>			
Peningkatan jumlah dan kualitas UMKM	1. Persentase pertambahan usaha mikro	<ul style="list-style-type: none"> <li>- Formulasi pengukuran : Jumlah usaha mikro per 10.000</li> <li>- Tipe Perhitungan : Kumulatif</li> <li>- Sumber Data : DISDAGNAKERKOPUKM, Kab. Karanganyar</li> </ul>	50
Peningkatan jumlah dan kualitas Investasi di	1. Jumlah nilai investasi berskala nasional (PMDN/PMA)  2. Kenaikan / penurunan Nilai Realisasi PMDN/PMA (milyar rupiah)	<ul style="list-style-type: none"> <li>- Formulasi pengukuran : Jumlah nilai investasi berskala nasional (PMDN/PMA)</li> <li>- Tipe Perhitungan : Kumulatif</li> <li>- Sumber Data : DPMPTSP Kab. Karanganyar</li> <li>- Formulasi pengukuran : Realisasi PMDN/PMA Tahun evaluasi dikurangi Realisasi PMDN/PMA Tahun sebelum evaluasi, dibagi Realisasi PMDN/PMA sebelum evaluasi, kali 100%</li> <li>- Tipe Perhitungan : Kumulatif</li> <li>- Sumber Data : DPMPTSP Kab. Karanganyar</li> </ul>	10.000  7 %
Peningkatan Nilai Kontribusi	1. Persentase kontribusi sektor pertanian terhadap PDRB	<ul style="list-style-type: none"> <li>- Formulasi pengukuran : Jumlah kontribusi PDRB sektor pertanian dibagi jumlah total PDRB dikali 100%</li> <li>- Tipe Perhitungan : Kumulatif</li> </ul>	21 %

INDIKATOR DAN SASARAN	INDIKATOR KINERJA UTAMA	PENJELASAN (Formulasi pengukuran, Tipe perhitungan dan Sumber Data)	Target
2	3	4	5
		- Sumber Data : BPS Kab. Karanganyar	
<b>Kelembagaan Otonomi Daerah Bersendikan Tata Pemerintahan yang Baik, Demokratis dan Bertanggung Jawab serta Profesional, Bebas dari Korupsi, Kolusi dan Nepotisme (KKN):</b>			
Kelembagaan Otonomi Daerah Bersendikan Tata Pemerintahan yang Baik, Demokratis dan Bertanggung Jawab serta Profesional, Bebas dari Korupsi, Kolusi dan Nepotisme (KKN):	1. Opini BPK (WTP)	Formulasi pengukuran :Kategori WTP (Wajar Tanpa Pengecualian) - Tipe Perhitungan : Kualitatif - Sumber Data : INSPEKTORAT Kab. Karanganyar	WTP
	2. Ketersediaan regulasi daerah yang mengatur keterbukaan informasi publik	Jumlah peraturan/regulasi yang mengatur keterbukaan informasi publik - Tipe Perhitungan : Kumulatif - Sumber Data : DISKOMINFO Kab. Karanganyar	1
	3. Persentase Penegakan PERDA	- Formulasi pengukuran : Jumlah penyelesaian penegakan PERDA dibagi Jumlah pelanggaran PERDA, kali 100% - Tipe Perhitungan : Kumulatif - Sumber Data : SATPOL PP Kab. Karanganyar	100%
	4. Nilai LPPD	- Formulasi Pengukuran : -skor 3<ST mendapat prestasi Sangat Tinggi (ST); -skor 2< t<3 mendapat prestasi Tinggi (T); -skor1 < S< mendapat prestasi Sedang (S); -skor 0<R<1 mendapat prestasi Rendah - Tipe Perhitungan : Kumulatif - Sumber Data : BAG.PEMERINTAH SETDA Kab. Karanganyar	Sangat tinggi
	5. Nilai Evaluasi AKIP	Formulasi Pengukuran : - Nilai >90-100 kategori AA; - Nilai >80-90 kategori A; - Nilai >70-80 kategori BB; - Nilai >60-70 kategori B; - Nilai >50-60 kategori CC; - Nilai >30-50 kategori C; - Nilai >0-30 kategori D - Tipe Perhitungan : Kumulatif - Sumber Data : BAG. ORPEG SETDA Kab. Karanganyar	61
<b>Kelembagaan Prasarana dan Sarana yang Menunjang Pengembangan Wilayah, Penyediaan Pelayanan Dasar dan Pertumbuhan</b>			

INDIKATOR DAN SASARAN	INDIKATOR KINERJA UTAMA	PENJELASAN (Formulasi pengukuran, Tipe perhitungan dan Sumber Data)	Target
2	3	4	5
<b>Indikator Kinerja Utama</b>			
Struktur yang Baik	1. Proporsi panjang jalan kabupaten dalam kondisi mantap	<ul style="list-style-type: none"> <li>- Formulasi pengukuran : Panjang jalan Kabupaten dalam kondisi mantap dibagi total panjang jalan kabupaten dikali 100%</li> <li>- Tipe Perhitungan : Kumulatif</li> <li>- Sumber Data : DPUPR Kab. Karanganyar</li> </ul>	75%
	2. Proporsi jumlah jembatan Kabupaten dalam kondisi baik	<ul style="list-style-type: none"> <li>- Formulasi pengukuran: Jumlah jembatan kabupaten dalam kondisi baik dibagi total jumlah jembatan Kabupaten dikali 100%</li> <li>- Tipe Perhitungan : Kumulatif</li> <li>- Sumber Data : DPUPR Kab. Karanganyar</li> </ul>	75%
	3. Persentase kondisi jaringan irigasi dalam kondisi baik	<ul style="list-style-type: none"> <li>- Formulasi pengukuran : Jumlah jaringan irigasi dalam kondisi baik dibagi total jumlah jaringan irigasi dikali 100%</li> <li>- Tipe Perhitungan : Kumulatif</li> <li>- Sumber Data : DPUPR dan DISDIKBUD Kab. Karanganyar</li> </ul>	75 %
	4. Proporsi pembangunan sarana prasarana pelayanan publik dan perkantoran pemerintah dalam kondisi baik	<ul style="list-style-type: none"> <li>- Formulasi pengukuran : Jumlah sarana prasarana pelayanan publik dan perkantoran pemerintah aset daerah dalam kondisi baik dibagi total jumlah sarana prasarana pelayanan publik dan perkantoran pemerintah aset daerah dikali 100 %</li> <li>- Tipe Perhitungan : Kumulatif</li> <li>- Sumber Data : BKD ( DPUPR, DIKBUD, DISPARPORA, DISPERTAN, DINKES, DISDAGNAKERKOP UKM) Kab. Karanganyar</li> </ul>	75 %
Peninggiannya Karanganyar sebagai tujuan	1. Persentase kenaikan Kunjungan Wisata di Kabupaten Karanganyar	<ul style="list-style-type: none"> <li>- Formulasi pengukuran : Jumlah kunjungan wisata tahun n-1 dibagi Jumlah kunjungan wisata tahun n di Kabupaten Karanganyar dikali 100%</li> <li>- Tipe Perhitungan : Kumulatif</li> <li>- Sumber Data : DISPARPORA Kab. Karanganyar</li> </ul>	15 %



INDIKATOR DAN SASARAN	INDIKATOR KINERJA UTAMA	PENJELASAN (Formulasi pengukuran, Tipe perhitungan dan Sumber Data)	Target
2	3	4	5
<b>Kondisi Kehidupan Masyarakat yang Sejahtera, Aman, Damai dengan Kepastian Hukum, dan Penegakan HAM serta Kesetaraan</b>			
Potensi Konflik Antar Kelompok Masyarakat, Suku, Ras dan Agama	1. Jumlah konflik keagamaan/ SARA	<ul style="list-style-type: none"> <li>- Formulasi pengukuran : Jumlah konflik keagamaan/ SARA yang terjadi dalam satu tahun</li> <li>- Tipe Perhitungan : Kumulatif</li> <li>- Sumber Data : SATPOL PP Kab. Karanganyar</li> </ul>	0
Keterlibatan Masyarakat dan Organisasi Masyarakat dalam Pembangunan Desa	1. Persentase kontribusi swadaya masyarakat untuk pembangunan di tingkat desa/ kelurahan meningkat	<ul style="list-style-type: none"> <li>- Formulasi pengukuran : Jumlah swadaya pemerintah desa dan kelurahan dibagi jumlah bantuan dikali 100%</li> <li>- Tipe Perhitungan : Kumulatif</li> <li>- Sumber Data : DISPERMADES Kab. Karanganyar</li> </ul>	20 %
<b>Kondisi Pengelolaan Sumber Daya Alam dan Lingkungan Hidup yang Lestari dan Kompetitif</b>			
Pemenuhan Kebutuhan Air Bersih dan Sanitasi	1. Persentase cakupan rumah tangga akses air bersih	<ul style="list-style-type: none"> <li>- Formulasi pengukuran : Jumlah KK akses air bersih dibagi Jumlah Total KK dikali 100 %</li> <li>- Tipe Perhitungan : Kumulatif</li> <li>- Sumber Data : DINKES Kab. Karanganyar</li> </ul>	85 %
	2. Persentase rumah tangga akses sanitasi	<ul style="list-style-type: none"> <li>- Formulasi pengukuran : Jumlah rumah tangga bersanitasi (KK) dibagi jumlah total rumah tangga dikali 100 %</li> <li>- Tipe Perhitungan : Kumulatif</li> <li>- Sumber Data : DINKES Kab. Karanganyar</li> </ul>	90 %
Efisiensi dan Tata Ruang	1. Persentase alih guna lahan	<ul style="list-style-type: none"> <li>- Formulasi pengukuran : Jumlah lahan yang beralih guna dibagi jumlah total lahan dikali 100 %</li> <li>- Tipe Perhitungan : Kumulatif</li> <li>- Sumber Data : DPMPPTSP Kab. Karanganyar</li> </ul>	0.10 %

Sebang, 2018



## **BAB VII**

### **PENUTUP**

Rencana Kerja Pemerintah Daerah (RKPD) Tahun Anggaran 2019 merupakan dokumen Perencanaan Tahunan yang berisi penjabaran visi, misi dan kebijakan Bupati Karanganyar yang penyusunannya berpedoman pada Rencana Pembangunan Jangka Panjang Daerah (RPJPD), Rencana Pembangunan Jangka Menengah Daerah (RPJMD), Dokumen Perencanaan Pembangunan Jangka Menengah Daerah (RPJMD) Provinsi Jawa Tengah dan memperhatikan Rencana Pembangunan Jangka Menengah Nasional (RPJMN).

RKPD Tahun Anggaran 2019 akan digunakan sebagai dasar dalam penyusunan Kebijakan Umum Anggaran Pendapatan dan Belanja Daerah (KUA) Tahun Anggaran 2019 serta Prioritas dan Plafon Anggaran Sementara APBD (PPAS APBD) Tahun Anggaran 2019, yang akan menjadi pedoman untuk menyusun Rancangan APBD Tahun Anggaran 2019.

Kaidah pelaksanaan dokumen RKPD Tahun Anggaran 2019 adalah sebagai berikut:

1. Perangkat Daerah (PD) dan seluruh *stakeholders* pembangunan termasuk masyarakat luas dan dunia usaha berkewajiban atau berperan serta melaksanakan program dan kegiatan dalam RKPD Tahun Anggaran 2019 dengan sebaik-baiknya;
2. Dalam upaya sinkronisasi dan sinergisitas pelaksanaan setiap program dan kegiatan baik yang bersumber dari APBD Kabupaten Karanganyar, APBD Propinsi Jawa Tengah, APBN/BLN maka setiap Perangkat Daerah (PD) perlu membuat Rencana Kerja Perangkat Daerah (RENJA PD) Tahun Anggaran 2019;
3. Masyarakat dan dunia usaha dapat berperan serta dalam pembangunan yang direncanakan melalui program dan kegiatan pembangunan daerah. Masyarakat diharapkan dapat bertindak sebagai pengawas dalam pelaksanaan kebijakan dan program/kegiatan pembangunan di Kabupaten Karanganyar;
4. Dalam rangka meningkatkan efektivitas dan efisiensi pelaksanaan RKPD

sinergisitas, dan konsistensi RKPD Tahun Anggaran 2019 ke dalam Rencana Kerja Perangkat Daerah (Renja-PD) Tahun Anggaran 2019 yang memuat prioritas dan pagu indikatif Perangkat Daerah Tahun 2019.

Karanganyar, 29 Juni 2018

BUPATI KARANGANYAR

Drs. H. JULIYATMONO, MM.

REKAPITULASI PAGU ANGGARAN PERANGKAT DAERAH DALAM RKPD TAHUN ANGGARAN 2019

Korek	Uraian Urusan, Organisasi, Program Dan Kegiatan	2018 PENETAPAN					RENCANA 2019			
		BL			BTL (BANTUAN)	JML	BL			
		OPERASIONAL	TUSI	JML BL			OPERASIONAL	TUSI	JUMLAH	
1	2	3	4	5	6	7	8	9	10	
1	01 01	Dinas Pendidikan dan Kebudayaan	2.151.749.000	125.316.151.000	127.467.900.000	48.113.900.000	<b>175.581.800.000</b>	10.347.857.600	225.384.207.300	235.732.064.900
1	02 01	Dinas Kesehatan	2.967.000.000	97.579.534.000	100.546.534.000	-	<b>100.546.534.000</b>	8.180.200.000	158.531.103.000	166.711.303.000
1	02 02	Rumah Sakit Umum Daerah	100.000.000	104.321.237.000	104.421.237.000	-	<b>104.421.237.000</b>	1.800.000.000	221.872.300.000	223.672.300.000
1	03 01	Dinas Pekerjaan Umum dan Penataan Ruang	13.403.835.000	132.026.265.000	145.430.100.000	-	<b>145.430.100.000</b>	7.690.000.000	426.374.750.000	434.064.750.000
1	05 01	Satuan Polisi Pamong Praja	797.430.000	5.645.295.000	6.442.725.000	25.000.000	<b>6.467.725.000</b>	3.582.500.000	11.990.500.000	15.573.000.000
1	05 02	Badan Kesatuan Bangsa Politik	462.500.000	1.440.400.000	1.902.900.000	1.415.752.000	<b>3.318.652.000</b>	8.200.455.000	6.923.000.000	15.123.455.000
1	05 03	Badan Penanggulangan Bencana Daerah	3.402.000.000	1.301.252.000	4.703.252.000	530.000.000	<b>5.233.252.000</b>	6.143.600.000	3.012.516.600	9.156.116.600
1	06 01	Dinas Sosial	3.587.850.000	1.259.250.000	4.847.100.000	2.220.000.000	<b>7.067.100.000</b>	6.159.000.000	5.397.000.000	11.556.000.000
2	02 01	Dinas Pemberdayaan Perempuan, Perlindungan Anak, Pengabdian Masyarakat dan Keluarga	546.050.000	6.928.103.000	7.474.153.000	-	<b>7.474.153.000</b>	1.056.500.000	2.521.900.000	3.578.400.000
2	05 01	Dinas Lingkungan Hidup	670.946.000	7.141.621.000	7.812.567.000	-	<b>7.812.567.000</b>	2.385.000.000	19.454.621.000	21.839.621.000
2	06 01	Dinas Kependudukan dan Pencatatan Sipil	827.157.000	2.623.539.000	3.450.696.000	-	<b>3.450.696.000</b>	7.709.259.000	3.407.094.000	11.116.353.000
2	07 01	Dinas Pemberdayaan Masyarakat dan Desa	495.800.000	3.052.000.000	3.547.800.000	141.229.018.000	<b>144.776.818.000</b>	882.200.000	5.008.100.000	5.890.300.000
2	09 01	Dinas Perhubungan, Perumahan dan Kawasan Permukiman	778.000.000	4.257.800.000	5.035.800.000	-	<b>5.035.800.000</b>	2.245.000.000	8.949.000.000	11.194.000.000
2	10 01	Dinas Komunikasi dan Informatika	626.950.000	2.751.150.000	3.378.100.000	-	<b>3.378.100.000</b>	1.199.825.000	4.833.400.000	6.033.225.000
2	12 01	Dinas Penanaman Modal dan Pelayanan Terpadu Satu Pintu	557.700.000	545.800.000	1.103.500.000	-	<b>1.103.500.000</b>	9.065.700.000	2.562.592.500	11.628.292.500
2	17 01	Dinas Kearsipan dan Perpustakaan	551.275.000	592.125.000	1.143.400.000	-	<b>1.143.400.000</b>	6.228.200.000	3.167.474.000	9.395.674.000
3	01 01	Dinas Perikanan dan Peternakan	453.000.000	2.163.005.000	2.616.005.000	4.300.000.000	<b>6.916.005.000</b>	751.000.000	5.793.000.000	6.544.000.000
3	02 01	Dinas Pariwisata, Pemuda dan Olahraga	935.500.000	3.853.000.000	4.788.500.000	2.795.000.000	<b>7.583.500.000</b>	12.611.800.000	14.655.000.000	27.266.800.000
3	03 01	Dinas Pertanian dan Pangan	795.770.000	5.166.250.000	5.962.020.000	1.280.000.000	<b>7.242.020.000</b>	8.425.390.000	12.921.650.000	21.347.040.000
3	06 01	Dinas Perdagangan, Tenaga Kerja, Koperasi dan UKM	1.840.200.000	6.339.240.000	8.179.440.000	650.000.000	<b>8.829.440.000</b>	2.663.002.970	49.939.455.500	52.602.458.470
4	01 03	Sekretariat Daerah	11.781.632.000	32.643.368.000	44.425.000.000	194.535.957.000	<b>238.960.957.000</b>	12.337.345.300	38.528.121.600	50.865.466.900
4	01 04	Sekretariat DPRD	6.988.660.500	14.628.147.500	21.616.808.000	-	<b>21.616.808.000</b>	6.251.284.000	17.932.836.000	24.184.120.000
4	02 01	Inspektorat	838.262.500	2.284.437.500	3.122.700.000	-	<b>3.122.700.000</b>	1.260.494.500	4.495.500.000	5.755.994.500
4	03 01	Badan Perencanaan, Penelitian dan Pengembangan	6.830.000.000	2.935.000.000	9.765.000.000	-	<b>9.765.000.000</b>	8.613.500.000	4.180.000.000	12.793.500.000
4	04 05	Badan Keuangan Daerah	33.271.039.500	11.369.463.500	44.640.503.000	3.390.000.000	<b>48.030.503.000</b>	37.221.452.000	14.369.983.700	51.591.435.700
4	05 08	Badan Kepegawaian dan Pengembangan Sumber Daya Manusia	600.930.000	2.646.200.000	3.247.130.000	-	<b>3.247.130.000</b>	1.319.713.600	7.625.330.000	8.945.043.600
4	01 13	Kecamatan Jatipuro	1.924.400.000	335.975.000	2.260.375.000	-	<b>2.260.375.000</b>	1.074.000.000	420.000.000	1.494.000.000
4	01 14	Kecamatan Jatiyoso	379.900.000	280.475.000	660.375.000	-	<b>660.375.000</b>	4.620.000.000	337.875.000	4.957.875.000
4	01 15	Kecamatan Jumantono	247.347.000	313.028.000	560.375.000	-	<b>560.375.000</b>	222.327.500	345.568.000	567.895.500
4	01 16	Kecamatan Jumapolo	4.258.161.200	302.213.800	4.560.375.000	-	<b>4.560.375.000</b>	355.815.000	299.010.000	654.825.000
4	01 17	Kecamatan Matesih	298.400.000	276.975.000	575.375.000	-	<b>575.375.000</b>	352.440.000	279.325.000	631.765.000
4	01 18	Kecamatan Tawangmangu	1.231.595.600	3.414.238.400	4.645.834.000	-	<b>4.645.834.000</b>	1.982.441.500	3.252.478.500	5.234.920.000
4	01 19	Kecamatan Ngarogovoso	271.600.000	288.775.000	560.375.000	-	<b>560.375.000</b>	708.200.000	281.700.000	989.900.000
4	01 20	Kecamatan Karangpandan	2.015.324.500	245.050.500	2.260.375.000	-	<b>2.260.375.000</b>	396.241.500	254.708.000	650.949.500
4	01 21	Kecamatan Karanganyar	4.419.985.500	15.045.014.500	19.465.000.000	-	<b>19.465.000.000</b>	8.313.348.800	14.193.623.250	22.506.972.050
4	01 22	Kecamatan Tasikmadu	321.500.000	318.875.000	640.375.000	-	<b>640.375.000</b>	1.959.650.000	360.362.500	2.320.012.500
4	01 23	Kecamatan Jaten	284.833.000	275.542.000	560.375.000	-	<b>560.375.000</b>	402.208.000	281.387.000	683.595.000
4	01 24	Kecamatan Colomadu	391.817.000	263.558.000	655.375.000	-	<b>655.375.000</b>	437.989.000	279.815.000	717.804.000
4	01 25	Kecamatan Gondangrejo	215.000.000	345.375.000	560.375.000	-	<b>560.375.000</b>	1.014.200.000	727.375.000	1.741.575.000
4	01 26	Kecamatan Mojogedang	264.351.000	296.024.000	560.375.000	-	<b>560.375.000</b>	288.125.500	366.145.000	654.270.500
4	01 27	Kecamatan Kebakkramat	262.546.000	297.829.000	560.375.000	-	<b>560.375.000</b>	338.156.000	456.000.000	794.156.000
4	01 28	Kecamatan Kerjo	291.750.000	268.625.000	560.375.000	-	<b>560.375.000</b>	766.415.000	390.475.000	1.156.890.000
4	01 29	Kecamatan Jenawi	270.500.000	289.875.000	560.375.000	-	<b>560.375.000</b>	416.150.000	512.500.000	928.650.000
		<b>JUMLAH</b>	<b>113.610.247.300</b>	<b>603.667.081.700</b>	<b>717.277.329.000</b>	<b>400.484.627.000</b>	<b>1.117.761.956.000</b>	<b>197.977.986.770</b>	<b>1.302.868.782.450</b>	<b>1.500.846.769.220</b>

Uraian Urusan, Organisasi, Program Dan Kegiatan	BTL (BANTUAN)	JML
	11	12
2	11	12
Dinas Pendidikan dan Kebudayaan	51.199.000.000	286.931.064.900
Dinas Kesehatan	-	166.711.303.000
Rumah Sakit Umum Daerah	-	223.672.300.000
Dinas Pekerjaan Umum dan Penataan Ruang	-	434.064.750.000
Satuan Polisi Pamong Praja	150.000.000	15.723.000.000
Badan Kesatuan Bangsa Politik	1.415.752.000	16.539.207.000
Badan Penanggulangan Bencana Daerah	-	9.156.116.600
Dinas Sosial	4.165.000.000	15.721.000.000
Dinas Pemberdayaan Perempuan, Perlindungan Anak, Pengendalian Penduduk dan Keluarga	-	3.578.400.000
Dinas Lingkungan Hidup	-	21.839.621.000
Dinas Kependudukan dan Pencatatan Sipil	-	11.116.353.000
Dinas Pemberdayaan Masyarakat dan Desa	142.229.018.000	148.119.318.000
Dinas Perhubungan, Perumahan dan Kawasan Permukiman	300.000.000	11.494.000.000
Dinas Komunikasi dan Informatika	-	6.033.225.000
Dinas Penanaman Modal dan Pelayanan Terpadu Satu Pintu	-	11.628.292.500
Dinas Kearsipan dan Perpustakaan	-	9.395.674.000
Dinas Perikanan dan Peternakan	4.300.000.000	10.844.000.000
Dinas Pariwisata, Pemuda dan Olahraga	2.795.000.000	30.061.800.000
Dinas Pertanian dan Pangan	1.280.000.000	22.627.040.000
Dinas Perdagangan, Tenaga Kerja, Koperasi dan UKM	650.000.000	53.252.458.470
Sekretariat Daerah	201.268.957.000	252.134.423.900
Sekretariat DPRD	-	24.184.120.000
Inspektorat	-	5.755.994.500
Badan Perencanaan, Penelitian dan Pengembangan	-	12.793.500.000
Badan Keuangan Daerah	2.500.000.000	54.091.435.700
Badan Kepegawaian dan Pengembangan Sumber Daya Manusia	30.000.000	8.975.043.600
Kecamatan Jatipuro	-	1.494.000.000
Kecamatan Jatiyoso	-	4.957.875.000
Kecamatan Jumantono	-	567.895.500
Kecamatan Jumapolo	-	654.825.000
Kecamatan Matesih	-	631.765.000
Kecamatan Tawangmangu	-	5.234.920.000
Kecamatan Ngargoyoso	-	989.900.000
Kecamatan Karangpandan	-	650.949.500
Kecamatan Karanganyar	-	22.506.972.050
Kecamatan Tasikmadu	-	2.320.012.500
Kecamatan Jaten	-	683.595.000
Kecamatan Colomadu	-	717.804.000
Kecamatan Gondangrejo	-	1.741.575.000
Kecamatan Mojogedang	-	654.270.500
Kecamatan Kebakkramat	-	794.156.000
Kecamatan Kerjo	-	1.156.890.000
Kecamatan Jenawi	-	928.650.000
<b>JUMLAH</b>	<b>412.282.727.000</b>	<b>1.913.129.496.220</b>

**REKAP BELANJA TIDAK LANGSUNG**

<b>URAIAN</b>	<b>PENETAPAN 2018</b>	<b>RENCANA TA 2019</b>
<b>Belanja Hibah</b>	<b>82.315.056.000</b>	<b>85.500.156.000</b>
Belanja Hibah Kepada Badan/Lembaga/Organisasi	7.828.000.000	8.428.000.000
Belanja Hibah Pendidikan	47.203.900.000	49.589.000.000
Belanja Hibah Kepada Kelompok Ternak	4.300.000.000	4.300.000.000
Belanja Hibah Kepada Kelompok Tani	1.280.000.000	1.280.000.000
Belanja Hibah Kepada Koperasi	650.000.000	650.000.000
Belanja Hibah Kepada Kelompok Usaha	-	-
Belanja Hibah Kepada Kelompok Budaya Masyarakat	460.000.000	660.000.000
Belanja Hibah Kepada Instansi Vertikal	20.593.156.000	20.593.156.000
<b>Bantuan Sosial</b>	<b>4.625.000.000</b>	<b>7.115.000.000</b>
Belanja Bantuan Sosial kepada Organisasi Sosial Kemasyarakatan	115.000.000	380.000.000
Belanja Bantuan Sosial Kepada Anggota Masyarakat	4.510.000.000	6.735.000.000
<b>Belanja Bagi Hasil kepada Provinsi/ Kabupaten/Kota dan Pemerintah Desa</b>	<b>15.916.292.000</b>	<b>15.916.292.000</b>
Belanja Bagi Hasil Pajak Daerah Kepada Pemerintahan Desa	13.600.000.000	13.600.000.000
Belanja Bagi Hasil Retribusi Daerah Kepada Pemerintahan Desa	2.316.292.000	2.316.292.000
<b>Belanja Bantuan Keuangan kepada Provinsi/Kabupaten/Kota dan Pemerintahan Desa</b>	<b>295.128.279.000</b>	<b>301.251.279.000</b>
Belanja Bantuan Keuangan Kepada Desa	640.000.000	9.360.000.000
Belanja Bantuan Keuangan Sarana dan Prasarana Desa	52.627.000.000	50.000.000.000
Belanja Bantuan Kepada Partai Politik	1.115.752.000	1.115.752.000
Belanja Bantuan ADD Kepada Pemerintahan Desa	101.516.509.000	101.516.509.000
Belanja Bantuan Keuangan Dana Desa	139.229.018.000	139.229.018.000
Belanja Bantuan Keuangan kepada Propinsi	-	30.000.000
<b>Belanja Tidak Terduga</b>	<b>2.500.000.000</b>	<b>2.500.000.000</b>
Belanja Tak Terduga Bencana Alam	2.500.000.000	2.500.000.000
<b>TOTAL</b>	<b>400.484.627.000</b>	<b>412.282.727.000</b>

**REKAPITULASI PAGU ANGGARAN PERANGKAT DAERAH P**

<b>Korek</b>	<b>Urusan</b>
	<b>Urusan Wajib Pelayanan Dasar</b>
1.01	Pendidikan
1.02	Kesehatan
1.03	Pekerjaan Umum dan Penataan Ruang
1.04	Perumahan Rakyat dan Kawasan Pemukiman
1.05	Ketentraman dan Ketertiban Umum serta Perlindungan Masyarakat
1.06	Sosial
	<b>Urusan Wajib Bukan Pelayanan Dasar</b>
2.01	Tenaga Kerja
2.02	Pemberdayaan Perempuan dan Perlindungan Anak
2.03	
2.04	Pertanahan
2.05	Lingkungan Hidup
2.06	Administrasi Kependudukan dan Capil
2.07	Pemberdayaan Masyarakat Desa
2.08	Pengendalian Penduduk dan Keluarga Berencana
2.09	Perhubungan
2.10	Komunikasi dan Informatika
2.11	Koperasi, Usaha Kecil dan Menengah
2.12	Penanaman Modal
2.13	Kepemudaan dan Olah Raga
2.14	
2.15	
2.16	Kebudayaan
2.17	Perpustakaan
2.18	Kearsipan
	<b>Urusan Pilihan</b>
3.01	Kelautan dan Perikanan
3.02	Pariwisata
3.03	Pertanian
3.04	
3.05	Energi dan Sumberdaya Mineral
3.06	Perdagangan
3.07	Perindustrian



3.08	Transmigrasi
	<b>Urusan Pemerintahan Fungsi Penunjang</b>
4.01	Administrasi Pemerintahan
4.02	Pengawasan
4.03	Perencanaan
4.04	Keuangan
4.05	Kepegawaian
	<b>JUMLAH</b>

**ER URUSAN TAHUN ANGGARAN 2019**

<b>Rencana 2019</b>
221.895.064.900
391.129.803.000
433.927.750.000
1.935.000.000
49.134.158.600
13.632.500.000
-
-
5.782.500.000
1.904.808.250
-
10.905.000.000
25.758.936.000
10.968.353.000
25.053.455.000
2.343.255.000
7.622.000.000
3.042.825.000
1.229.000.000
11.419.903.500
3.912.131.000
-
-
13.622.150.000
8.671.674.000
993.450.000
-
-
2.021.000.000
24.271.800.000
26.061.540.000
-
800.000.000
44.101.643.470
1.185.000.000

275.000.000
-
-
27.157.107.800
51.328.303.400
13.777.205.000
55.099.408.700
9.885.043.600
<b>1.500.846.769.220</b>

PERANGKAT DAERAH : Dinas Pendidikan dan Kebudayaan

NO	URUSAN/BIDANG URUSAN PEMERINTAHAN DAERAH DAN PROGRAM/KEGIATAN	Penetapan TA 2018 (Rp)	Prioritas Daerah	Sasaran Daerah	Lokasi	Indikator Kinerja				Pagu Indikatif TA 2019 (Rp)	Sumber Dana	OPD Penanggung Jawab		
						Hasil Program		Keluaran Kegiatan					Hasil Kegiatan	
						Tolok Ukur	Target	Tolok Ukur	Target				Tolok Ukur	Target
1	2	3			5	3	4			6	7	8		
	<b>Urusan Wajib Pelayanan Dasar</b>													
	<b>Dinas Pendidikan dan Kebudayaan</b>	<b>175.581.800.000</b>								<b>286.931.064.900</b>				
	<b>Belanja Langsung</b>	<b>127.467.900.000</b>								<b>235.732.064.900</b>				
	<b>A.1.Belanja Operasional Kantor</b>	<b>2.151.749.000</b>								<b>10.347.857.600</b>				
	<b>A.2. Belanja Tugas Fungsi</b>	<b>125.316.151.000</b>								<b>225.384.207.300</b>				
	<b>Belanja Tidak Langsung</b>	<b>48.113.900.000</b>								<b>51.199.000.000</b>				
<b>1.01</b>	<b>Pendidikan</b>	<b>126.612.900.000</b>								<b>221.895.064.900</b>				
<b>1.01 . 1.01.01 . 01</b>	<b>Program Pelayanan Administrasi Perkantoran</b>	<b>1.094.755.000</b>								<b>2.252.757.600</b>				
1.01 . 1.01.01 . 01 . 01	Penyediaan jasa surat menyurat	7.500.000			Disdikbud			Jumlah surat yang dikirim	5000 surat		15.000.000	APBD	Disdikbud	
1.01 . 1.01.01 . 01 . 02	Penyediaan jasa komunikasi, sumber daya air dan listrik	316.080.000			Disdikbud			Jumlah penyediaan jasa, komunikasi, sumber daya air dan listrik	5 unit kerja		359.257.600	APBD	Disdikbud	
1.01 . 1.01.01 . 01 . 06	Penyediaan jasa pemeliharaan dan perizinan kendaraan dinas/operasional	20.000.000			Disdikbud			Jumlah penyediaan jasa pemeliharaan dan perizinan kendaraan dinas/operasional	124 unit Kendr Roda 2 / 4		30.000.000	APBD	Disdikbud	
1.01 . 1.01.01 . 01 . 10	Penyediaan alat tulis kantor	281.691.800			Dinas Dikbud, 3 TK N , 1SKB			Tersedianya alat tulis kantor	12 Bulan		282.000.000	APBD	Disdikbud	
1.01 . 1.01.01 . 01 . 11	Penyediaan barang cetakan dan penggandaan	80.234.200			Disdikbud			Tersedianya barang cetakan dan penggandaan	5 Unit kerja		125.000.000	APBD	Disdikbud	
1.01 . 1.01.01 . 01 . 12	Penyediaan komponen instalasi listrik/penerangan bangunan kantor	16.500.000			Dinas Dikbud, 3 Tk N , 1 SKB			Tersedianya komponen instalasi listrik/penerangan bangunan kantor	12 Bulan		20.000.000	APBD	Disdikbud	
1.01 . 1.01.01 . 01 . 14	Penyediaan peralatan rumah tangga	16.329.000			Dinas Dikbud, 3 TKN 1 SKB			Terperuhnya peralatan rumah tangga kantor	12 Bulan		15.000.000	APBD	Disdikbud	
1.01 . 1.01.01 . 01 . 17	Penyediaan makanan dan minuman	168.320.000			Disdikbud			Tersedianya makan dan minum kantor	12 Bulan		230.400.000	APBD	Disdikbud	
1.01 . 1.01.01 . 01 . 18	Rapat-rapat koordinasi dan konsultasi ke dalam/luar daerah	28.100.000			Disdikbud			Terlaksananya Perjalanan Dinas Rapat dan Konsultasi ke Luar dan ke Dalam Daerah	12 bulan		26.100.000	APBD	Disdikbud	
1.01 . 1.01.01 . 01 . 18	Rapat-rapat koordinasi dan konsultasi ke luar daerah	160.000.000			Disdikbud			Terlaksananya Perjalanan Dinas Rapat dan Konsultasi ke Luar dan ke Dalam Daerah	12 bulan		300.000.000	APBD	Disdikbud	
1.01 . 1.01.01 . 01 . XX	Rutin di UPT				17 UPT			Terlaksananya pelayanan administrasi perkantoran di UPT	17 UPT		850.000.000	APBD	Disdikbud	
<b>1.01 . 1.01.01 . 02</b>	<b>Program Peningkatan Sarana dan Prasarana Aparatur</b>	<b>508.894.000</b>									<b>7.105.000.000</b>			
1.01 . 1.01.01 . 02 . 07	Pengadaan perlengkapan gedung kantor	25.000.000			17 UPT,PUD, NFI DAN SD, 1 SKB, Dinas Dikbud			Tercapainya pengadaan perlengkapan gedung kantor	25 Unit		150.000.000	APBD	Disdikbud	
1.01 . 1.01.01 . 02 . 09	Pengadaan peralatan gedung kantor	139.000.000			Disdikbud			Tercapainya pengadaan peralatan gedung kantor	15 unit		200.000.000	APBD	Disdikbud	
1.01 . 1.01.01 . 02 . 22	Pemeliharaan rutin/berkala gedung kantor	33.894.000			Dinas Dikbud, SKB			Terlaksananya Pemeliharaan Gedung Kantor	2 Unit		90.000.000	APBD	Disdikbud	
1.01 . 1.01.01 . 02 . 24	Pemeliharaan rutin/berkala kendaraan dinas/operasional	75.000.000			Disdikbud			Terlaksananya pemeliharaan kendaraan	7 Unit Roda 4		120.000.000	APBD	Disdikbud	
1.01 . 1.01.01 . 02 . 26	Pemeliharaan rutin/berkala perlengkapan gedung kantor	3.800.000			Disdikbud			Terlaksananya Pemeliharaan Perlengkapan Kantor	30 Unit		25.000.000	APBD	Disdikbud	
1.01 . 1.01.01 . 02 . 28	Pemeliharaan rutin/berkala peralatan gedung kantor	32.200.000			Disdikbud			Terlaksananya Pemeliharaan Peralatan Kantor	90 Unit		60.000.000	APBD	Disdikbud	
1.01 . 1.01.01 . 02 . 63	Pembangunan Pagar, Penataan Halaman dan Talud Kantor UPT PUD NFI Kec. Jatèn	200.000.000										APBD	Disdikbud	
1.01 . 1.01.01 . 02 . Xx	Pembangunan gedung kantor UPT Colomadu				UPT Colomadu			Terlaksananya Pembangunan Gedung kantor UPT Colomadu	1 Paket		3.500.000.000	APBD	Disdikbud	
1.01 . 1.01.01 . 02 . Xx	Pembangunan Aula kantor UPT Gondangrejo				UPT Gondangrejo			Terlaksananya Pembangunan Aula kantor UPT Gondangrejo	1 Paket		400.000.000	APBD	Disdikbud	

NO	URUSAN/BIDANG URUSAN PEMERINTAHAN DAERAH DAN PROGRAM/KEGIATAN	Penetapan TA 2018 (Rp)	Prioritas Daerah	Sasaran Daerah	Lokasi	Indikator Kinerja						Pagu Indikatif TA 2019 (Rp)	Sumber Dana	OPD Penanggung Jawab
						Hasil Program		Keluaran Kegiatan		Hasil Kegiatan				
						Tolok Ukur	Target	Tolok Ukur	Target	Tolok Ukur	Target			
<b>1</b>	<b>2</b>	<b>3</b>			<b>5</b>			<b>3</b>	<b>4</b>			<b>6</b>	<b>7</b>	<b>8</b>
1.01 . 1.01.01 . 02 . Xx	Pembangunan Pagar kantor UPT Tawangmangu				UPT Tawangmangu			Terlaksananya Pembangunan Pagar kantor UPT Tawangmangu	1 Paket			100.000.000	APBD	Disdikbud
1.01 . 1.01.01 . 02 . Xx	Penyelesaian Pembangunan Gedung kantor UPT Jenawi				UPT Jenawi			Terlaksananya Penyelesaian Pembangunan Gedung kantor UPT Jenawi	1 Paket			200.000.000	APBD	Disdikbud
1.01 . 1.01.01 . 02 . Xx	Pembangunan Aula, Mushola dan Kantin UPT Jaten				UPT Jaten			Terlaksananya Pembangunan Aula, Mushola dan Kantin UPT Jaten	1 Paket			1.000.000.000	APBD	Disdikbud
1.01 . 1.01.01 . 02 . Xx	Pembangunan Gudang Aset Dinas Dikbud				Disdikbud			Terwujudnya Pembangunan Gudang Penyimpan berkas Dinas Dikbud yang layak	1 Paket			150.000.000	APBD	Disdikbud
1.01 . 1.01.01 . 02 . Xx	Rehabilitasi sedang/berat gedung kantor UPT Kebakkramat				UPT KEBAKKRAMAT			Terlaksananya Rehabilitasi sedang/berat gedung kantor UPT Kebakkramat	1 Paket			450.000.000	APBD	Disdikbud
1.01 . 1.01.01 . 02 . Xx	Rehabilitasi sedang/berat gedung kantor Aula UPT Karanganyar				UPT KARANGANYAR			Terkalsananya Rehabilitasi sedang/berat gedung kantor Aula UPT Karanganyar	1 Paket			200.000.000	APBD	Disdikbud
1.01 . 1.01.01 . 02 . Xx	Rehabilitasi sedang/berat gedung kantor Aula UPT Matesih				UPT MATESIH			Terlaksananya Rehabilitasi sedang/berat gedung kantor Aula UPT Matesih	1 Paket			150.000.000	APBD	Disdikbud
1.01 . 1.01.01 . 02 . Xx	Rehabilitasi sedang/berat gedung kantor Aula SKB Karanganyar				SKB KARANGANYAR			Terlaksananya Rehabilitasi sedang/berat gedung kantor Aula SKB Karanganyar	1 Paket			100.000.000	APBD	Disdikbud
1.01 . 1.01.01 . 02 . Xx	Rehabilitasi sedang/berat gedung kantor Gudang Disdikbud				Gudang DISDIKBUD			Rehabilitasi sedang/berat gedung kantor Gudang Disdikbud	1 Paket			10.000.000	APBD	Disdikbud
1.01 . 1.01.01 . 02 . Xx	Rehabilitasi Gedung UPT PUD NFI dan SD Kec. Kerjo				UPT Kerjo			Terwujudnya Rehab Gedung UPT Kerjo	1 Paket			200.000.000	APBD	Disdikbud
<b>1.01 . 1.01.01 . 05</b>	<b>Program Peningkatan Kapasitas Sumber Daya Aparatur</b>		-									<b>200.000.000</b>		
1.01 . 1.01.01 . 05 . Xx	Peningkatan SDM		-		Disdikbud			Meingkatnya Kapasitas SDM Dinas Pendidikan dan Kebudayaan Kabupaten Karanganyar	125 Orang			200.000.000	APBD	Disdikbud
<b>1.01 . 1.01.01 . 06</b>	<b>Program peningkatan pengembangan sistem pelaporan capaian kinerja dan keuangan</b>	<b>548.100.000</b>										<b>790.100.000</b>		
1.01 . 1.01.01 . 06 . 01	Penyusunan laporan capaian kinerja dan ikhtisar realisasi kinerja SKPD	13.000.000			Disdikbud			Terselesainya dokumen pengelolaan keuangan SKPD	12 Bulan			15.000.000	APBD	Disdikbud
1.01 . 1.01.01 . 06 . 12	Penyusunan Pelaporan Pengelolaan Keuangan SKPD	465.100.000			Disdikbud			Tersusunnya Buku RKA/DPA	48.00 Buku			465.100.000	APBD	Disdikbud
1.01 . 1.01.01 . 06 . 14	Penyusunan Dokumen SKPD	70.000.000			Disdikbud			Terwujudnya dokumen SKPD	36 buku			90.000.000	APBD	Disdikbud
1.01 . 1.01.01 . 06 . Xx	Penyusunan laporan barang inventarisasi				Disdikbud			Tersusunnya laporan barang inventarisasi	70 Unit Kerja			200.000.000	APBD	Disdikbud
1.01 . 1.01.01 . 06 . Xx	Penyusunan Laki				Disdikbud			Terwujudnya Dokumen OPD(Laki)	10 Buku			20.000.000	APBD	Disdikbud
<b>1.01 . 1.01.01 . 15</b>	<b>Program Pendidikan Anak Usia Dini</b>	<b>1.413.000.000</b>										<b>11.050.400.000</b>		
1.01 . 1.01.01 . 15 . 03	Pengadaan Sarana dan Prasarana Roudhotul Athfal (RA)	30.000.000			Disdikbud			Terwujudnya Pengadaan Sarana dan Prasarana Roudhotul Athfal (RA)	6 unit			30.000.000	APBD	Disdikbud
1.01 . 1.01.01 . 15 . 14	Pengadaan Buku Perpustakaan TK	200.000.000			Disdikbud			Terwujudnya Pengadaan Buku Perpustakaan TK	43 lembaga / PAUD			200.000.000	APBD	Disdikbud
1.01 . 1.01.01 . 15 . 15	Pengadaan Buku Perpustakaan Kelompok Bermain	135.000.000			Disdikbud			Terwujudnya Pengadaan Buku Perpustakaan Kelompok	26 lembaga			135.000.000	APBD	Disdikbud
1.01 . 1.01.01 . 15 . 25	Pengadaan Buku Perpustakaan dan Referensi PAUD Formal/TK	150.000.000			Disdikbud			Terwujudnya Pengadaan Buku Perpustakaan dan Referensi PAUD Formal/TK	40 Lembaga			200.000.000	APBD	Disdikbud

NO	URUSAN/BIDANG URUSAN PEMERINTAHAN DAERAH DAN PROGRAM/KEGIATAN	Penetapan TA 2018 (Rp)	Prioritas Daerah	Sasaran Daerah	Lokasi	Indikator Kinerja						Pagu Indikatif TA 2019 (Rp)	Sumber Dana	OPD Penanggung Jawab
						Hasil Program		Keluaran Kegiatan		Hasil Kegiatan				
						Tolok Ukur	Target	Tolok Ukur	Target	Tolok Ukur	Target			
1	2	3			5			3	4			6	7	8
1.01 . 1.01.01 . 15 . 57	Pelatihan kompetensi tenaga pendidik	700.000.000			Disdikbud			Meningkatnya Kompetensi tenaga pendidik	88 pendidik				APBD	Disdikbud
1.01 . 1.01.01 . 15 . 94	Biaya Operasional (BOP) TKN Pembina Karanganyar	55.200.000			Disdikbud			Meningkatnya operasional TKN Pembina Karanganyar	1 Lembaga			54.000.000	APBD	Disdikbud
1.01 . 1.01.01 . 15 . 99	Biaya Operasional (BOP) TK N Pembina Jaten	43.200.000			Disdikbud			Meningkatnya operasional TKN Pembina Jaten	1 Lembaga			42.000.000	APBD	Disdikbud
1.01 . 1.01.01 . 15 . 100	Biaya Operasional (BOP) TK N Pembina Tasikmadu	45.600.000			Disdikbud			Meningkatnya operasional TKN Pembina Tasikmadu	1 Lembaga			45.000.000	APBD	Disdikbud
1.01 . 1.01.01 . 15 . 109	Monitoring/Visitasi Penerima BOP	54.000.000			Disdikbud			Terlaksananya Monitoring/Visitasi Penerima BOP	980 lembaga			285.000.000	APBD	Disdikbud
1.01 . 1.01.01 . 15 . XX	Pembangunan Unit Gedung Baru (UGB) TK Toh Kuning 04 Karangapandan				TK Toh Kuning 04 Karangapandan			Terlaksananya Pembangunan Unit Gedung Baru (UGB) TK Toh Kuning 04 Karangapandan	1 Lembaga			200.000.000	APBD	Disdikbud
1.01 . 1.01.01 . 15 . XX	Pengadaan APE Dalam PAUD				Disdikbud			Tercukupinya APE Dalam pada lembaga PAUD Formal dan Non Formal	20 lembaga			200.000.000	APBD	Disdikbud
1.01 . 1.01.01 . 15 . XX	Pengadaan APE Luar PAUD				Disdikbud			Tercukupinya APE Luar pada lembaga PAUD Formal dan Non Formal	20 lembaga			200.000.000	APBD	Disdikbud
1.01 . 1.01.01 . 15 . XX	Pengadaan Meubelair PAUD				Disdikbud			Tercukupinya meubelair pada lembaga PAUD Formal dan Non Formal	20 lembaga			200.000.000	APBD	Disdikbud
1.01 . 1.01.01 . 15 . XX	Visitasi Perijinan Pendirian dan Monitoring PAUD dan Satuan PNF				Disdikbud			Terlaksananya Visitasi Perijinan Pendirian dan Monitoring PAUD dan Satuan PNF	90 lembaga			51.000.000	APBD	Disdikbud
1.01 . 1.01.01 . 15 . XX	Bimbingan Teknis Akreditasi PAUD				Disdikbud			Tercapainya Lembaga PAUD Formal Dan Non Formal mengajukan Akreditasi	110 Lembaga			165.000.000	APBD	Disdikbud
1.01 . 1.01.01 . 15 . XX	Penyelenggaraan Lomba Gugus PAUD dan Lomba Sekolah Sehat KB dan TK Kabupaten dan Pengiriman ke Prov.				Disdikbud			Peningkatan kualitas dan manajemen Gugus PAUD	17 Gugus			85.000.000	APBD	Disdikbud
1.01 . 1.01.01 . 15 . XX	Peningkatan Mutu Layanan Pengawas dan Penilik PAUD				Disdikbud			Peningkatan SDM Penilik dan Pengawas PAUD Formal dan Non Formal	84 peserta			108.000.000	APBD	Disdikbud
1.01 . 1.01.01 . 15 . XX	Lomba Kreatifitas Anak PAUD dan Non Formal				Disdikbud			Meningkatkan Motivasi Bermain dan Belajar Anak Usia Dini	340 peserta			145.000.000	APBD	Disdikbud
1.01 . 1.01.01 . 15 . XX	Pengembangan Sarana Prasarana PAUD				Disdikbud			Terwujudnya Sarana Prasarana PAUD				25.000.000	APBD	Disdikbud
1.01 . 1.01.01 . 15 . XX	Pengadaan Buku Perpustakaan KB				Disdikbud			Terwujudnya Pengadaan Buku Perpustakaan KB	40 lembaga			200.000.000	APBD	Disdikbud
1.01 . 1.01.01 . 15 . XX	Pengadaan Buku Pelajaran KB				Disdikbud			Terwujudnya Pengadaan Buku Pelajaran KB	40 lembaga			200.000.000	APBD	Disdikbud
1.01 . 1.01.01 . 15 . XX	Pengadaan Alat Peraga Pendidikan Berbasis ICT KB				Disdikbud			Terwujudnya Pengadaan Alat Peraga Pendidikan Berbasis ICT KB	20 Lembaga			200.000.000	APBD	Disdikbud
1.01 . 1.01.01 . 15 . XX	Pengadaan Buku Perpustakaan dan Referensi TK				Disdikbud			Terwujudnya Pengadaan Buku Perpustakaan dan Referensi TK	40 lembaga			200.000.000	APBD	Disdikbud
1.01 . 1.01.01 . 15 . XX	Pengadaan Buku Pelajaran TK				Disdikbud			Terwujudnya Pengadaan Buku Pelajaran TK	40 lembaga			200.000.000	APBD	Disdikbud
1.01 . 1.01.01 . 15 . XX	Pengadaan Buku Anak Bertema Imajinasi dan Muamalah TK				Disdikbud			Terwujudnya Pengadaan Buku Anak Bertema Imajinasi dan Muamalah TK	40 lembaga			200.000.000	APBD	Disdikbud
1.01 . 1.01.01 . 15 . XX	Pengadaan Alat Peraga Pendidikan Berbasis ICT TK				Disdikbud			Terwujudnya Pengadaan Alat Peraga Pendidikan Berbasis ICT TK	20 Lembaga			200.000.000	APBD	Disdikbud
1.01 . 1.01.01 . 15 . XX	Pengadaan Alat Drumband TK				Disdikbud			Terwujudnya Pengadaan Alat Drumband TK	5 Lembaga			70.000.000	APBD	Disdikbud

NO	URUSAN/BIDANG URUSAN PEMERINTAHAN DAERAH DAN PROGRAM/KEGIATAN	Penetapan TA 2018 (Rp)	Prioritas Daerah	Sasaran Daerah	Lokasi	Indikator Kinerja						Pagu Indikatif TA 2019 (Rp)	Sumber Dana	OPD Penanggung Jawab
						Hasil Program		Keluaran Kegiatan		Hasil Kegiatan				
						Tolok Ukur	Target	Tolok Ukur	Target	Tolok Ukur	Target			
1	2	3			5			3	4			6	7	8
1.01 . 1.01.01 . 15 . XX	Media Belajar Alat Peraga Pendidikan Berbasis IT Interaktif Creative Teaching SD				Disdikbud			Terwujudnya Media Belajar Alat Peraga Pendidikan Berbasis IT Interaktif Creative Teaching SD	5 Lembaga			200.000.000	APBD	Disdikbud
1.01 . 1.01.01 . 15 . XX	Media Belajar Alat Peraga Pendidikan Berbasis IT Interaktif Creative Teaching TK				Disdikbud			Terwujudnya Media Belajar Alat Peraga Pendidikan Berbasis IT Interaktif Creative Teaching TK	5 Lembaga			200.000.000	APBD	Disdikbud
1.01 . 1.01.01 . 15 . XX	Pengadaan Alat Permainan Edukatif, Kreatif dan membangun Pendidikan Anak usia Dini (PAUD) berbasis IT Interaktif Creative Teaching				Disdikbud			Pengadaan Alat Permainan Edukatif, Kreatif dan membangun Pendidikan Anak usia Dini (PAUD) berbasis IT Interaktif Creative Teaching	20 Lembaga			200.000.000	APBD	Disdikbud
1.01 . 1.01.01 . 15 . XX	Penyelesaian Pembangunan RKB TKN Pembina Jaten				TKN Pembina Jaten			Penyelesaian Pembangunan RKB TKN Pembina Jaten	1 Paket			50.000.000	APBD	Disdikbud
1.01 . 1.01.01 . 15 . XX	Rehab Gedung TKN Pembina Karanganyar				TKN Pembina Karanganyar			Terlaksananya Rehab Gedung TKN Pembina Karanganyar	1 Paket			50.000.000	APBD	Disdikbud
1.01 . 1.01.01 . 15 . XX	Rehab Gedung TKN Pembina Gaum Tasikmadu				TKN Pembina Gaum Tasikmadu			Terlaksananya Rehab Gedung TKN Pembina Gaum Tasikmadu	1 Paket			50.000.000	APBD	Disdikbud
1.01 . 1.01.01 . 15 . XX	Pelatihan Kompetensi dan Kurikulum bagi Kepala/Pengelola (PAUD Formal dan Non Formal)				Disdikbud			Peningkatan kompetensi pengelola PAUD	156 Orang			235.000.000	APBD	Disdikbud
1.01 . 1.01.01 . 15 . XX	Pengadaan Buku PAUD				Disdikbud			Terlaksananya Pengadaan Buku Perpustakaan PAUD non Formal	40 lembaga			200.000.000	APBD	Disdikbud
1.01 . 1.01.01 . 15 . XX	Pelatihan Kurikulum 2013 Pendidik PAUD Formal dan Non Formal				Disdikbud			Tersusunnya Kurikulum PAUD Sesuai Standar Nasional Pendidikan	170 Pendidik			258.000.000	APBD	Disdikbud
1.01 . 1.01.01 . 15 . XX	Pengadaan Meubelair PAUD				Disdikbud			Tercukupinya meubelair pada lembaga PAUD Formal dan Non Formal	40 lembaga			200.000.000	APBD	Disdikbud
1.01 . 1.01.01 . 15 . XX	Penguatan Organisasi Mitra PAUD				Disdikbud			Peningkatan SDM Lembaga Mitra PAUD Formal dan Non Formal	60 peserta			73.000.000	APBD	Disdikbud
1.01 . 1.01.01 . 15 . XX	Kesejahteraan Guru PAUD Non PNS Formal dan Non Formal				Disdikbud			Terwujudnya Bantuan Kesejahteraan Guru/Pendidik PAUD Non PNS Formal Dan Non Formal	1400 Orang x 12 Bulan x 100.000			1.745.000.000	APBD	Disdikbud
1.01 . 1.01.01 . 15 . XX	Penyelenggaraan lomba sekolah sehat PAUD dan Non Formal Tingkat Kabupaten				Disdikbud			Terselenggaranya lomba sekolah sehat PAUD Formal dan Non Formal	34 Lembaga			74.000.000	APBD	Disdikbud
1.01 . 1.01.01 . 15 . XX	Peningkatan Kualitas TK Dan PAUD				Disdikbud			tercapainya Mutu Pendidikan Pada PAUD	1 paket			50.000.000	APBD	Disdikbud
1.01 . 1.01.01 . 15 . XX	Pengadaan Gamelan TK 03 Papahan				Disdikbud			Tumbuhnya Kreatifitas Seni Anak PAUD	1 paket			50.000.000	APBD	Disdikbud
1.01 . 1.01.01 . 15 . XX	Rehab Gedung PAUD				Disdikbud			Terlaksananya Kegiatan Rehab Ruang Guru	1 paket			100.000.000	APBD	Disdikbud
					Disdikbud			Terlaksananya Rehabilitasi Gedung PAUD	17 Lembaga			850.000.000	APBD	Disdikbud
1.01 . 1.01.01 . 15 . XX	Pembangunan Ruang Kelas Baru TK				Disdikbud			Terlaksananya Kegiatan RKB Pada TK Pembina Jaten	1 paket			150.000.000	APBD	Disdikbud
1.01 . 1.01.01 . 15 . XX	Pembangunan Gedung PAUD /TK				PAUD Desa Jati			Tercapainya Sarana Dan Prasarana Pada Lembaga PAUD	1 paket			200.000.000	APBD	Disdikbud
					Mloko Legi Jatisobo Kec. Jatiyoso			Terlaksananya Pembangunan Gedung PAUD	1 paket			100.000.000	APBD	Disdikbud
					NGemplak RT 02/04 Desa Kebak Kec. Jumantono			Tersedianya Sarana untuk Belajar Anak PAUD	1 paket			150.000.000	APBD	Disdikbud
					TK Ngunut 02 Jumantono			Terlaksananya Pembangunan Kantor Pada Lembaga TK	1 paket			60.000.000	APBD	Disdikbud
					Desa Tawangsari Kerjo			Terlaksananya Pembangunan Gedung PAUD	1 paket			150.000.000	APBD	Disdikbud

NO	URUSAN/BIDANG URUSAN PEMERINTAHAN DAERAH DAN PROGRAM/KEGIATAN	Penetapan TA 2018 (Rp)	Prioritas Daerah	Sasaran Daerah	Lokasi	Indikator Kinerja						Pagu Indikatif TA 2019 (Rp)	Sumber Dana	OPD Penanggung Jawab
						Hasil Program		Keluaran Kegiatan		Hasil Kegiatan				
						Tolok Ukur	Target	Tolok Ukur	Target	Tolok Ukur	Target			
1	2	3			5			3	4			6	7	8
					PAUD Kasih Bunda			Terlaksananya Pembangunan Gedung PAUD	1 paket			200.000.000	APBD	Disdikbud
					KB Bianglala Kalisoro			Terlaksananya Pembangunan Gedung PAUD	1 paket			200.000.000	APBD	Disdikbud
					TK Di Kelurahan Gedong Kec. Karanganyar			Terlaksananya Pembangunan Gedung PAUD	1 paket			200.000.000	APBD	Disdikbud
					TK 03 Papahan			Terlaksananya Pembangunan Aula Bermain Anak dan Gerbang TK 03 Papahan	1 paket			100.000.000	APBD	Disdikbud
1.01 . 1.01.01 . 15 . XX	Pembangunan Pagar dan Paving PAUD				Lembaga PAUD Formal Dan Non Formal			Tercapainya Sarana Dan Prasarana Pada Lembaga PAUD	1 paket			250.000.000	APBD	Disdikbud
1.01 . 1.01.01 . 15 . XX	Pemberian Insentif Untuk Pendidik Dan Karyawan				6 TK Dan 1 PAUD			Kurangnya Kesejahteraan Pendidik PAUD Formal Dan Non Formal				50.400.000	APBD	Disdikbud
1.01 . 1.01.01 . 15 . XX	Pengadaan Alat Rebana TK				1 paket			Terlayannya Kreatifitas anak PAUD	1 paket			15.000.000	APBD	Disdikbud
1.01 . 1.01.01 . 15 . XX	Peningkatan Sarana Pendidikan Informal				3 Paket			Bertambahnya Sarana Pendidikan pada TK	3 Paket			150.000.000	APBD	Disdikbud
1.01 . 1.01.01 . 15 . XX	Pengadaan APE Dalam				40 Lembaga			Terlaksananya Pengadaan Alat Permainan Edukatif (APE) Dalam	40 Lembaga			200.000.000	APBD	Disdikbud
1.01 . 1.01.01 . 15 . XX	Pembangunan UGB PAUD terpadu				TK Toh Kuning 04 Karangpandan			Terlaksananya Pembangunan UGB PAUD terpadu	1 paket			250.000.000	APBD	Disdikbud
1.01 . 1.01.01 . 15 . XX	Pembangunan Spilud, Pagar dan Halaman TK Mutiara Hati Pokoh Ngijo Tasikmadu				TK Mutiara Hati Pokoh Ngijo Tasikmadu			Pembangunan Spilud, Pagar dan Halaman TK Mutiara Hati Pokoh Ngijo Tasikmadu	1 paket			200.000.000	APBD	Disdikbud
<b>1.01 . 1.01.01 . 16</b>	<b>Program Wajib Belajar Pendidikan Dasar Sembilan Tahun</b>	<b>114.977.860.000</b>										<b>175.542.606.300</b>		
1.01 . 1.01.01 . 16 . 01	Pemberdayaan MGMP SMP	50.000.000			Disdikbud			Meningkatnya mutu MGMP SMP	400 orang			500.000.000	APBD	Disdikbud
1.01 . 1.01.01 . 16 . 02	Rehab Ruang Kelas, RPL, Ruang Perpustakaan dan atau Ruang Guru SD Beserta Perabot/Tanpa Perabot (DAK 2018)	3.055.550.000			Disdikbud			Terlaksananya Rehab Ruang Kelas, RPL, Ruang Perpustakaan dan atau Ruang Guru SD Beserta Perabot/Tanpa Perabot (DAK 2018)	34 SD			3.055.550.000	DAK	Disdikbud
1.01 . 1.01.01 . 16 . 03	Workshop Kampung Matematika	100.000.000			Disdikbud			Terlaksananya workshop kampung matematika	80 orang			150.000.000	APBD	Disdikbud
1.01 . 1.01.01 . 16 . 04	Penyelenggaraan Ujian Nasional SMP	246.100.000			Disdikbud			Terselenggaranya Ujian Nasional SMP	106 sekolah			450.000.000	APBD	Disdikbud
1.01 . 1.01.01 . 16 . 07	PPDB Online	200.000.000			Disdikbud			Terselenggaranya PPDB Online	40 sekolah			450.000.000	APBD	Disdikbud
1.01 . 1.01.01 . 16 . 10	Pengadaan Sarana Pendidikan untuk SMP (DAK 2018)	753.000.000			Disdikbud			Terlaksananya Pengadaan Sarana Pendidikan SMP (DAK 2018)	4 paket			753.000.000	DAK 2018	Disdikbud
1.01 . 1.01.01 . 16 . 13	Rehabilitasi Ruang Kelas, RPL, Ruang Perpustakaan dan atau Ruang Guru SMP Beserta Perabot/Tanpa Perabot (DAK 2018)	1.098.000.000			Disdikbud			Terlaksananya Kegiatan Rehabilitasi Ruang Kelas, RPL, Ruang Perpustakaan dan atau Ruang Guru SMP Beserta Perabot/Tanpa Perabot (DAK 2018)	9 SMP			1.098.000.000	DAK 2018	Disdikbud
1.01 . 1.01.01 . 16 . 14	Pengadaan Buku Koleksi Perpustakaan SD (DAK 2018)	915.450.000			Disdikbud			Terlaksananya Pengadaan Buku Koleksi Perpustakaan SD (DAK 2018)	1 Paket pengadaan			915.450.000	DAK 2018	Disdikbud
1.01 . 1.01.01 . 16 . 15	Rehab Jamban Siswa/Guru SD Baik Dengan/Tanpa Sanitasi (DAK 2018)	177.500.000			Disdikbud			Terlaksananya Rehab Jamban Siswa/Guru SD Baik Dengan/Tanpa Sanitasi (DAK 2018)	5 SD			177.500.000	DAK 2018	Disdikbud
1.01 . 1.01.01 . 16 . 16	Pembangunan Ruang Kelas Baru SD Beserta Perabotnya	556.500.000			SDN 3 Girimulyo			Terlaksananya Pembangunan Ruang Kelas Baru SD Beserta Perabotnya	3 SD			570.000.000	APBD	Disdikbud



NO	URUSAN/BIDANG URUSAN PEMERINTAHAN DAERAH DAN PROGRAM/KEGIATAN	Penetapan TA 2018 (Rp)	Prioritas Daerah	Sasaran Daerah	Lokasi	Indikator Kinerja						Pagu Indikatif TA 2019 (Rp)	Sumber Dana	OPD Penanggung Jawab
						Hasil Program		Keluaran Kegiatan		Hasil Kegiatan				
						Tolok Ukur	Target	Tolok Ukur	Target	Tolok Ukur	Target			
1	2	3			5			3	4			6	7	8
1.01 . 1.01.01 . 16 . 17	Rehab Sedang/Berat Gedung SD N 1 Kedungjeruk Kec. Mojogedang	100.000.000											APBD	Disdikbud
1.01 . 1.01.01 . 16 . 18	Pengadaan Buku Pelajaran Kurikulum 2013 (K 13) SD	150.000.000			Disdikbud			Terlaksananya Pengadaan Buku Pelajaran Kurikulum 2013 (K 13) SD	10 sekolah			200.000.000	APBD	Disdikbud
1.01 . 1.01.01 . 16 . 19	Pengadaan Buku Pelajaran Kurikulum 2013 (K 13) SMP	197.600.000			Disdikbud			Terlaksananya Pengadaan Buku Pelajaran Kurikulum 2013 (K 13) SMP	10 sekolah			200.000.000	APBD	Disdikbud
1.01 . 1.01.01 . 16 . 20	Pengadaan Buku KTSP SD	197.600.000			Disdikbud			Terlaksananya Pengadaan Buku KTSP SD	10 sekolah			200.000.000	APBD	Disdikbud
1.01 . 1.01.01 . 16 . 21	Pengadaan Buku Metode Cepat Tuntas Baca Tulis Al Qur'an SD	175.000.000			SDN 01 Karanganyar			Terlaksananya Pengadaan Buku Metode Cepat Tuntas Baca Tulis Al-Qur'an SD	20 sekolah			200.000.000	APBD	Disdikbud
1.01 . 1.01.01 . 16 . 22	Pembangunan Kamar Mandi SDN 07 Ngringo Kec. Jaten	25.000.000											APBD	Disdikbud
1.01 . 1.01.01 . 16 . 23	Pengadaan Alat Musik Hadroh Modern SD N 1 Karanganyar	25.000.000											APBD	Disdikbud
1.01 . 1.01.01 . 16 . 24	Rehab Ruang Kelas SDN 2 Anggrasmanis Kec. Jenawi	50.000.000											APBD	Disdikbud
1.01 . 1.01.01 . 16 . 26	Pengadaan Buku Perpustakaan SD	197.600.000			Disdikbud			Terlaksananya Pengadaan Buku Perpustakaan SD	10 sekolah			200.000.000	APBD	Disdikbud
1.01 . 1.01.01 . 16 . 27	Buku Perpustakaan SMP	197.600.000			Disdikbud			Tersedianya Buku Perpustakaan SMP	1 paket			197.600.000	APBD	Disdikbud
1.01 . 1.01.01 . 16 . 28	Pengadaan APE Berbasis ICT Tingkat SD	200.000.000			Disdikbud			Terwujudnya Pengadaan APE Berbasis ICT SD	5 sekolah			200.000.000	APBD	Disdikbud
1.01 . 1.01.01 . 16 . 29	Pembangunan Mushola SDN 01 Gondangmanis Kec. Karangpandan	50.000.000											APBD	Disdikbud
1.01 . 1.01.01 . 16 . 30	Pengadaan APE Berbasis ICT Tingkat SMP	200.000.000			Disdikbud			Terwujudnya Pengadaan APE Berbasis ICT SMP	5 sekolah			200.000.000	APBD	Disdikbud
1.01 . 1.01.01 . 16 . 31	Pengadaan Sarana dan Prasarana Ruang Kegiatan Belajar SDN 01 Matesih	25.000.000											APBD	Disdikbud
1.01 . 1.01.01 . 16 . 32	Perbaikan Pagar SDN 02 Klodran, Kec. Colomadu	35.000.000											APBD	Disdikbud
1.01 . 1.01.01 . 16 . 41	Pembangunan Ruang Kelas Baru SMP Negeri 1 Kebakkramat	125.000.000											APBD	Disdikbud
1.01 . 1.01.01 . 16 . 46	Pengadaan Buku Perpustakaan, Pengayaan dan Referensi SMP	197.600.000			Disdikbud			Terlaksananya Pengadaan Buku Perpustakaan, Pengayaan dan Referensi SMP	10 sekolah			200.000.000	APBD	Disdikbud
1.01 . 1.01.01 . 16 . 47	Pengadaan Buku Pramuka SD	200.000.000			Disdikbud			Terlaksananya Pengadaan Buku Pramuka SD	20 sekolah			200.000.000	APBD	Disdikbud
1.01 . 1.01.01 . 16 . 51	Pengadaan Buku Pramuka SMP	200.000.000			Disdikbud			Terlaksananya Pengadaan Buku Pramuka SMP	20 sekolah			200.000.000	APBD	Disdikbud
1.01 . 1.01.01 . 16 . 55	Rehab SDN 04 Bejen	30.000.000											APBD	Disdikbud
1.01 . 1.01.01 . 16 . 83	Bimbingan Teknis Akreditasi SMP				Disdikbud			Terlaksananya Bimbingan Teknis Akreditasi SMP	1 kegiatan			50.000.000	APBD	Disdikbud
1.01 . 1.01.01 . 16 . 84	Penyelenggaraan Evaluasi Pembelajaran SD (Monitoring Ulangan Kenaikan Kelas SD)	25.000.000			Disdikbud			Terselenggaranya Evaluasi Pembelajaran SD (Monitoring Ulangan Kenaikan Kelas SD)	102 sekolah			30.000.000	APBD	Disdikbud
1.01 . 1.01.01 . 16 . 86	Bantuan Penyelenggaraan Ujian Sekolah di UPT	25.000.000			Disdikbud			terlaksananya Evaluasi Pembelajaran SD (Monitoring Ulangan Kenaikan Kelas SD)	17 UPT			85.000.000	APBD	Disdikbud
1.01 . 1.01.01 . 16 . 88	Penyelenggaraan Evaluasi Pembelajaran SD (Monitoring Ujian Akhir Sekolah dan Nasional)	360.000.000			Disdikbud			Terselenggaranya Evaluasi Pembelajaran SD (Monitoring Ujian Akhir Sekolah dan Nasional)	12500 Siswa			360.000.000	APBD	Disdikbud
1.01 . 1.01.01 . 16 . 89	Penyelenggaraan Evaluasi Pembelajaran SMP (Monitoring Ujian Akhir Sekolah dan Nasional)	35.000.000			Disdikbud			Terselenggaranya Evaluasi Pembelajaran SMP (Monitoring Ujian Akhir Sekolah dan Nasional)	102 sekolah			75.000.000	APBD	Disdikbud

NO	URUSAN/BIDANG URUSAN PEMERINTAHAN DAERAH DAN PROGRAM/KEGIATAN	Penetapan TA 2018 (Rp)	Prioritas Daerah	Sasaran Daerah	Lokasi	Indikator Kinerja				Pagu Indikatif TA 2019 (Rp)	Sumber Dana	OPD Penanggung Jawab		
						Hasil Program		Keluaran Kegiatan					Hasil Kegiatan	
						Tolok Ukur	Target	Tolok Ukur	Target				Tolok Ukur	Target
1	2	3			5			3	4			6	7	8
1.01 . 1.01.01 . 16 . 90	Pembinaan Minat Bakat dan Kreatifitas Siswa (Lomba-Lomba Akademik SD) dan Pemberian Reward Hasil Kejuaraan Lomba-Lomba Akademik dan Siswa Peraih Nilai UN Tertinggi (1, 2 dan 3)	200.000.000			Disdikbud			meningkatnya Pembinaan Minat Bakat dan Kreatifitas Siswa (Lomba-Lomba Akademik SD) dan Pemberian Reward Hasil Kejuaraan Lomba-Lomba Akademik dan Siswa Peraih Nilai UN Tertinggi (1, 2 dan 3)	800 Anak			280.000.000	APBD	Disdikbud
1.01 . 1.01.01 . 16 . 91	Pembinaan Minat Bakat dan Kreatifitas Siswa (Lomba-Lomba Akademik SMP) dan Pemberian Reward Hasil Kejuaraan Lomba-Lomba Akademik dan Siswa Peraih Nilai UN Tertinggi	78.900.000			Disdikbud			meningkatnya Pembinaan Minat Bakat dan Kreatifitas Siswa (Lomba-Lomba Akademik SMP) dan Pemberian Reward Hasil Kejuaraan Lomba-Lomba Akademik dan Siswa Peraih Nilai UN Tertinggi	400 orang			325.000.000	APBD	Disdikbud
1.01 . 1.01.01 . 16 . 98	Penyediaan Bantuan Operasional Sekolah (BOS) Jenjang SD Negeri	12.627.000.000			Disdikbud			Tersalurinya Dana BOS Daerah SD Negeri	63135 Siswa			12.627.000.000	BOS Daerah	Disdikbud
1.01 . 1.01.01 . 16 . 99	Penyediaan Bantuan Operasional Sekolah (BOS) Jenjang SMP Negeri	10.829.260.000			Disdikbud			Tersalurinya Dana BOS Daerah SMP Negeri	27.093 Siswa			10.837.200.000	BOS Daerah	Disdikbud
1.01 . 1.01.01 . 16 . 102	Rehab Perpustakaan SDN 03 Kaling Kec. Tasikmadu	25.000.000											APBD	Disdikbud
1.01 . 1.01.01 . 16 . 103	Pembangunan Ruang Perpustakaan SDN 01 Malangjawan Kec. Colomadu	50.000.000											APBD	Disdikbud
1.01 . 1.01.01 . 16 . 104	Pembangunan RKB SDN 03 Girmulyo Kec. Ngargoyoso	100.000.000											APBD	Disdikbud
1.01 . 1.01.01 . 16 . 105	Pengelolaan Sarana Pendidikan Dasar	24.800.000			Dinas pendidikan dan kebudayaan			Pengelolaan Sarana Pendidikan Dasar yang baik	1 kegiatan			67.688.300	APBD	Disdikbud
1.01 . 1.01.01 . 16 . 106	Pemberdayaan dan Peningkatan Siswa Berprestasi SMP	200.000.000			Dinas Pendidikan dan Kebudayaan Kab. Karanganyar			Pemberdayaan dan Peningkatan Siswa Berprestasi SMP yang baik	17 kecamatan x 30 anak			500.000.000	APBD	Disdikbud
1.01 . 1.01.01 . 16 . 107	Pemberdayaan dan Peningkatan Siswa Berprestasi SD	100.000.000			Dinas Dikbud Kab. Karanganyar.			Terselenggaranya Pemberdayaan dan Peningkatan Siswa Berprestasi SD	17 kecamatan x 40 anak			350.000.000	APBD	Disdikbud
1.01 . 1.01.01 . 16 . 108	Pengadaan Alat Peraga Pendidikan IPA Berbasis IT SMP	150.000.000			Dinas Pendidikan dan Kebudayaan			Terlaksananya Pengadaan Alat Peraga Pendidikan IPA Berbasis IT SMP	1 Paket			150.000.000	APBD	Disdikbud
1.01 . 1.01.01 . 16 . 109	Pembangunan Pagar dan Talud SDN 02 Petung Kec. Jatiyoso	100.000.000											APBD	Disdikbud
1.01 . 1.01.01 . 16 . 110	Pembangunan Pagar dan Talud SDN 03 Kebak Kec. Jumantono	100.000.000											APBD	Disdikbud
1.01 . 1.01.01 . 16 . 111	Pembangunan Gedung Perpustakaan SDN 01 Plosorejo Kec. Matesih	100.000.000											APBD	Disdikbud
1.01 . 1.01.01 . 16 . 116	Pembangunan Ruang Serbaguna SMPN 2 Gondangrejo	200.000.000											APBD	Disdikbud
1.01 . 1.01.01 . 16 . 120	Pembangunan Penyelesaian Ruang Laboratorium SDN 01 Karanganyar	100.000.000											APBD	Disdikbud
1.01 . 1.01.01 . 16 . 121	Pengadaan Alat Musik Marching Band SMPN 2 Karanganyar	200.000.000											APBD	Disdikbud
1.01 . 1.01.01 . 16 . 122	Pembangunan Pagar SDN 01 Pojok Mojogedang	100.000.000											APBD	Disdikbud
1.01 . 1.01.01 . 16 . 123	Pembangunan Talud Penahan Tanah SMPN 2 Jumantono	180.000.000											APBD	Disdikbud
1.01 . 1.01.01 . 16 . 125	Pengadaan Sarana dan Prasarana Olahraga SMPN 2 Mojogedang	10.000.000											APBD	Disdikbud
1.01 . 1.01.01 . 16 . 126	Penataan Halaman SDN 05 Tawangmangu	50.000.000											APBD	Disdikbud
1.01 . 1.01.01 . 16 . 127	Pembangunan Talud SDN 01 Puntukrejo Kec. Ngargoyoso	70.000.000											APBD	Disdikbud
1.01 . 1.01.01 . 16 . 129	Penataan Halaman SDN 03 Berjo Ngargoyoso	50.000.000											APBD	Disdikbud
1.01 . 1.01.01 . 16 . 130	Penataan Halaman SMPN 2 Gondangrejo	100.000.000											APBD	Disdikbud
1.01 . 1.01.01 . 16 . 132	Pembangunan Ruang Perpustakaan SDN 03 Kaliwuluh Kebakkramat	85.000.000											APBD	Disdikbud
1.01 . 1.01.01 . 16 . 133	Rehab Gedung SDN 01 Wonosari Kec. Gondangrejo	100.000.000											APBD	Disdikbud
1.01 . 1.01.01 . 16 . 134	Pembangunan Pagar SDN 01 Alastuwo Kec. Kebakkramat	60.000.000											APBD	Disdikbud
1.01 . 1.01.01 . 16 . 135	Pengadaan Sarana dan Prasarana SDN 04 Matesih	20.000.000											APBD	Disdikbud

NO	URUSAN/BIDANG URUSAN PEMERINTAHAN DAERAH DAN PROGRAM/KEGIATAN	Penetapan TA 2018 (Rp)	Prioritas Daerah	Sasaran Daerah	Lokasi	Indikator Kinerja						Pagu Indikatif TA 2019 (Rp)	Sumber Dana	OPD Penanggung Jawab
						Hasil Program		Keluaran Kegiatan		Hasil Kegiatan				
						Tolok Ukur	Target	Tolok Ukur	Target	Tolok Ukur	Target			
1	2	3			5			3	4			6	7	8
1.01 . 1.01.01 . 16 . 137	Pengadaan Seragam Drum Band SDN 01 Dawung	20.000.000											APBD	Disdikbud
1.01 . 1.01.01 . 16 . 138	Pengadaan Alat Peraga IPA SD	197.600.000			Dinas Dikbud Karanganyar			Terlaksananya Pengadaan Alat Peraga IPA SD	1 Paket			197.600.000	APBD	Disdikbud
1.01 . 1.01.01 . 16 . 139	Pengadaan Alat Peraga IPA SMP	197.600.000			Dinas Dikbud kab. Karanganyar			Terlaksananya Pengadaan Alat Peraga IPA SMP	1 Paket			197.600.000	APBD	Disdikbud
1.01 . 1.01.01 . 16 . 140	Pengadaan Alat Olahraga SMP	100.000.000			Dinas pendidikan dan kebudayaan			Terlaksananya Pengadaan Alat Olahraga SMP	1 Paket			100.000.000	APBD	Disdikbud
1.01 . 1.01.01 . 16 . 141	Pembangunan Lanjutan Ruang Laboratorium Multimedia SMPN 3 Ngargoyoso	100.000.000											APBD	Disdikbud
1.01 . 1.01.01 . 16 . 142	Pengadaan Buku Pelajaran Kurikulum Tingkat Satuan Pendidikan SMP	150.000.000											APBD	Disdikbud
1.01 . 1.01.01 . 16 . 143	Pengadaan Alat Peraga Pendidikan Berbasis IT SD	150.000.000											APBD	Disdikbud
1.01 . 1.01.01 . 16 . 146	Pengadaan Alat Olahraga SD	100.000.000			Dinas Dikbud Karanganyar			Terlaksananya Pengadaan Alat Olahraga SD	4 paket			100.000.000	APBD	Disdikbud
1.01 . 1.01.01 . 16 . 151	Penyediaan Bantuan Operasional Sekolah (BOS) Reguler Jenjang SD Negeri	50.571.600.000			Disdikbud			Tersedianya Bantuan Operasional Sekolah (BOS) Reguler Jenjang SD Negeri	63135 Siswa			50.508.000.000	BOS REGULER SD Negeri	Disdikbud
1.01 . 1.01.01 . 16 . 152	Penyediaan Bantuan Operasional Sekolah (BOS) Reguler Jenjang SMP Negeri	27.089.000.000			Disdikbud			Tersedianya Bantuan Operasional Sekolah (BOS) Reguler Jenjang SMP Negeri	27.093 Siswa			27.093.000.000	BOS REGULER SMP Negeri	Disdikbud
1.01 . 1.01.01 . 16 . 156	Rehab Ruang Perpustakaan SD N 03 Pandeyan	40.000.000											APBD	Disdikbud
1.01 . 1.01.01 . 16 . 194	Survey, Sosialisasi dan Monitoring DAK SD dan SMP tahun 2017	77.000.000			Dinas Pendidikan dan Kebudayaan			Terlaksananya Kegiatan Survey, Sosialisasi dan Monitoring DAK SD dan SMP tahun 2017	1 Tahun			77.000.000	APBD	Disdikbud
1.01 . 1.01.01 . 16 . Xx	Bimtek Pengembangan Kurikulum SMP				Dinas Pendidikan dan Kebudayaan			Terlaksananya Bimtek Pengembangan Kurikulum SMP	240 Orang			400.000.000	APBD	Disdikbud
1.01 . 1.01.01 . 16 . Xx	Peningkatan Kompetensi Proktor dan Teknisi UNBK SMP				Dinas Pendidikan dan Kebudayaan			Terlaksananya Capacity Building Proktor dan Teknisi UNBK SMP	170 Orang			225.000.000	APBD	Disdikbud
1.01 . 1.01.01 . 16 . Xx	Rehab ruang kelas SDN 02 Doplang				SDN 02 Doplang			terlaksananya Rehab ruang kelas SDN 02 Doplang	1 Paket			100.000.000	APBD	Disdikbud
1.01 . 1.01.01 . 16 . Xx	Pembangunan Talud dan pagar SDN 04 Alastuwo				SDN 04 Alastuwo			terlaksananya Pembangunan Talud dan pagar SDN 04 Alastuwo	1 Paket			75.000.000	APBD	Disdikbud
1.01 . 1.01.01 . 16 . Xx	Pembangunan Talud SDN 01 Tohkuning				SDN 01 Tohkuning			terlaksananya Pembangunan Talud SDN 01 Tohkuning	1 Paket			75.000.000	APBD	Disdikbud
1.01 . 1.01.01 . 16 . Xx	Rehab ruang kelas SDN 02 Mojoroto				SDN 02 Mojoroto			terlaksananya Rehab ruang kelas SDN 02 Mojoroto	1 Paket			100.000.000	APBD	Disdikbud
1.01 . 1.01.01 . 16 . Xx	Rehab ruang kelas SDN 02 Jatiwarno, Jatipuro				SDN 02 Jatiwarno, Jatipuro			Terlaksananya Rehab ruang kelas SDN 02 Jatiwarno, Jatipuro	1 Paket			100.000.000	APBD	Disdikbud
1.01 . 1.01.01 . 16 . Xx	Rehab ruang kelas SDN 02 Papahan				SDN 02 Papahan			Terlaksananya Rehab ruang kelas SDN 02 Papahan	1 Paket			125.000.000	APBD	Disdikbud
1.01 . 1.01.01 . 16 . Xx	Rehab MCK SDN 04 Popongan				SDN 04 Popongan			Terlaksananya Rehab MCK SDN 04 Popongan	1 Paket			30.000.000	APBD	Disdikbud
1.01 . 1.01.01 . 16 . Xx	Rehab MCK SDN 02 Sukosari Jumantono				02 Sukosari Jumantono			Terlaksananya Rehab MCK SDN 02 Sukosari Jumantono	1 Paket			30.000.000	APBD	Disdikbud
1.01 . 1.01.01 . 16 . Xx	Rehab ruang kelas SDN 01 Lempong				SDN 01 Lempong			Terlaksananya Rehab ruang kelas SDN 01 Lempong	1 Paket			100.000.000	APBD	Disdikbud
1.01 . 1.01.01 . 16 . Xx	Rehab ruang kelas SDN 03 Tunggulrejo				SDN 03 Tunggulrejo			Terlaksananya Rehab ruang kelas SDN 03 Tunggulrejo	1 Paket			100.000.000	APBD	Disdikbud
1.01 . 1.01.01 . 16 . Xx	Pembangunan MCK SDN 02 Paseban				SDN 02 Paseban			Terlaksananya Pembangunan MCK SDN 02 Paseban	1 Paket			30.000.000	APBD	Disdikbud
1.01 . 1.01.01 . 16 . Xx	Penataan halaman SDN 01 Buran				SDN 01 Buran			Terlaksananya Penataan halaman SDN 01 Buran	1 Paket			75.000.000	APBD	Disdikbud

NO	URUSAN/BIDANG URUSAN PEMERINTAHAN DAERAH DAN PROGRAM/KEGIATAN	Penetapan TA 2018 (Rp)	Prioritas Daerah	Sasaran Daerah	Lokasi	Indikator Kinerja				Pagu Indikatif TA 2019 (Rp)	Sumber Dana	OPD Penanggung Jawab		
						Hasil Program		Keluaran Kegiatan					Hasil Kegiatan	
						Tolok Ukur	Target	Tolok Ukur	Target				Tolok Ukur	Target
1	2	3			5			3	4	6	7	8		
1.01 . 1.01.01 . 16 . Xx	Rehab ruang kelas SDN 01 Blorong				SDN 01 Blorong			Terlaksananya Rehab ruang kelas SDN 01 Blorong	1 Paket	75.000.000	APBD	Disdikbud		
1.01 . 1.01.01 . 16 . Xx	Rehab ruang kelas SDN 01 Wonosari				SDN 01 Wonosari			Terlaksananya Rehab ruang kelas SDN 01 Wonosari	1 Paket	75.000.000	APBD	Disdikbud		
1.01 . 1.01.01 . 16 . Xx	Rehab ruang kelas SDN 03 Gentungan				SDN 03 Gentungan			Terlaksananya Rehab ruang kelas SDN 03 Gentungan	1 Paket	100.000.000	APBD	Disdikbud		
1.01 . 1.01.01 . 16 . Xx	Rehab ruang kelas SDN 03 Nangsri				SDN 03 Nangsri			Terlaksananya Rehab ruang kelas SDN 03 Nangsri	1 Paket	75.000.000	APBD	Disdikbud		
1.01 . 1.01.01 . 16 . Xx	Rehab ruang kelas SDN 01 Kemiri				SDN 01 Kemiri			Terlaksananya Rehab ruang kelas SDN 01 Kemiri		75.000.000	APBD	Disdikbud		
1.01 . 1.01.01 . 16 . Xx	Pembangunan pagar SDN 01 Macanan				SDN 01 Macanan			Terlaksananya Pembangunan pagar SDN 01 Macanan		100.000.000	APBD	Disdikbud		
1.01 . 1.01.01 . 16 . Xx	Pembangunan pagar SDN 02 Kaliwuluh				SDN 02 Kaliwuluh			Terlaksananya Pembangunan pagar SDN 02 Kaliwuluh		75.000.000	APBD	Disdikbud		
1.01 . 1.01.01 . 16 . Xx	Rehab ruang kelas SDN 02 Wonorejo				SDN 02 Wonorejo			Terlaksananya Rehab ruang kelas SDN 02 Wonorejo		100.000.000	APBD	Disdikbud		
1.01 . 1.01.01 . 16 . Xx	Rehab ruang perpustakaan SDN 01 Gantiwarno				SDN 01 Gantiwarno			Terlaksananya Rehab ruang perpustakaan SDN 01 Gantiwarno		75.000.000	APBD	Disdikbud		
1.01 . 1.01.01 . 16 . Xx	Rehab ruang kelas SDN 01 Sewurejo				SDN 01 Sewurejo			Terlaksananya Rehab ruang kelas SDN 01 Sewurejo		75.000.000	APBD	Disdikbud		
1.01 . 1.01.01 . 16 . Xx	Rehab ruang kelas 02 Genengan				SDN 02 Genengan			Terlaksananya Rehab ruang kelas SDN 02 Genengan		75.000.000	APBD	Disdikbud		
1.01 . 1.01.01 . 16 . Xx	Rehab ruang kelas SDN 01 Jati				SDN 01 Jati Jaten			Terlaksananya Rehab ruang kelas SDN 01 Jati Jaten		100.000.000	APBD	Disdikbud		
1.01 . 1.01.01 . 16 . Xx	Rehab ruang kelas SDN 02 Lalung				SDN 02 Lalung			Terlaksananya Rehab ruang kelas SDN 02 Lalung		75.000.000	APBD	Disdikbud		
1.01 . 1.01.01 . 16 . Xx	Penyelesaian Lab. IPA SMP 3 Satu atap Kerjo				SMP 3 Satu atap Kerjo			Terlaksananya Penyelesaian Lab. IPA SMP 3 Satu atap Kerjo		150.000.000	APBD	Disdikbud		
1.01 . 1.01.01 . 16 . Xx	Rehab ruang kelas SDN 02 Tawangsari				SDN 02 Tawangsari			Terlaksananya Rehab ruang kelas SDN 02 Tawangsari		75.000.000	APBD	Disdikbud		
1.01 . 1.01.01 . 16 . Xx	Pembangunan ruang kelas baru dan dag SDN 02 Jaten				SDN 02 Jaten			Terlaksananya Pembangunan ruang kelas baru dan dag SDN 02 Jaten		200.000.000	APBD	Disdikbud		
1.01 . 1.01.01 . 16 . Xx	Rehab SDN 02 Karangpandan				SDN 02 Karangpandan			Terlaksananya Rehab SDN 02 Karangpandan		50.000.000	APBD	Disdikbud		
1.01 . 1.01.01 . 16 . Xx	Rehab Pagar timur gapura serta toilet SMPN 1 Karangpandan				SMPN 1 Karangpandan			Terlaksananya Rehab Pagar timur gapura serta toilet SMPN 1 Karangpandan		100.000.000	APBD	Disdikbud		
1.01 . 1.01.01 . 16 . Xx	Pembangunan RKB/aula SMPN 3 Mojogedang				SMPN 3 Mojogedang			Terlaksananya Pembangunan RKB/aula SMPN 3 Mojogedang		175.000.000	APBD	Disdikbud		
1.01 . 1.01.01 . 16 . Xx	Penyelesaian aula SMPN 1 Matesih				SMPN 1 Matesih			Terlaksananya Penyelesaian aula SMPN 1 Matesih		200.000.000	APBD	Disdikbud		
1.01 . 1.01.01 . 16 . Xx	Pengadaan alat TIK Pembelajaran SD dan SMP				SMP N 1 Karangpandan dan SDN 03 Nglebak Kec. Tawangmangu			Pengadaan alat TIK Pembelajaran SMP N 1 Karangpandan dan SDN 03 Nglebak Kec. Tawangmangu		60.000.000	APBD	Disdikbud		
1.01 . 1.01.01 . 16 . Xx	Pengadaan Komputer Client, server, UPS dan HUB untuk UNBK SMP				Dinas Pendidikan dan Kebudayaan			Pengadaan Komputer Client, server, UPS, HAP untuk UNBK SMP		25.073.580.000	APBD	Disdikbud		
1.01 . 1.01.01 . 16 . Xx	Penyelesaian Ruang SD N 01 Malangjiwan Colomadu				SD N 01 Malangjiwan Colomadu			Penyelesaian Ruang SD N 01 Malangjiwan Colomadu		125.000.000	APBD	Disdikbud		
1.01 . 1.01.01 . 16 . Xx	Penyelenggaraan Evaluasi Pembelajaran SD (Monitoring Ujian Akhir Sekolah dan Nasional )				Dinas Pendidikan dan Kebudayaan			Terselenggaranya Evaluasi Pembelajaran SD		360.000.000	APBD	Disdikbud		

NO	URUSAN/BIDANG URUSAN PEMERINTAHAN DAERAH DAN PROGRAM/KEGIATAN	Penetapan TA 2018 (Rp)	Prioritas Daerah	Sasaran Daerah	Lokasi	Indikator Kinerja						Pagu Indikatif TA 2019 (Rp)	Sumber Dana	OPD Penanggung Jawab
						Hasil Program		Keluaran Kegiatan		Hasil Kegiatan				
						Tolok Ukur	Target	Tolok Ukur	Target	Tolok Ukur	Target			
1	2	3			5			3	4			6	7	8
1.01 . 1.01.01 . 16 . Xx	Peningkatan kompetensi Tenaga Kependidikan Bidang Dikdas				Dinas Pendidikan dan Kebudayaan			Terlaksananya Capacity building Tenaga Kependidikan SD Bidang Dikdas				80.000.000	APBD	Disdikbud
1.01 . 1.01.01 . 16 . Xx	Bimbingan Teknis Penilaian Kurikulum SD				Dinas Pendidikan dan Kebudayaan			Terselenggaranya Bimbingan Teknis Penilaian Kurikulum SD				100.000.000	APBD	Disdikbud
1.01 . 1.01.01 . 16 . Xx	Lomba Perpustakaan SD				Dinas Pendidikan dan Kebudayaan			Terselenggaranya Lomba Perpustakaan SD				30.000.000	APBD	Disdikbud
1.01 . 1.01.01 . 16 . Xx	Lomba Gugus SD				Dinas Pendidikan dan Kebudayaan			Terselenggaranya Lomba Gugus SD				35.000.000	APBD	Disdikbud
1.01 . 1.01.01 . 16 . Xx	Biaya Operasional dan Pemeliharaan Peralatan EX RSBI SMP				SMPN 1 dan SMPN 2 Karanganyar			Terpeliharanya Ruang Ex RSBI SMPN 1 dan SMPN 2 Karanganyar				100.000.000	APBD	Disdikbud
1.01 . 1.01.01 . 16 . Xx	Penyelesaian Ruang Aula SD N 02 Ngijo Tasikmadu				SDN 02 Ngijo Tasikmadu			Terlaksananya penyelesaian ruang aula SDN 02 Ngijo Tasikmadu				150.000.000	APBD	Disdikbud
1.01 . 1.01.01 . 16 . Xx	Workshop Pendidikan Inklusif SD				Dinas Pendidikan dan Kebudayaan			Terselenggaranya Workshop Pendidikan Inklusif SD				150.000.000	APBD	Disdikbud
1.01 . 1.01.01 . 16 . Xx	Bintek Pembelajaran Inklusif SMP				Dinas Pendidikan dan Kebudayaan			Terselenggaranya Bintek Pembelajaran Inklusif SMP				250.000.000	APBD	Disdikbud
1.01 . 1.01.01 . 16 . Xx	Pengadaan Buku Pelajarann Kurikulum 2013 SD				Dinas Pendidikan dan Kebudayaan			Terwujudnya Pengadaan Buku Pelajarann Kurikulum 2013 SD				200.000.000	APBD	Disdikbud
1.01 . 1.01.01 . 16 . Xx	Pengadaan Buku KTSP SD				Dinas Pendidikan dan Kebudayaan			Terwujudnya Pengadaan Buku KTSP SD				200.000.000	APBD	Disdikbud
1.01 . 1.01.01 . 16 . Xx	Pengadaan Buku Metode Cepat Tuntas Baca Tulis Al Qur'an SD				Dinas Pendidikan dan Kebudayaan			Terwujudnya Pengadaan Buku Metode Cepat Tuntas Baca Tulis Al Qur'an SD				200.000.000	APBD	Disdikbud
1.01 . 1.01.01 . 16 . Xx	Pengadaan Buku Perpustakaan SD				Dinas Pendidikan dan Kebudayaan			Terwujudnya Pengadaan Buku Perpustakaan SD				200.000.000	APBD	Disdikbud
1.01 . 1.01.01 . 16 . Xx	Pengadaan Buku Pengayaan dan Referensi SD				Dinas Pendidikan dan Kebudayaan			Terwujudnya Pengadaan Buku Pengayaan dan Referensi SD				200.000.000	APBD	Disdikbud
1.01 . 1.01.01 . 16 . Xx	Pengadaan Buku Pramuka SD				Dinas Pendidikan dan Kebudayaan			Terwujudnya Pengadaan Buku Pramuka SD				200.000.000	APBD	Disdikbud
1.01 . 1.01.01 . 16 . Xx	Pengadaan Buku Seri Olimpiade Sains				Dinas Pendidikan dan Kebudayaan			Terwujudnya Pengadaan Buku Seri Olimpiade Sains				200.000.000	APBD	Disdikbud
1.01 . 1.01.01 . 16 . Xx	Pengadaan Buku Seri Penguatan Pendidikan Karakter SD				Dinas Pendidikan dan Kebudayaan			Terwujudnya Pengadaan Buku Seri Penguatan Pendidikan Karakter SD				150.000.000	APBD	Disdikbud
1.01 . 1.01.01 . 16 . Xx	Pengadaan Alat Peraga Pendidikan Berbasis ICT SD				Dinas Pendidikan dan Kebudayaan			Terwujudnya Pengadaan Alat Peraga Pendidikan Berbasis ICT SD				200.000.000	APBD	Disdikbud
1.01 . 1.01.01 . 16 . Xx	Pengadaan Alat Drumband SD				Dinas Pendidikan dan Kebudayaan			Terwujudnya Pengadaan Alat Drumband SD				100.000.000	APBD	Disdikbud
1.01 . 1.01.01 . 16 . Xx	Pengadaan Buku Perpustakaan, Pengayaan dan Referensi SMP				Dinas Pendidikan dan Kebudayaan			Terwujudnya Pengadaan Buku Perpustakaan, Pengayaan dan Referensi SMP				200.000.000	APBD	Disdikbud
1.01 . 1.01.01 . 16 . Xx	Pengadaan Buku Pelajaran Kurikulum 2013 SMP				Dinas Pendidikan dan Kebudayaan			Terwujudnya Pengadaan Buku Pelajaran Kurikulum 2013 SMP				200.000.000	APBD	Disdikbud
1.01 . 1.01.01 . 16 . Xx	Pengadaan Buku Pramuka SMP				Dinas Pendidikan dan Kebudayaan			Terwujudnya Pengadaan Buku Pramuka SMP				200.000.000	APBD	Disdikbud
1.01 . 1.01.01 . 16 . Xx	Pengadaan Buku Pelajaran KTSP SMP				Dinas Pendidikan dan Kebudayaan			Terwujudnya Pengadaan Buku Pelajaran KTSP SMP				200.000.000	APBD	Disdikbud
1.01 . 1.01.01 . 16 . Xx	Pengadaan Buku TBTQ SMP				Dinas Pendidikan dan Kebudayaan			Terwujudnya Pengadaan Buku TBTQ SMP				200.000.000	APBD	Disdikbud
1.01 . 1.01.01 . 16 . Xx	Pengadaan Buku Seri Olimpiade Sains SMP				Dinas Pendidikan dan Kebudayaan			Terwujudnya Pengadaan Buku Seri Olimpiade Sains SMP				200.000.000	APBD	Disdikbud
1.01 . 1.01.01 . 16 . Xx	Pengadaan Buku Seri Penguatan Pendidikan Karakter SMP				Dinas Pendidikan dan Kebudayaan			Terwujudnya Pengadaan Buku Seri Penguatan Pendidikan Karakter SMP				150.000.000	APBD	Disdikbud
1.01 . 1.01.01 . 16 . Xx	Pengadaan Buku Bernuansa Islam SMP				Dinas Pendidikan dan Kebudayaan			Terwujudnya Pengadaan Buku Bernuansa Islam SMP				200.000.000	APBD	Disdikbud
1.01 . 1.01.01 . 16 . Xx	Pengadaan Alat Peraga Pendidikan Berbasis ICT SMP				Dinas Pendidikan dan Kebudayaan			Terwujudnya Pengadaan Alat Peraga Pendidikan Berbasis ICT SMP				200.000.000	APBD	Disdikbud

NO	URUSAN/BIDANG URUSAN PEMERINTAHAN DAERAH DAN PROGRAM/KEGIATAN	Penetapan TA 2018 (Rp)	Prioritas Daerah	Sasaran Daerah	Lokasi	Indikator Kinerja						Pagu Indikatif TA 2019 (Rp)	Sumber Dana	OPD Penanggung Jawab
						Hasil Program		Keluaran Kegiatan		Hasil Kegiatan				
						Tolok Ukur	Target	Tolok Ukur	Target	Tolok Ukur	Target			
1	2	3			5			3	4			6	7	8
1.01 . 1.01.01 . 16 . Xx	Media Alat Peraga Pendidikan Berbasis Visual Education SD				Dinas Pendidikan dan Kebudayaan			Terwujudnya Media Alat Peraga Pendidikan Berbasis Visual Education SD				200.000.000	APBD	Disdikbud
1.01 . 1.01.01 . 16 . Xx	Media Alat Peraga Pendidikan Berbasis Visual Education SMP				Dinas Pendidikan dan Kebudayaan			Terwujudnya Media Alat Peraga Pendidikan Berbasis Visual Education SMP				200.000.000	APBD	Disdikbud
1.01 . 1.01.01 . 16 . Xx	Media Alat Peraga Pendidikan Berbasis Visual Teaching SD				Dinas Pendidikan dan Kebudayaan			Terwujudnya Media Alat Peraga Pendidikan Berbasis Visual Teaching SD				200.000.000	APBD	Disdikbud
1.01 . 1.01.01 . 16 . Xx	Lomba Sekolah Sehat SD dan SMP serta pengiriman Lomba Tingkat Provinsi				Dinas Pendidikan dan Kebudayaan			Terwujudnya Media Alat Peraga Pendidikan dan Multimedia SMP				200.000.000	APBD	Disdikbud
1.01 . 1.01.01 . 16 . Xx	Penyelesaian Pembangunan Ruang Perpustakaan SDN 03 Kaliwuluh Kec. Keakramat				Dinas Pendidikan dan Kebudayaan			Terlaksananya Penyelesaian Pembangunan Ruang Perpustakaan SDN 03 Kaliwuluh Kec. Kebakramat				75.000.000	APBD	Disdikbud
1.01 . 1.01.01 . 16 . Xx	Fasilitasi Pendirian dan Penggabungan Sekolah				Dinas Pendidikan dan Kebudayaan			Terlaksananya Fasilitasi Pendirian dan Penggabungan Sekolah				15.000.000	APBD	Disdikbud
1.01 . 1.01.01 . 16 . Xx	Penyelesaian Mushola SDN 03 Pojok Kec. Mojogedang				Dinas Pendidikan dan Kebudayaan			Terlaksananya Penyelesaian Mushola SDN 03 Pojok Kec. Mojogedang				90.000.000	APBD	Disdikbud
1.01 . 1.01.01 . 16 . Xx	Pembuatan Aplikasi Elektronik Sarpras Sekolah Bidang Pendidikan Dasar				Dinas Pendidikan dan Kebudayaan			Terlaksananya Pembuatan Aplikasi Elektronik Sarpras Sekolah Bidang Pendidikan Dasar				40.000.000	APBD	Disdikbud
1.01 . 1.01.01 . 16 . Xx	Pengadaan Buku Seni Olimpiade Sains SMP				Dinas Pendidikan dan Kebudayaan			Terwujudnya Pengadaan Buku Seni Olimpiade Sains SMP				150.000.000	APBD	Disdikbud
1.01 . 1.01.01 . 16 . Xx	Rehab Pagar SD Negeri 3 Kaliboto Mojogedang				SD Negeri 3 Kaliboto Mojogedang			Terlaksananya Rehab Pagar SD Negeri 3 Kaliboto Mojogedang				150.000.000	APBD	Disdikbud
1.01 . 1.01.01 . 16 . Xx	Penyelenggaraan USBN SD/MI				Dinas Pendidikan dan Kebudayaan			Peningkatan APK APM SD/MI/Paket B Peningkatan APK APM SD/MI	500 SD			510.000.000	APBD	Disdikbud
1.01 . 1.01.01 . 16 . Xx	Pengadaan Buku Perpustakaan SD				Dinas Pendidikan dan Kebudayaan			Terlaksananya pengadaan buku Perpustakaan SD	2 paket			41.200.000	APBD	Disdikbud
1.01 . 1.01.01 . 16 . Xx	Lomba Perpustakaan SMP				Dinas Pendidikan dan Kebudayaan			Terpilihnya Juara lomba perpustakaan	15 sekolah			75.000.000	APBD	Disdikbud
1.01 . 1.01.01 . 16 . Xx	Workshop Bedah SKL dan Penulisan Soal US SD				Dinas Pendidikan dan Kebudayaan			Terlaksananya Workshop Bedah SKL dan Penulisan Prediksi Soal USBN SD	90 Orang			125.000.000	APBD	Disdikbud
1.01 . 1.01.01 . 16 . Xx	Bimbingan Teknis Pengembangan Kurikulum 2013 SMP				Dinas Pendidikan dan Kebudayaan			Terselenggaranya Bimbingan Teknis Pengembangan Kurikulum 2013 SMP	160 orang			200.000.000	APBD	Disdikbud
1.01 . 1.01.01 . 16 . Xx	Bimbingan teknis Manajemen Berbasis Sekolah SMP				Dinas Pendidikan dan Kebudayaan			Meningkatnya kualitas kepala sekolah/wakil kepala sekolah dalam pengelolaan sekolah	160 orang			100.000.000	APBD	Disdikbud
1.01 . 1.01.01 . 16 . Xx	Pengadaan Meubelair Pengganti SD				Dinas Pendidikan dan Kebudayaan			terlaksananya pengadaan mebelair untuk SD	9 paket			185.400.000	APBD	Disdikbud
1.01 . 1.01.01 . 16 . Xx	Lomba Perpustakaan SD				Dinas Pendidikan dan Kebudayaan			Terlaksananya Lomba Perpustakaan SD	17 UPT			50.000.000	APBD	Disdikbud
1.01 . 1.01.01 . 16 . Xx	Lomba Gugus SD				Dinas Pendidikan dan Kebudayaan			Terlaksananya Lomba Gugus SD	17 UPT			50.000.000	APBD	Disdikbud
1.01 . 1.01.01 . 16 . Xx	Penyusunan Penulisan Soal US				Dinas Pendidikan dan Kebudayaan			Terlaksananya Penulisan Soal US	15 Orang			30.000.000	APBD	Disdikbud
1.01 . 1.01.01 . 16 . Xx	Workshop Bedah SKL SMP				Dinas Pendidikan dan Kebudayaan			Terlaksananya Workshop Bedah SKL SMP	120 Guru			150.000.000	APBD	Disdikbud
1.01 . 1.01.01 . 16 . Xx	Bintek Petugas Perpustakaan SMP				Dinas Pendidikan dan Kebudayaan			Meningkatnya kompetensi pustakawan SMP di kabupaten karanganyar	81 sekolah			75.000.000	APBD	Disdikbud

NO	URUSAN/BIDANG URUSAN PEMERINTAHAN DAERAH DAN PROGRAM/KEGIATAN	Penetapan TA 2018 (Rp)	Prioritas Daerah	Sasaran Daerah	Lokasi	Indikator Kinerja				Pagu Indikatif TA 2019 (Rp)	Sumber Dana	OPD Penanggung Jawab		
						Hasil Program		Keluaran Kegiatan					Hasil Kegiatan	
						Tolok Ukur	Target	Tolok Ukur	Target				Tolok Ukur	Target
1	2	3			5			3	4	6	7	8		
1.01 . 1.01.01 . 16 . Xx	Lomba Pidato Tingkat SMP				Dinas Pendidikan dan Kebudayaan			Terlaksananya Lomba Pidato Tingkat SMP	240 Orang	150.000.000	APBD	Disdikbud		
1.01 . 1.01.01 . 16 . Xx	Pengadaan Mebelair SD				Dinas Pendidikan dan Kebudayaan			Terlaksananya pengadaan Meubelair SD	9 Sekolah	185.400.000	APBD	Disdikbud		
1.01 . 1.01.01 . 16 . Xx	Monitoring dan Evaluasi Program Indonesia Pintar (PIP)				Dinas Pendidikan dan Kebudayaan			Terlaksananya Monitoring dan Evaluasi Program Indonesia Pintar (PIP) SD dan SMP	165 Siswa	100.000.000	APBD	Disdikbud		
1.01 . 1.01.01 . 16 . Xx	Visitasi / Monitoring Pendirian dan Penggabungan Sekolah				Dinas Pendidikan dan Kebudayaan			Terlaksananya Visitasi / Monitoring Pendirian dan Penggabungan Sekolah SD dan SMP		50.000.000	APBD	Disdikbud		
1.01 . 1.01.01 . 16 . Xx	Pembangunan Ruang Kelas Baru SD beserta meubelairnya				Dinas Pendidikan dan Kebudayaan			Terlaksananya pembangunan RKB beserta meubelairnya	2 Sekolah	320.000.000	APBD	Disdikbud		
1.01 . 1.01.01 . 16 . Xx	Rehabilitasi Ruang Kelas SMP				Dinas Pendidikan dan Kebudayaan			Terlaksananya rehab ruang kelas rusak sedang SMP	6 Unit	360.000.000	APBD	Disdikbud		
1.01 . 1.01.01 . 16 . Xx	Penyelenggaraan Lomba Olimpiade Sains Nasional (O2SN) SD dan Pengiriman Ke Provinsi Jawa Tengah				Dinas Pendidikan dan Kebudayaan			Terselenggaranya Lomba Olimpiade Sains Nasional (O2SN) SD dan Pengiriman Ke Provinsi Jawa Tengah	17 UPT	100.000.000	APBD	Disdikbud		
1.01 . 1.01.01 . 16 . Xx	Penyelenggaraan Lomba Olimpiade Sains Nasional (O2SN) SMP dan Pengiriman Ke Provinsi Jawa Tengah				Dinas Pendidikan dan Kebudayaan			Terselenggaranya Lomba Olimpiade Sains Nasional (O2SN) SMP dan Pengiriman Ke Provinsi Jawa Tengah	76 Sekolah	100.000.000	APBD	Disdikbud		
1.01 . 1.01.01 . 16 . Xx	Pengadaan Alat TIK SD				Dinas Pendidikan dan Kebudayaan			Terlaksananya pengadaan Alat TIK SD	1 Paket	51.500.000	APBD	Disdikbud		
1.01 . 1.01.01 . 16 . Xx	Bimbingan Teknis Penilaian Kurikulum SD				Dinas Pendidikan dan Kebudayaan			Terlaksananya Bimbingan Teknis Penilaian Kurikulum SD	102 Guru	125.000.000	APBD	Disdikbud		
1.01 . 1.01.01 . 16 . Xx	Pengadaan Koleksi Perpustakaan SD DAK Bidang Pendidikan				Dinas Pendidikan dan Kebudayaan			Terlaksananya Pengadaan Koleksi Perpustakaan SD DAK Bidang Pendidikan TA.2018	1 Kegiatan	756.450.000	APBD	Disdikbud		
1.01 . 1.01.01 . 16 . Xx	Monitoring dan Evaluasi Ujian Semester I dan II tingkat SMP				Dinas Pendidikan dan Kebudayaan			Terlaksananya Monitoring dan Evaluasi Ujian Semester	162 Sekolah	50.000.000	APBD	Disdikbud		
1.01 . 1.01.01 . 16 . Xx	Peningkatan Mutu Layanan di Bidang Pendidikan Dasar				Dinas Pendidikan dan Kebudayaan			Mingkatnya mutu layanan pendidikan dasar	25 Orang	100.000.000	APBD	Disdikbud		
1.01 . 1.01.01 . 16 . Xx	Sosialisasi dan Monitoring Masa Pengenalan Lingkungan Sekolah (MPLS)				Dinas Pendidikan dan Kebudayaan			Terlaksananya Sosialisasi dan monitoring MOPD	81 Sekolah	50.000.000	APBD	Disdikbud		
1.01 . 1.01.01 . 16 . Xx	Bimtek Pendidikan Inklusi SMP				Dinas Pendidikan dan Kebudayaan			Mingkatnya kualitas layanan sekolah menengah pertama (inklusi)	81 Sekolah	150.000.000	APBD	Disdikbud		
1.01 . 1.01.01 . 16 . Xx	Rehab Ruang Kelas/Guru rusak SD DAK Bidang Pendidikan				Dinas Pendidikan dan Kebudayaan			Terlaksananya Rehab Ruang Kelas/Guru rusak SD DAK Bidang Pendidikan	1 Kegiatan	2.493.000.000	APBD	Disdikbud		
1.01 . 1.01.01 . 16 . Xx	Pembangunan Gedung Perpustakaan SD dan Meubelairnya DAK Bidang Pendidikan				Dinas Pendidikan dan Kebudayaan			Terlaksananya pembangunan Gedung Perpustakaan dan Meubelairnya	3 Unit	850.000.000	APBD	Disdikbud		
1.01 . 1.01.01 . 16 . Xx	Rehabilitasi ruang kelas dan/atau ruang guru rusak sedang SMP (DAK Bidang Pendidikan)				Dinas Pendidikan dan Kebudayaan			Terlaksananya Rehabilitasi ruang kelas dan/atau ruang guru rusak sedang SMP (DAK Bidang Pendidikan)	20 Lokal	1.100.000.000	APBD	Disdikbud		
1.01 . 1.01.01 . 16 . Xx	Pembangunan Ruang Kelas Baru SMP Beserta Meubelairnya (DAK Bidang Pendidikan)				Dinas Pendidikan dan Kebudayaan			Terlaksananya Pembangunan Ruang Kelas Baru SMP Beserta Meubelairnya (DAK Bidang Pendidikan)	2 Lokal	245.388.000	APBD	Disdikbud		
1.01 . 1.01.01 . 16 . Xx	Pengadaan Koleksi Perpustakaan SMP (DAK Bidang Pendidikan)				Dinas Pendidikan dan Kebudayaan			Terlaksananya Pengadaan Koleksi Perpustakaan SMP (DAK Bidang Pendidikan) TA. 2018	10 Paket	450.000.000	APBD	Disdikbud		

NO	URUSAN/BIDANG URUSAN PEMERINTAHAN DAERAH DAN PROGRAM/KEGIATAN	Penetapan TA 2018 (Rp)	Prioritas Daerah	Sasaran Daerah	Lokasi	Indikator Kinerja				Pagu Indikatif TA 2019 (Rp)	Sumber Dana	OPD Penanggung Jawab		
						Hasil Program		Keluaran Kegiatan					Hasil Kegiatan	
						Tolok Ukur	Target	Tolok Ukur	Target				Tolok Ukur	Target
1	2	3			5			3	4	6	7	8		
1.01 . 1.01.01 . 16 . Xx	Pengadaan Media pendidikan (komputer/laptop/tablet, proyektor, layar proyektor) SMP (DAK Bidang Pendidikan)				Dinas Pendidikan dan Kebudayaan			Terlaksananya Pengadaan Media pendidikan (komputer/laptop/tablet, proyektor, layar proyektor) SMP (DAK Bidang Pendidikan) TA.2018	10 Paket	500.000.000	APBD	Disdikbud		
1.01 . 1.01.01 . 16 . Xx	Pengadaan Peralatan pendidikan (Matematika, IPA, IPS, Bahasa, PJOK, seni budaya ) SMP (DAK Bidang Pendidikan)				Dinas Pendidikan dan Kebudayaan			Terlaksananya Pengadaan Peralatan pendidikan (Matematika, IPA, IPS, Bahasa, PJOK, seni budaya ) TA.2018	12 Paket	3.540.000.000	APBD	Disdikbud		
1.01 . 1.01.01 . 16 . Xx	Pengadaan Komputer, Server, dan UPS Kegiatan UNBK SMP				Dinas Pendidikan dan Kebudayaan			Terlaksananya Pengadaan Komputer, Server, dan UPS Kegiatan UNBK SMP	200 PC,10 UPS,10 Server	1.625.000.000	APBD	Disdikbud		
1.01 . 1.01.01 . 16 . Xx	Workshop Pendidikan Inklusif SD				Dinas Pendidikan dan Kebudayaan			Terlaksananya Workshop Pendidikan Inklusif SD	120 Kepala Sekolah	200.000.000	APBD	Disdikbud		
1.01 . 1.01.01 . 16 . Xx	Visitasi dan Monitoring Ijin Pendirian, Ijin Operasional dan Regruping SD				Dinas Pendidikan dan Kebudayaan			Terlaksananya kegiatan visitasi dan monitoring Ijin Pendirian, Ijin Operasional dan Regruping Sekolah	20 SD	25.000.000	APBD	Disdikbud		
1.01 . 1.01.01 . 16 . Xx	Pengadaan Alat Peraga pada Kampung Matematika				Dinas Pendidikan dan Kebudayaan			terlaksananya Pengadaan Alat Peraga pada Kampung Matematika	2 Paket	50.000.000	APBD	Disdikbud		
1.01 . 1.01.01 . 16 . Xx	Pelatihan Ketrampilan SD				SDN 02 Jantiharjo			Terlaksananya Pelatihan Ketrampilan SD 2 Jantiharjo	1 Kegiatan	50.000.000	APBD	Disdikbud		
1.01 . 1.01.01 . 16 . Xx	Pemberian Beasiswa Anak SD				SDN 01 Karanganyar			terlaksananya pemberian beasiswa anak sd	30 anak	13.500.000	APBD	Disdikbud		
1.01 . 1.01.01 . 16 . Xx	Pembangunan Ruang SD				Dusun Sewurejo, Desa Sewurejo			terlaksananya pembangunan ruangan SD	6 ruang	550.000.000	APBD	Disdikbud		
1.01 . 1.01.01 . 16 . Xx	Pembangunan Gedung Perpustakaan SD				SDN 01 Karanglo, SDN 02 Kalisoro, SDN 04 Tawangmangu			terlaksananya pembangunan gedung perpustakaan sd	3 Paket	600.000.000	APBD	Disdikbud		
1.01 . 1.01.01 . 16 . Xx	Pembangunan RKB SDN				SDN 01 Pendem Mojogedang			Terselesaikannya pembangunan ruang kelas baru	1 ruang kelas	200.000.000	APBD	Disdikbud		
1.01 . 1.01.01 . 16 . Xx	Rehabilitasi Ruang Kelas SD				SDN 03 Kaliboto Mojogedang, SDN 04 Karanganyar Karanganyar, SDN 04 Lempong Jenawi, SDN 04 Koripan Matesih			Terlaksananya rehab ruang kelas rusak sedang SD	4 lokal	300.000.000	APBD	Disdikbud		
1.01 . 1.01.01 . 16 . Xx	Rehab Gedung Perpustakaan SD				SDN 01 Menjing Jenawi dan SDN 3 Jaten			Terlaksananya Rehab Gedung Perpustakaan SD Rusak Sedang	2 Unit	100.000.000	APBD	Disdikbud		
1.01 . 1.01.01 . 16 . Xx	Rehab Gedung Lab IPA SMP				SMPN 3 Jumapolo, SMPN 2 Gondangrejo			Terlaksananya rehab gedung laboratorium IPA SMP	1 lokal	140.000.000	APBD	Disdikbud		
1.01 . 1.01.01 . 16 . Xx	Pembangunan Pagar/Talud SDN				SDN 4 Alastuwo Kebakkramat			Terlaksananya pembangunan talud dan saluran air SD	1 lokal	75.000.000	APBD	Disdikbud		
					SDN 1 Tohkuning Karangpandan			Terlaksananya pembangunan talud dan saluran air SD	1 lokal	75.000.000	APBD	Disdikbud		
					SDN 3 Gumeng			Terlaksananya Pembangunan talud dan pagar	2 Lokal	150.000.000	APBD	Disdikbud		
					SDN 2 Jatisuko Jatipuro			Terlaksananya pembangunan talud dan saluran air SD	1 lokal	75.000.000	APBD	Disdikbud		
					SDN 2 Doplang Karangpandan			Terlaksananya rehab ruang kelas	1 lokal	75.000.000	APBD	Disdikbud		
					SDN 2 Jatiwarno Jatipuro			Terlaksananya rehab ruang kelas	1 lokal	75.000.000	APBD	Disdikbud		
					SDN 2 Papahan Tasikmadu			Terlaksananya rehab ruang kelas	1 lokal	75.000.000	APBD	Disdikbud		



NO	URUSAN/BIDANG URUSAN PEMERINTAHAN DAERAH DAN PROGRAM/KEGIATAN	Penetapan TA 2018 (Rp)	Prioritas Daerah	Sasaran Daerah	Lokasi	Indikator Kinerja				Pagu Indikatif TA 2019 (Rp)	Sumber Dana	OPD Penanggung Jawab		
						Hasil Program		Keluaran Kegiatan					Hasil Kegiatan	
						Tolok Ukur	Target	Tolok Ukur	Target				Tolok Ukur	Target
1	2	3			5			3	4			6	7	8
1.01 . 1.01.01 . 16 . Xx	Pembangunan MCK dan Pavingisasi SD				SDN 3 Lalung Karanganyar			Terlaksananya rehab ruang kelas	1 lokal			75.000.000	APBD	Disdikbud
1.01 . 1.01.01 . 16 . Xx	Pembangunan MCK dan Pavingisasi SD				SDN 01 Buran Tasikmadu			Terlaksananya pembangunan mck dan pavingisasi SD	1 Lokal			50.000.000	APBD	Disdikbud
1.01 . 1.01.01 . 16 . Xx	Pembangunan Talud dan Saluran Air SD				SDN 02 Wonokeling Jatiyoso			Terlaksananya pembangunan talud dan saluran air SD	1 Lokal			50.000.000	APBD	Disdikbud
1.01 . 1.01.01 . 16 . Xx	Pembangunan Pagar SD				SDN 02 Bolong			Terlaksananya Rehabilitasi Pagar SD N 02 Bolong	50 m			150.000.000	APBD	Disdikbud
					SDN 01 Segorogunung			Terlaksananya pembangunan pagar SDN 01 Segorogunung	1 Unit			100.000.000	APBD	Disdikbud
1.01 . 1.01.01 . 16 . Xx	Pembangunan Gudang SD				SDN 01 Papahan			terlaksanananya Pembangunan Gudang SD	3 m x 5 m			100.000.000	APBD	Disdikbud
1.01 . 1.01.01 . 16 . Xx	Pembangunan Mushola SD				SDN 03 Popongan			Terlaksananya pembangunan Mushola SDN 03 Popongan	1 sekolah			100.000.000	APBD	Disdikbud
1.01 . 1.01.01 . 16 . Xx	Pembangunan MCK SDN				SDN 04 Popongan karanganyar			Terlaksananya pembangunan mck	1 sekolah			30.000.000	APBD	Disdikbud
					SDN 2 Sukosari Jumantono			Terlaksananya pembangunan mck	1 sekolah			30.000.000	APBD	Disdikbud
					SDN 1 Puntukrejo Ngargoyoso			Terlaksananya rehab ruang kelas	1 sekolah			75.000.000	APBD	Disdikbud
1.01 . 1.01.01 . 16 . Xx	Rehab ruang kelas SDN				SDN 3 Gentungan KerjO			Terlaksananya rehab ruang kelas	1 sekolah			75.000.000	APBD	Disdikbud
					SDN 2 Balong Jenawi			Terlaksananya rehab ruang kelas	1 sekolah			75.000.000	APBD	Disdikbud
					SDN 2 Mojohoto Mojogedang			Terlaksananya rehab ruang kelas	1 sekolah			75.000.000	APBD	Disdikbud
					SDN 1 Bolon			Terlaksananya rehab ruang kelas	1 sekolah			100.000.000	APBD	Disdikbud
1.01 . 1.01.01 . 16 . Xx	Rehab Ruang kelas SMPN				SMPN 2 jaten			Terlaksananya rehab ruang kelas	1 sekolah			75.000.000	APBD	Disdikbud
					SMP N 2 Tawangmangu			Terlaksananya rehab ruang kelas	1 sekolah			75.000.000	APBD	Disdikbud
					SMPN 5 Karanganyar			Terlaksananya rehab ruang kelas	1 sekolah			75.000.000	APBD	Disdikbud
1.01 . 1.01.01 . 16 . Xx	Bintek Petugas Perpustakaan SMP				Disdikbud			Meningkatnya kompetensi pustakawan SMP di kabupaten karanganyar	81 sekolah			75.000.000	APBD	Disdikbud
1.01 . 1.01.01 . 16 . Xx	Rehab Ruang kelas Rusak SD				SDN 01 Buntar, SDN 03 Munggur, SDN 02 Sewurejo, SDN 03 Pereng, SDN,03 Pendem, SDN 01 Sewurejo, SDN 02 Wonorejo, SDN 03 Gentungan			Terlaksananya rehab ruang kelas rusak SD	8 Sekolah			940.000.000	APBD	Disdikbud
1.01 . 1.01.01 . 16 . Xx	Rehab Ruang kelas Rusak SMP				SMPN 1 Jumapolo, 2 Jumapolo, 3 Mojogedang, 3 Kebakkramat, 3 Karanganyar, 2 Karanganyar, 2 Tasikmadu, 1 Mojogedang, 1 Jatiyoso			Terlaksananya rehab ruang kelas rusak SMP	9 Sekolah			675.000.000	APBD	Disdikbud
1.01 . 1.01.01 . 16 . Xx	Pengadaan Alat TIK pembelajaran SD				SDN 02 Botok, SDN 02 Gebyok, SDN 01 Pereng, SDN 02 Gondangmanis, SDN 03 Bangsri, SDN 02 Harjosari, SDN 01 Seloromo, SDN 02 Lempong, SDN 02 Angrasmanis			Terlaksananya Pengadaan Alat TIK SD	9 Sekolah			270.000.000	APBD	Disdikbud

NO	URUSAN/BIDANG URUSAN PEMERINTAHAN DAERAH DAN PROGRAM/KEGIATAN	Penetapan TA 2018 (Rp)	Prioritas Daerah	Sasaran Daerah	Lokasi	Indikator Kinerja						Pagu Indikatif TA 2019 (Rp)	Sumber Dana	OPD Penanggung Jawab
						Hasil Program		Keluaran Kegiatan		Hasil Kegiatan				
						Tolok Ukur	Target	Tolok Ukur	Target	Tolok Ukur	Target			
1	2	3			5			3	4			6	7	8
1.01 . 1.01.01 . 16 . Xx	Pembangunan Ruang Perpustakaan SD				SDN 02 Gebyok, SDN 02 Pojok, SDN 03 Karanganyar, SDN 03 Kaliboto, SDN 02 Pereng, SDN 01 Jatisawit, SDN 01 Pablengan, SDN 02 Karangbangun, SDN 03 Ngadiluwih, SDN 01 Toh Kuning, SDN 03 Kaliwuluh			Terlaksananya Pembangunan Ruang Perpustakaan SD	11 Sekolah			2.200.000.000	APBD	Disdikbud
1.01 . 1.01.01 . 16 . Xx	Monitoring Pelaksanaan KBM SMP							Terlaksananya Monitoring Pelaksanaan KBM SD	102 Orang			125.000.000	APBD	Disdikbud
1.01 . 1.01.01 . 16 . Xx	Pengadaan Buku Pengayaan dan Referensi SD							Terwujudnya Pengadaan Buku Pengayaan dan Referensi SD	10 Sekolah			200.000.000	APBD	Disdikbud
1.01 . 1.01.01 . 16 . Xx	Pengadaan Buku Seri Olimpiade Sains							Terwujudnya Pengadaan Buku Seri Olimpiade Sains	20 Sekolah			200.000.000	APBD	Disdikbud
1.01 . 1.01.01 . 16 . Xx	Pengadaan Buku Seri Penguatan Pendidikan Karakter SD							Terwujudnya Pengadaan Buku Seri Penguatan Pendidikan Karakter SD	10 Sekolah			150.000.000	APBD	Disdikbud
1.01 . 1.01.01 . 16 . Xx	Pengadaan Alat Drumband SD							Terwujudnya Pengadaan Alat Drumband SD	1 Sekolah			100.000.000	APBD	Disdikbud
1.01 . 1.01.01 . 16 . Xx	Pengadaan Buku Pelajaran KTSP SMP							Terwujudnya Pengadaan Buku Pelajaran KTSP SMP	10 Sekolah			200.000.000	APBD	Disdikbud
1.01 . 1.01.01 . 16 . Xx	Pengadaan Buku TBTQ SMP							Terwujudnya Pengadaan Buku TBTQ SMP	20 Sekolah			200.000.000	APBD	Disdikbud
1.01 . 1.01.01 . 16 . Xx	Pengadaan Buku Seri Olimpiade Sains SMP							Terwujudnya Pengadaan Buku Seri Olimpiade Sains SMP	20 Sekolah			200.000.000	APBD	Disdikbud
1.01 . 1.01.01 . 16 . Xx	Pengadaan Buku Seri Penguatan Pendidikan Karakter SMP							Terwujudnya Pengadaan Buku Seri Penguatan Pendidikan Karakter SMP	10 Sekolah			150.000.000	APBD	Disdikbud
1.01 . 1.01.01 . 16 . Xx	Pengadaan Buku Bernuansa Islam SMP							Terwujudnya Pengadaan Buku Bernuansa Islam SMP	20 Sekolah			200.000.000	APBD	Disdikbud
1.01 . 1.01.01 . 16 . Xx	Media Alat Peraga Pendidikan Berbasis Visual Education SD							Terwujudnya Media Alat Peraga Pendidikan Berbasis Visual Education SD	5 Sekolah			200.000.000	APBD	Disdikbud
1.01 . 1.01.01 . 16 . Xx	Media Alat Peraga Pendidikan Berbasis Visual Education SMP							Terwujudnya Media Alat Peraga Pendidikan Berbasis Visual Education SMP	5 Sekolah			200.000.000	APBD	Disdikbud
1.01 . 1.01.01 . 16 . Xx	Media Alat Peraga Pendidikan Berbasis Visual Teaching SD							Terwujudnya Media Alat Peraga Pendidikan Berbasis Visual Teaching SD	5 Sekolah			200.000.000	APBD	Disdikbud
1.01 . 1.01.01 . 16 . Xx	Media Alat Peraga Pendidikan dan Multimedia SMP							Terwujudnya Media Alat Peraga Pendidikan dan Multimedia SMP	5 Sekolah			200.000.000	APBD	Disdikbud
1.01 . 1.01.01 . 16 . Xx	Monitoring Pelaksanaan KBM SMP							Terlaksananya Monitoring Pelaksanaan KBM SD	102 Orang			125.000.000	APBD	Disdikbud
1.01 . 1.01.01 . 16 . Xx	Pembangunan Masjid SMP Negeri 5 Karanganyar							Terbanggunnya Masjid SMP Negeri 5 Karanganyar	1 Paket			200.000.000	APBD	Disdikbud
<b>1.01 . 1.01.01 . 18</b>	<b>Program Pendidikan Non Formal</b>	<b>220.000.000</b>										<b>3.095.000.000</b>		
1.01 . 1.01.01 . 18 . 15	Seleksi Apresiasi PTK PAUDNI Berprestasi Tingkat Kabupaten	25.000.000			Disdikbud			Terseleksinya PTK PAUD DIKMAS Yang Berprestasi	45 peserta x 12 Mata lomba			75.000.000	APBD	Disdikbud
1.01 . 1.01.01 . 18 . 16	Bimbingan Teknis Pengelola Pendidikan Non Formal (PKBM Desa Vokasi)	45.000.000			Disdikbud			Terlaksananya pengelolaan pendidikan Nonformal (PKBM dan Desa Vokasi)	51 peserta			45.000.000	APBD	Disdikbud
1.01 . 1.01.01 . 18 . 19	Kegiatan SKB	105.000.000			Disdikbud			Terselenggaranya Kegiatan SKB	12 Bulan			122.000.000	APBD	Disdikbud
1.01 . 1.01.01 . 18 . 24	Penyelenggaraan Ujian Nasional Pendidikan Kesetaraan (UNPK)	45.000.000			Disdikbud			Terselenggaranya Ujian Nasional Pendidikan Kesetaraan (UNPK)	20 lembaga			45.000.000	APBD	Disdikbud

NO	URUSAN/BIDANG URUSAN PEMERINTAHAN DAERAH DAN PROGRAM/KEGIATAN	Penetapan TA 2018 (Rp)	Prioritas Daerah	Sasaran Daerah	Lokasi	Indikator Kinerja				Pagu Indikatif TA 2019 (Rp)	Sumber Dana	OPD Penanggung Jawab		
						Hasil Program		Keluaran Kegiatan					Hasil Kegiatan	
						Tolok Ukur	Target	Tolok Ukur	Target				Tolok Ukur	Target
1	2	3			5			3	4	6	7	8		
1.01 . 1.01.01 . 18 . Xx	Pelatihan Ketrampilan / Pendidikan Kecakapan Hidup							Tercapainya pelatihan ketrampilan/pendidikan kecakapan hidup Sablon dan Batik	50 peserta		50.000.000	APBD	Disdikbud	
1.01 . 1.01.01 . 18 . Xx	Pelatihan Dapodik PAUD DIKMAS							Tercapainya pelatihan dapodik PAUD DIKMAS	51 peserta		50.000.000	APBD	Disdikbud	
1.01 . 1.01.01 . 18 . Xx	Pelatihan dan Pembinaan Pendidikan Kursus dan Kelembagaan (LKP)							Tercapainya penyelenggaraan / Manajemen kursus yang profesional	45 peserta		50.000.000	APBD	Disdikbud	
1.01 . 1.01.01 . 18 . Xx	Bimbingan Akreditasi Satuan Pendidikan Non Formal							Terlaksananya Bimbingan Teknis Akreditasi Satuan Pendidikan Non Formal	51 peserta		90.000.000	APBD	Disdikbud	
1.01 . 1.01.01 . 18 . Xx	Pelatihan dan Penyelenggaraan Kegiatan Belajar Usaha											APBD	Disdikbud	
1.01 . 1.01.01 . 18 . Xx	Pemberian bantuan operasional pendidikan non formal							Terselenggaranya Bantuan Operasional untuk pengelolaan PKBM	20.00 Lembaga		120.000.000	APBD	Disdikbud	
1.01 . 1.01.01 . 18 . Xx	Pelatihan Kompetensi Kurikulum bagi Tutor Paket A, B, C Mapel UNPK							Terlatihnya kompetensi tutor Paket A,B,C	51 Peserta		60.000.000	APBD	Disdikbud	
1.01 . 1.01.01 . 18 . Xx	Pelatihan Penyusunan Soal Semester Pendidikan Kesetaraan							Terbentuknya tim penyusunan soal semesteran pendidikan kesetaraan	51 peserta		50.000.000	APBD	Disdikbud	
1.01 . 1.01.01 . 18 . Xx	Pengadaan buku modul pembelajaran Paket B dan C							Tercapainya Pengadaan Buku Modul Pembelajaran Pendidikan Kesetaraan (Paket B, Paket C)	1 Paket		200.000.000	APBD	Disdikbud	
1.01 . 1.01.01 . 18 . Xx	Fasilitasi Hari Aksara Internasional (HAI)							Terlaksananya Publikasi produk Pendidikan masyarakat pada pameran hari aksara internasional	1 stand		40.000.000	APBD	Disdikbud	
1.01 . 1.01.01 . 18 . Xx	Kelompok Belajar Usaha (KBU) Desa Vokasi							Terlaksananya penyelenggaraan KBU	30 peserta		30.000.000	APBD	Disdikbud	
1.01 . 1.01.01 . 18 . Xx	Pengadaan Buku Administrasi Lembaga Non Formal (PKBM Dan LKP)							Terlaksananya Pengadaan Buku Administrasi Lembaga Penyelenggara Program Dikmas	1 Paket		75.000.000	APBD	Disdikbud	
1.01 . 1.01.01 . 18 . Xx	Kegiatan Belajar Usaha Kelurahan Vokasi							Pilot Project Kegiatan Ekonomi Produktif	1 Paket		200.000.000	APBD	Disdikbud	
1.01 . 1.01.01 . 18 . Xx	Peningkatan Kualitas SDM Paud dan Dikmas							Terselenggaranya Kegiatan Peningkatan Kualitas SDM Paud dan Dikmas	80 Orang		80.000.000	APBD	Disdikbud	
1.01 . 1.01.01 . 18 . Xx	Kesejahteraan Pengelola PKBM							Terlaksananya kesejahteraan Pengelola PKBM	25 PKBM		85.000.000	APBD	Disdikbud	
1.01 . 1.01.01 . 18 . Xx	Fasilitasi Pokja Akreditasi PAUD dan DIKMAS							terselenggaranya Fasilitasi Pokja Akreditasi PAUD dan Dikmas	16 Lembaga		80.000.000	APBD	Disdikbud	
1.01 . 1.01.01 . 18 . Xx	Peningkatan Mutu Satuan PAUD dan DIKMAS							Tersaluranya bantuan operasional pengelolaan PKBM	50 Lembaga		120.000.000	APBD	Disdikbud	
1.01 . 1.01.01 . 18 . Xx	Fasilitasi penguatan Manajemen desa Fokasi							Fasilitasi penguatan Manajemen desa Fokasi	8 Desa		152.000.000	APBD	Disdikbud	
1.01 . 1.01.01 . 18 . Xx	Keaksaraan Lanjutan							Keaksaraan Lanjutan	5 PKBM		46.000.000	APBD	Disdikbud	
1.01 . 1.01.01 . 18 . Xx	Rehab ruang belajar dan atau ruang guru dengan tingkat kerusakan sedang atau berat, baik berikut perabotnya atau tanpa perabotnya							Terlaksananya Rehab ruang belajar dan atau ruang guru dengan tingkat kerusakan sedang atau berat, baik berikut perabotnya atau tanpa perabotnya	6 Ruang		480.000.000	APBD	Disdikbud	
1.01 . 1.01.01 . 18 . Xx	Pembangunan jamban dan sanitasi							Pembangunan jamban dan sanitasi	2 Paket		100.000.000	APBD	Disdikbud	
1.01 . 1.01.01 . 18 . Xx	Penataan lingkungan, taman, infrastruktur, penghubung antar bangunan dan tempat parkir							Terlaksananya Penataan lingkungan, taman, infrastruktur, penghubung antar bangunan dan tempat parkir	1 Paket		350.000.000	APBD	Disdikbud	

NO	URUSAN/BIDANG URUSAN PEMERINTAHAN DAERAH DAN PROGRAM/KEGIATAN	Penetapan TA 2018 (Rp)	Prioritas Daerah	Sasaran Daerah	Lokasi	Indikator Kinerja				Pagu Indikatif TA 2019 (Rp)	Sumber Dana	OPD Penanggung Jawab		
						Hasil Program		Keluaran Kegiatan					Hasil Kegiatan	
						Tolok Ukur	Target	Tolok Ukur	Target				Tolok Ukur	Target
1	2	3			5			3	4	6	7	8		
1.01 . 1.01.01 . 18 . Xx	Pengadaan sarana lab komputer							Terwujudnya Pengadaan sarana lab komputer	1 Paket		300.000.000	APBD	Disdikbud	
<b>1.01 . 1.01.01 . 20</b>	<b>Program Peningkatan Mutu Pendidik dan Tenaga Kependidikan</b>	<b>6.639.500.000</b>								<b>19.012.950.000</b>				
1.01 . 1.01.01 . 20 . 01	POFDA SD dan SMP Tingkat Kabupaten	150.000.000						Terlaksananya Pelatihan Pengurus OSIS	75 siswa		75.000.000	APBD	Disdikbud	
1.01 . 1.01.01 . 20 . 02	Pelatihan Pengurus OSIS	25.000.000			Disdikbud			terlaksananya Pertemuan Wira Karya	1 Kegiatan		36.200.000	APBD	Disdikbud	
1.01 . 1.01.01 . 20 . 12	Pertemuan Wira Karya	25.000.000			Disdikbud			terbentuknya Majelis Pembimbing dan Penerus Saka Widya Budaya Bakti	1 Kegiatan		15.000.000	APBD	Disdikbud	
1.01 . 1.01.01 . 20 . 14	Orientasi Majelis Pembimbing dan Penerus Saka Widya Budaya Bakti	15.000.000			Disdikbud			terlaksananya Fasilitasi dan Verifikasi Peserta Sertifikasi Guru	7000 guru		100.000.000	APBD	Disdikbud	
1.01 . 1.01.01 . 20 . 18	Fasilitasi dan Verifikasi Peserta Sertifikasi Guru	25.000.000			Disdikbud			terlaksananya Penilaian Kinerja Kepala Sekolah (PKKS)	100 orang		150.000.000	APBD	Disdikbud	
1.01 . 1.01.01 . 20 . 19	Penilaian Kinerja Kepala Sekolah (PKKS)	25.000.000			Disdikbud			Terselenggaranya Pemilihan Pendidik dan Tenaga Kependidikan Berprestasi (PAUD, SD dan SMP)	150 orang		200.000.000	APBD	Disdikbud	
1.01 . 1.01.01 . 20 . 22	Seleksi Tenaga Pendidik dan Kependidikan yang Berprestasi dan Berdedikasi dan Pemberian Reward PTK Berprestasi	100.000.000			Disdikbud			Terselenggaranya Penilaian Angka Kredit Guru	7000 Guru		150.000.000	APBD	Disdikbud	
1.01 . 1.01.01 . 20 . 24	Fasilitasi Pelaksanaan Penilaian Angka Kredit	75.000.000			Disdikbud			Terlaksananya Bimtek dan Pelatihan Penilik	51 orang		100.000.000	APBD	Disdikbud	
1.01 . 1.01.01 . 20 . 25	Bimbingan Teknis/ Pendidikan dan Latihan Penilik	26.943.000			Disdikbud			Meningkatnya kualifikasi tenaga pendidik	155 orang		550.000.000	APBD	Disdikbud	
1.01 . 1.01.01 . 20 . 26	Peningkatan dan Penyesuaian Kualifikasi Tenaga Pendidik	100.000.000			Disdikbud			Tersedianya kesejahteraan pendidik WB, Tenaga Kependidikan WB, Penjaga Sekolah WB	396 orang		3.892.000.000	APBD	Disdikbud	
1.01 . 1.01.01 . 20 . 29	Kesejahteraan Pendidik Wiyata Bakti, Tenaga Kependidikan Wiyata Bakti dan Penjaga Sekolah Wiyata Bakti	2.992.000.000			Disdikbud			Terlaksananya bantuan penghargaan lulusan SMA/SMK yang diterima di PTN dan Penyelenggaraan Sosialisasi	1000 Siswa		3.000.000.000	APBD	Disdikbud	
1.01 . 1.01.01 . 20 . 32	Pemberian Reward bagi lulusan SMA/SMK yang melanjutkan pendidikan ke Perguruan Tinggi Negeri	1.400.000.000			Disdikbud			Pemberiaan bantuan beasiswa PGTK dan PGSD			193.750.000	APBD	Disdikbud	
1.01 . 1.01.01 . 20 . 38	Bantuan Kuliah PGTK-PGSD	193.750.000			Disdikbud			tersalurkan Reward Bagi Siswa yang Berprestasi di Bidang Olah Raga			200.000.000	APBD	Disdikbud	
1.01 . 1.01.01 . 20 . 40	Pemberian Reward Bagi Siswa yang Berprestasi di Bidang Olah Raga	200.000.000			Disdikbud			Terlaksananya Pengiriman bagi siswa yang mengikuti Kejuaraan antar kabupaten	200.00 orang		200.000.000	APBD	Disdikbud	
1.01 . 1.01.01 . 20 . 41	Pengiriman Bagi Siswa yang Mengikuti Kejuaraan Antar Kabupaten, Tingkat Provinsi dan Nasional	100.000.000			Disdikbud			Peningkatan Kesejahteraan Guru PAUD Non PNS	1400 Guru		1.680.000.000	APBD	Disdikbud	
1.01 . 1.01.01 . 20 . 42	Kesejahteraan Guru PAUD Non PNS Formal dan Non Formal	1.005.000.000			Disdikbud			Terselenggaranya Pemeliharaan Aplikasi SIMPTK	1 Sistem		70.000.000	APBD	Disdikbud	
1.01 . 1.01.01 . 20 . 43	Pengelolaan SIMPTK	70.000.000			Disdikbud							APBD	Disdikbud	
1.01 . 1.01.01 . 20 . 47	POFDA Tingkat Karesidenan Sebagai Tuan Rumah	86.807.000										APBD	Disdikbud	
1.01 . 1.01.01 . 20 . 48	Pengiriman POPDA Tingkat Provinsi	25.000.000										APBD	Disdikbud	
1.01 . 1.01.01 . 20 . Xx	Pengiriman O2SN Tingkat Prov. Jateng				Disdikbud			Terlaksananya pengiriman O2SN Tk. Provinsi	60 atlet		150.000.000	APBD	Disdikbud	
1.01 . 1.01.01 . 20 . Xx	Penyelenggaraan Usaha Kesehatan Sekolah (UKS) Tingkat SD dan SMP				Disdikbud			Terselenggaranya Pelatihan dan Penanaman pola hidup sehat dan Pelayanan Kesehatan di Sekolah	150 orang		125.000.000	APBD	Disdikbud	
1.01 . 1.01.01 . 20 . Xx	Lomba Kader Kesehatan remaja (KKR) dan Dokter Kecil				Disdikbud			Terlaksananya Lomba KKR dan Dokter kecil kader kesehatan remaja dan Penguatan UKS	75 orang		50.000.000	APBD	Disdikbud	

NO	URUSAN/BIDANG URUSAN PEMERINTAHAN DAERAH DAN PROGRAM/KEGIATAN	Penetapan TA 2018 (Rp)	Prioritas Daerah	Sasaran Daerah	Lokasi	Indikator Kinerja				Pagu Indikatif TA 2019 (Rp)	Sumber Dana	OPD Penanggung Jawab		
						Hasil Program		Keluaran Kegiatan					Hasil Kegiatan	
						Tolok Ukur	Target	Tolok Ukur	Target				Tolok Ukur	Target
1	2	3			5			3	4			6	7	8
1.01 . 1.01.01 . 20 . Xx	Diklat Calon Kepala Sekolah				Disdikbud			Terlaksananya Penyiapan Calon Kepala Sekolah kerjasama dengan Lembaga Pengembangan Penyiapan Kepala Sekolah (LP2KS)	86 orang			900.000.000	APBD	Disdikbud
1.01 . 1.01.01 . 20 . Xx	Lomba Guru Kelas dan Guru Mapel /Guruku Idolaku/Lomba OGN dan pengiriman Tingkat Prov				Disdikbud			Terlaksananya Lomba Guru kelas dan Mapel	459 orang			459.000.000	APBD	Disdikbud
1.01 . 1.01.01 . 20 . Xx	Reward PTT/GTT Kab. Karanganyar				Disdikbud			meningkatkan kesejahteraan GTT PTT	2500 Orang			1.750.000.000	APBD	Disdikbud
1.01 . 1.01.01 . 20 . Xx	Pembinaan Kelompok Kerja Guru (KKG)				Disdikbud			Terlaksananya Pembinaan Kepegawaian Kelompok Kerja Guru	70 kelas			70.000.000	APBD	Disdikbud
1.01 . 1.01.01 . 20 . Xx	Pembinaan Karakter Siswa				Disdikbud			Terlaksananya Pembinaan Karakter Siswa	100 Siswa			200.000.000	APBD	Disdikbud
1.01 . 1.01.01 . 20 . Xx	Workshop Peningkatan Kompetensi Guru				Disdikbud			Terselenggaranya Workshop Peningkatan Kompetensi Guru	75 orang			50.000.000	APBD	Disdikbud
1.01 . 1.01.01 . 20 . Xx	Bimbingan Teknis Manajemen Kepegawaian				Disdikbud			Peningkatan manajemen Kepegawaian	85 orang			50.000.000	APBD	Disdikbud
1.01 . 1.01.01 . 20 . Xx	Bimbingan Teknis Kepengawasan Formal				Disdikbud			Terlaksananya Bimtek Kepengawasan Informal	80 orang			60.000.000	APBD	Disdikbud
1.01 . 1.01.01 . 20 . Xx	Pendidikan dan Latihan Penilaian Kinerja Guru				Disdikbud			Terselenggarakannya Program Penilaian Kinerja Guru	85 orang			100.000.000	APBD	Disdikbud
1.01 . 1.01.01 . 20 . Xx	Pengembangan Keprofesian Berkelanjutan				Disdikbud			Terlaksananya kegiatan pengembangan keprofesian berkelanjutan	100 orang			60.000.000	APBD	Disdikbud
1.01 . 1.01.01 . 20 . Xx	Pendidikan dan Latihan Calon Tim Penilai Angka Kredit				Disdikbud			Terlaksananya Diklat Calom Tim PAK kerjasama dengan LPMP	40 orang			160.000.000	APBD	Disdikbud
1.01 . 1.01.01 . 20 . Xx	Pemberian Reward Bagi Siswa yang Berprestasi di Bidang Bakat dan Minat				Disdikbud			Pemberian Reward bagi siswa berprestasi	100 siswa			200.000.000	APBD	Disdikbud
1.01 . 1.01.01 . 20 . Xx	Lomba TUB PBB Tingkat Kabupaten				Disdikbud			Terselenggaranya Lomba TUB PBB Tingkat Kabupaten	1260 Orang			150.000.000	APBD	Disdikbud
1.01 . 1.01.01 . 20 . Xx	Penyelesaian Usulan Penyesuaian Jabatan Fungsional Guru				Disdikbud			Terselesaikan Penyelesaian usulan Penyesuaian Jabatan fungsional Guru	200 Orang			55.000.000	APBD	Disdikbud
1.01 . 1.01.01 . 20 . Xx	Olimpiade Guru Nasional (OGN)				Disdikbud			Tercapainya Olimpiade Guru Nasional (OGN) 7 Mata Pelajaran	67 orang			100.000.000	APBD	Disdikbud
1.01 . 1.01.01 . 20 . Xx	Pengembangan Keprofesian Berkelanjutan bagi Guru TK				Disdikbud			terlaksananya kegiatan Keprofesian berkelanjutan	700 orang			700.000.000	APBD	Disdikbud
1.01 . 1.01.01 . 20 . Xx	Penyelenggaraan Olimpiade Olahraga Siswa SD dan SMP tingkat Kabupaten				Disdikbud			Terselenggaranya Olimpiade Olahraga Siswa SD dan SMP tingkat Kabupaten	17 Kecamatan			75.000.000	APBD	Disdikbud
1.01 . 1.01.01 . 20 . Xx	Pelatihan Jambore OSIS				Disdikbud			terselenggaranya festival dan Bakat prestasi SD dan SMP	100 siswa			100.000.000	APBD	Disdikbud
1.01 . 1.01.01 . 20 . Xx	Pembinaan Kreativitas , keterampilan dan Kewirausahaan Siswa				Disdikbud			Terselenggaranya Pembinaan Kreativitas , keterampilan dan Kewirausahaan Siswa	51 Siswa			60.000.000	APBD	Disdikbud
1.01 . 1.01.01 . 20 . Xx	Peningkatan Kualifikasi yang diperuntukan bagi Tendik Berprestasi				Disdikbud			Terlaksananya Pemberian reward PTK Berprestasi Tingkat Provinsi	57 orang			200.000.000	APBD	Disdikbud
1.01 . 1.01.01 . 20 . Xx	Diklat Penguatan Kompetensi Pengawas Sekolah				Disdikbud			Terlaksananya Bintek Penguatan Kompetensi Pengawas Sekolah	83 orang			622.500.000	APBD	Disdikbud
1.01 . 1.01.01 . 20 . Xx	Fasilitasi Seleksi Tenaga Pendidik dan Kependidikan yang Berprestasi Tingkat Kecamatan dan Pokja SMP				Disdikbud			Terlaksananya Fasilitasi Seleksi Tenaga Pendidik dan Kependidikan yang Berprestasi Tingkat Kecamatan dan Pokja SMP	17 Kecamatan dan 5 Pokja			220.000.000	APBD	Disdikbud

NO	URUSAN/BIDANG URUSAN PEMERINTAHAN DAERAH DAN PROGRAM/KEGIATAN	Penetapan TA 2018 (Rp)	Prioritas Daerah	Sasaran Daerah	Lokasi	Indikator Kinerja						Pagu Indikatif TA 2019 (Rp)	Sumber Dana	OPD Penanggung Jawab
						Hasil Program		Keluaran Kegiatan		Hasil Kegiatan				
						Tolok Ukur	Target	Tolok Ukur	Target	Tolok Ukur	Target			
1	2	3			5			3	4			6	7	8
1.01 . 1.01.01 . 20 . Xx	Pendidikan Profesi Guru (PPG)				Disdikbud			Terlaksananya Pendidikan Profesi Guru (PPG)	100 orang			750.000.000	APBD	Disdikbud
1.01 . 1.01.01 . 20 . Xx	Gala Siswa Indonesia SMP				Disdikbud			Terlaksananya Gala Siswa Indonesia SMP	858 siswa			250.000.000	APBD	Disdikbud
1.01 . 1.01.01 . 20 . Xx	Kemah Bakti Saka				Disdikbud			Terlaksananya Kemah Bakti Saka	185 Orang			50.000.000	APBD	Disdikbud
1.01 . 1.01.01 . 20 . Xx	Peran Saka				Disdikbud			Terlaksananya Peran Saka Saka	65 Orang			50.000.000	APBD	Disdikbud
1.01 . 1.01.01 . 20 . Xx	Monitoring, pembinaan Tendik dan Siswa bermasalah				Disdikbud			Terlaksananya monitoring, pembinaan Tendik dan Siswa bermasalah	100 Sekolah			50.000.000	APBD	Disdikbud
1.01 . 1.01.01 . 20 . Xx	Peningkatan Kualifikasi ke S1 Pendidik Formal				Disdikbud			Peningkatan Mutu Pendidikan Polimal	100 orang			350.000.000	APBD	Disdikbud
1.01 . 1.01.01 . 20 . Xx	Peningkatan Kualifikasi ke S1/D4 Pendidik PAUD				Disdikbud			Peningkatan Mutu Pendidikan PAUD	67 orang			234.500.000	APBD	Disdikbud
<b>1.01 . 1.01.01 . 22</b>	<b>Program Manajemen Pelayanan Pendidikan</b>	<b>1.210.791.000</b>										<b>2.846.251.000</b>		
1.01 . 1.01.01 . 22 . 01	Rekonsiliasi Data Belanja	35.000.000			Disdikbud			Rekonsiliasi Data Belanja yang akurat	68 unit kerja			100.000.000	APBD	Disdikbud
1.01 . 1.01.01 . 22 . 02	FGD Penyusunan Pedoman Pembelajaran Yang Mengintegrasikan Nilai-Nilai Ajaran Ki Hajar Dewantoro	50.000.000			Disdikbud			terlaksananya FGD Penyusunan Pedoman Pembelajaran Yang Mengintegrasikan Nilai-Nilai Ajaran Ki Hajar Dewantoro	1 kegiatan			50.000.000	APBD	Disdikbud
1.01 . 1.01.01 . 22 . 09	Monitoring, evaluasi dan pelaporan	133.251.000			Disdikbud				572 Sekolah			133.251.000	APBD	Disdikbud
1.01 . 1.01.01 . 22 . 12	Operasional Pelaksanaan Pendampingan Pendidikan Gratis	121.040.000			Disdikbud			Terwujudnya Bantuan operasional Sekolah	100 SMP/MTs, 497 SD/MI			121.000.000	APBD	Disdikbud
1.01 . 1.01.01 . 22 . 13	Sosialisasi dan Pendataan Ujian Sekolah/Madrasah SD/MI/SMP/MTs	15.000.000			Disdikbud			Terlaksananya Pendataan Ujian Nasional dan USBN	100 SMP/MTs, 497 SD/MI			35.000.000	APBD	Disdikbud
1.01 . 1.01.01 . 22 . 16	Rekonsiliasi Aset dan Persediaan Barang Milik Daerah	30.000.000			Disdikbud			Terwujudnya Kualitas laporan aset dan persediaan setiap triwulan	68 Unit Kerja			50.000.000	APBD	Disdikbud
1.01 . 1.01.01 . 22 . 17	Operasional Pengelola BOS, Monitoring dan Sosialisasi BOS SD/SMP/SMA/SMK	117.000.000			Disdikbud			Terselenggaranya monitoring dan sosialisasi BOS SD/SMP/SMA/SMK	181 Sekolah			125.000.000	APBD	Disdikbud
1.01 . 1.01.01 . 22 . 18	Pengembangan dan Pengelolaan Jaringan Pendidikan	25.000.000			Disdikbud			terlaksananya pengembangan dan pengelolaan jaringan pendidikan	100.00 5 bidang dan 3 upt			100.000.000	APBD	Disdikbud
1.01 . 1.01.01 . 22 . 19	Penyusunan Profil Pendidikan	10.000.000			Disdikbud			Tersedianya Buku Profil Pendidikan	6 Buku			35.000.000	APBD	Disdikbud
1.01 . 1.01.01 . 22 . 24	Penyusunan dan Pengandaan Kalender Pendidikan	55.000.000			Disdikbud			Tersusunnya Buku Kalender Pendidikan	1331.00 Buku			55.000.000	APBD	Disdikbud
1.01 . 1.01.01 . 22 . 25	Pembuatan Kartu Nomor Induk Sekolah Nasional (NISN)	20.500.000			Disdikbud			Tersusunnya Kartu NISN	100.00 Siswa			20.000.000	APBD	Disdikbud
1.01 . 1.01.01 . 22 . 26	Pengembangan SDM Operator Dapodikdas	106.500.000			Disdikbud			Meningkatnya SDM Operator Dapodikdas	100 Orang			150.000.000	APBD	Disdikbud
1.01 . 1.01.01 . 22 . 27	Pengadaan Bandwidit	200.000.000			Disdikbud			Penyediaan Bandwith	12.00 Bulan			200.000.000	APBD	Disdikbud
1.01 . 1.01.01 . 22 . 29	Pengelolaan dan Pengembangan Aplikasi Database Profil Pendidikan	70.000.000			Disdikbud			Terlaksananya Pengelolaan dan Pengembangan Aplikasi Profil Sekolah Online	864 TK/RA, 497 SD/MI, 100 SMP/MTs, 60 SMA/SMK			80.000.000	APBD	Disdikbud
1.01 . 1.01.01 . 22 . 35	Verifikasi Penyusunan APBS	117.500.000			Disdikbud			Dokumen APBS dan perubahan APBS sekolah Negeri	51 Sekolah x 2 Kegiatan			125.000.000	APBD	Disdikbud
1.01 . 1.01.01 . 22 . 36	Sosialisasi Pembekalan Asesor Monitoring Pelaksanaan Akreditasi Sekolah	85.000.000			Disdikbud			terselenggaranya Sosialisasi Pembekalan Asesor Monitoring	80 Sekolah			100.000.000	APBD	Disdikbud
1.01 . 1.01.01 . 22 . 41	Operasional Pengelolaan Bantuan Pendidikan	20.000.000			Disdikbud			terlaksananya kegiatan Pengelolaan Bantuan Pendidikan	160 sekolah			20.000.000	APBD	Disdikbud
1.01 . 1.01.01 . 22 . Xx	Pengelolaan Sistem Informasi Rencana Umum Pengadaan Daerah				Disdikbud			Terkelolanya Sistem Informasi Rencana Umum Pengadaan Daerah	570 Sekolah			50.000.000	APBD	Disdikbud
1.01 . 1.01.01 . 22 . Xx	Fasilitasi Penyiapan Data Penyusunan Renstra 2108-2023				Disdikbud			Terwujudnya buku renstra Tahun 2019-2023	10 buku			30.000.000	APBD	Disdikbud
1.01 . 1.01.01 . 22 . Xx	Bintek Pengelola Persuratan				Disdikbud				67 Orang			50.000.000	APBD	Disdikbud
1.01 . 1.01.01 . 22 . Xx	Manajemen Pendataan Pendidikan				Disdikbud			Terlaksananya Pendataan Pendidikan	1527 Sekolah			122.000.000	APBD	Disdikbud

NO	URUSAN/BIDANG URUSAN PEMERINTAHAN DAERAH DAN PROGRAM/KEGIATAN	Penetapan TA 2018 (Rp)	Prioritas Daerah	Sasaran Daerah	Lokasi	Indikator Kinerja				Pagu Indikatif TA 2019 (Rp)	Sumber Dana	OPD Penanggung Jawab		
						Hasil Program		Keluaran Kegiatan					Hasil Kegiatan	
						Tolok Ukur	Target	Tolok Ukur	Target				Tolok Ukur	Target
<b>1</b>	<b>2</b>	<b>3</b>			<b>5</b>			<b>3</b>	<b>4</b>			<b>6</b>	<b>7</b>	<b>8</b>
1.01 . 1.01.01 . 22 . Xx	Bimbingan Teknis Manajemen dan Pengembangan SDM bagi Pengelola Kearsipan di Satuan Pendidikan				Disdikbud			Meningkatnya pelayanan pendidikan	100 orang			90.000.000	APBD	Disdikbud
1.01 . 1.01.01 . 22 . Xx	Bimbingan Teknis Pengelolaan Inventaris Barang				Disdikbud			Terselenggaranya Bimbingan Teknis Pengelolaan Inventaris Barang	68 Orang			50.000.000	APBD	Disdikbud
1.01 . 1.01.01 . 22 . Xx	Bimbingan Teknis Bendahara Sekolah				Disdikbud			Terselenggaranya Bimbingan Teknis/Workshop bagi bendahara	68 orang			85.000.000	APBD	Disdikbud
1.01 . 1.01.01 . 22 . Xx	Bimbingan Teknis Penyusunan RAPBS				Disdikbud			Terselenggaranya Bimbingan Teknis/workshop bagi penyusun RAPBS	85 Orang			130.000.000	APBD	Disdikbud
1.01 . 1.01.01 . 22 . Xx	Pembinaan dan Peningkatan Kinerja Pegawai				Disdikbud			Pelayanan pendidikan yang meningkat	190 orang			90.000.000	APBD	Disdikbud
1.01 . 1.01.01 . 22 . Xx	Fasilitasi Penyelenggaraan UN				Disdikbud			Terlaksananya Ujian	600 SD/SMP			400.000.000	APBD	Disdikbud
1.01 . 1.01.01 . 22 . Xx	Sosialisasi Perubahan Perda Penyelenggaraan Pendidikan				Disdikbud			Tersosialisasikannya Perubahan Perda Penyelenggaraan Pendidikan	150 orang			35.000.000	APBD	Disdikbud
1.01 . 1.01.01 . 22 . Xx	Lomba Tata Kelola BOS				Disdikbud			Terselenggaranya lomba tata kelola BOS	497 SD, 78 SMP			75.000.000	APBD	Disdikbud
1.01 . 1.01.01 . 22 . Xx	Penyusunan Buku Informasi Pendidikan				Disdikbud			Tersusunnya Buku Informasi Pendidikan	100 Buku			25.000.000	APBD	Disdikbud
1.01 . 1.01.01 . 22 . Xx	Sosialisasi dan pembinaan pengelolaan BMD				Disdikbud			Terlaksananya Sosialisasi dan pembinaan pengelolaan BMD di SD	473 Sd			65.000.000	APBD	Disdikbud
1.01 . 1.01.01 . 22 . Xx	Pembinaan Nasionalisme dan Karakter bangsa				Disdikbud			Terlaksananya Pembinaan Nasionalisme dan Karakter bangsa	75 Orang			50.000.000	APBD	Disdikbud
<b>2.16</b>	<b>Kebudayaan</b>	<b>755.000.000</b>										<b>13.583.000.000</b>		
<b>2.16 . 1.01.01 . 15</b>	<b>Program Pengembangan Nilai Budaya</b>	<b>50.000.000</b>										<b>635.000.000</b>		
2.16 . 1.01.01 . 15 . 01	Pelestarian dan aktualisasi adat budaya daerah	50.000.000			Dinas Pendidikan dan Kebudayaan			terlaksananya pemberian bantuan kegiatan upacara adat, tradisi, seni budaya	50 lokasi			200.000.000	APBD	Disdikbud
2.16 . 1.01.01 . 15 . Xx	Pembentukan Majelis Luhur Kepercayaan Indonesia				Dinas Pendidikan dan Kebudayaan			Terpentuknya Kepengurusan Majelis Luhur Kepercayaan Indonesia Tingkat Kabupaten	1 kegiatan			50.000.000	APBD	Disdikbud
2.16 . 1.01.01 . 15 . Xx	Pembinaan pengurus adat tradisi				Dinas Pendidikan dan Kebudayaan			Terselenggaranya kegiatan sarasehan pengurus adat tradisi	75 Orang			55.000.000	APBD	Disdikbud
2.16 . 1.01.01 . 15 . Xx	Pendataan cagar budaya dan nilai-nilai tradisi				Dinas Pendidikan dan Kebudayaan			Tersedianya dokumen data kebudayaan	2 kegiatan				APBD	Disdikbud
2.16 . 1.01.01 . 15 . Xx	Pendaftaran dan Penetapan cagar budaya				Dinas Pendidikan dan Kebudayaan			Terlaksananya pendaftaran dan penetapan Cagar Budaya	85 Cagar Budaya			75.000.000	APBD	Disdikbud
2.16 . 1.01.01 . 15 . Xx	Sosialisasi kegiatan persemaian nilai-nilai tradisi kebudayaan				Dinas Pendidikan dan Kebudayaan			Terlaksananya pemutaran film dokumenter	17 Kecamatan			255.000.000	APBD	Disdikbud
<b>2.16 . 1.01.01 . 16</b>	<b>Program Pengelolaan Kekayaan Budaya</b>	<b>-</b>										<b>6.610.000.000</b>		
2.16 . 1.01.01 . 16 . 04	Sosialisasi pengelolaan kekayaan budaya lokal daerah				Dinas Pendidikan dan Kebudayaan			terlaksananya Kemah Budaya	150 orang			75.000.000	APBD	Disdikbud
2.16 . 1.01.01 . 16 . Xx	Pengelolaan dan pengembangan pelestarian peninggalan sejarah purbakala, museum dan peninggalan bawah air				Dinas Pendidikan dan Kebudayaan			terlaksananya Karya Tulis Ilmiah siswa	75 Orang			50.000.000	APBD	Disdikbud
2.16 . 1.01.01 . 16 . Xx	Seminar Sejarah dan Kepurbakalaan				Dinas Pendidikan dan Kebudayaan			terlaksananya seminar sejarah dan kepurbakalaan bagi pelaku sejarah dan guru mata pelajaran IPS/Sejarah	50 Orang			50.000.000	APBD	Disdikbud
2.16 . 1.01.01 . 16 . Xx	Pengembangan dan Pembinaan PEPADI				Dinas Pendidikan dan Kebudayaan			terlaksananya gelar dalang cilik	5 Kelompok			75.000.000	APBD	Disdikbud

NO	URUSAN/BIDANG URUSAN PEMERINTAHAN DAERAH DAN PROGRAM/KEGIATAN	Penetapan TA 2018 (Rp)	Prioritas Daerah	Sasaran Daerah	Lokasi	Indikator Kinerja						Pagu Indikatif TA 2019 (Rp)	Sumber Dana	OPD Penanggung Jawab
						Hasil Program		Keluaran Kegiatan		Hasil Kegiatan				
						Tolok Ukur	Target	Tolok Ukur	Target	Tolok Ukur	Target			
1	2	3			5			3	4			6	7	8
2.16.1.01.01.16.Xx	Fasilitasi Kegiatan Masyarakat Sejarawan Indonesia Komisariat Karanganyar				Dinas Pendidikan dan Kebudayaan			terlaksananya seminar sejarawan bagi masyarakat sejarawan indonesia komisariat karanganyar	75 Orang			60.000.000	APBD	Disdikbud
2.16.1.01.01.16.Xx	Fasilitasi Pengembangan Desa Adat				Dinas Pendidikan dan Kebudayaan			Terlaksananya kegiatan desa adat	2 Desa			80.000.000	APBD	Disdikbud
2.16.1.01.01.16.Xx	Bantuan Rehabilitasi Pagar Situs				Dinas Pendidikan dan Kebudayaan			Terlaksananya rehab pagar situs Perjanjian Giyanti, Monumen Joko Songo, Sitis Malnggaten Kebakkramat	3 Tempat			180.000.000	APBD	Disdikbud
2.16.1.01.01.16.Xx	Pengadaan Seperangkat Gamelan / Karawitan				Desa Jaten			Terwujudnya Pengadaan Gamelan	1 paket			300.000.000	APBD	Disdikbud
					Desa Ngepungsari, Jatiwarno			Terwujudnya Pengadaan Gamelan	1 paket			300.000.000	APBD	Disdikbud
					Desa Tlobo Jatiyoso			Terwujudnya Pengadaan Gamelan	2 unit			600.000.000	APBD	Disdikbud
					Desa Salam Karangpandan			Terwujudnya Pengadaan Gamelan	1 paket			125.000.000	APBD	Disdikbud
					Pojok, Karanganyar			Terwujudnya Pengadaan Gamelan	1 paket			75.000.000	APBD	Disdikbud
					Bolong, Karanganyar			Terwujudnya Pengadaan Gamelan	1 paket			300.000.000	APBD	Disdikbud
								Terwujudnya Sarana Karawitan	1 paket			200.000.000	APBD	Disdikbud
					Desa Wonolopo			Terwujudnya seperangkat gamelan	1 paket			250.000.000	APBD	Disdikbud
					Kantor Desa Nangsri			Terwujudnya Pengadaan Gamelan	1 paket			300.000.000	APBD	Disdikbud
					Kantor Desa Kemiri			Terwujudnya Pengadaan Gamelan	1 paket			300.000.000	APBD	Disdikbud
					Kantor Desa Kebak			Terwujudnya Pengadaan Gamelan	1 paket			200.000.000	APBD	Disdikbud
					Kantor Desa Pulosari			Terwujudnya Pengadaan Gamelan	1 paket			250.000.000	APBD	Disdikbud
					Desa Trengguli, Jenawi			Terwujudnya alat Slendro, Pelog	1 set			250.000.000	APBD	Disdikbud
					Kebak Rt.01/06, Kebak, Juantono			Terwujudnya Alat Gamelan	1 set			20.000.000	APBD	Disdikbud
					Desa Seloromo, Jenawi			Terwujudnya Alat Seni Karawitan	1 paket			250.000.000	APBD	Disdikbud
					Desa Ngeplak, Karangpandan			Terwujudnya Alat Karawitan	1 paket			250.000.000	APBD	Disdikbud
					Petung, Tlobo, Jatiyoso			Terlestarikannya budaya	2 paket			600.000.000	APBD	Disdikbud
					desa Lempong, Jenawi			Terwujudnya Pengadaan sarpras Kesenian Orek-orek	1 unit			100.000.000	APBD	Disdikbud
					Desa Gondangmanis, Karangpandan			Terwujudnya Pengadaan Kesenian Gamelan	1 tahun			250.000.000	APBD	Disdikbud
2.16.1.01.01.16.Xx	Pengadaan Alat Drumband / Alat Kesenian Qosidah/Rebana				MI Unggulan Suruhkalang			Terwujudnya pengadaan alat Drumband	1 paket			30.000.000	APBD	Disdikbud
					Desa Wonolopo			Terwujudnya seperangkat alat Rebana	1 paket			75.000.000	APBD	Disdikbud
					Desa Doplang, Karangpandan			Terwujudnya seperangkat alat Rebana	1 paket			100.000.000	APBD	Disdikbud
					Desa Wonolopo			Terwujudnya alat musik Band	1 paket			100.000.000	APBD	Disdikbud
					Desa Jantiharjo			Terwujudnya Pengadaan Alat Campursari dan Rebana Modern	1 paket			150.000.000	APBD	Disdikbud
					Desa Pulosari, Kaliboto, Mojogedang			Terwujudnya Alat Kesenian Qosidah/Rebana	1 set			75.000.000	APBD	Disdikbud
2.16.1.01.01.16.Xx	Pengembangan Gelar Seni Budaya ( Reog )				Desa Balong, Jenawi			Terwujudnya kesenian Reog	2 kelompok			60.000.000	APBD	Disdikbud
					Desa Tohkuning, Karangpandan			Terwujudnya kesenian Reog	1 paket			250.000.000	APBD	Disdikbud
2.16.1.01.01.16.Xx	Pelatihan Pambiworo dan Tanggapworo				Kelurahan Bolong, Karanganyar			Terwujudnya Pelatihan Pambiworo dan Tanggapworo	1 kegiatan			30.000.000	APBD	Disdikbud
2.16.1.01.01.16.Xx	Lomba Matapelajaran Seni Islami SD dan SMP (MAPSI)				Dinas Pendidikan dan Kebudayaan			Terlaksananya Lomba MAPSI SD dan SMP	30 Cabang			250.000.000	APBD	Disdikbud



NO	URUSAN/BIDANG URUSAN PEMERINTAHAN DAERAH DAN PROGRAM/KEGIATAN	Penetapan TA 2018 (Rp)	Prioritas Daerah	Sasaran Daerah	Lokasi	Indikator Kinerja				Pagu Indikatif TA 2019 (Rp)	Sumber Dana	OPD Penanggung Jawab		
						Hasil Program		Keluaran Kegiatan					Hasil Kegiatan	
						Tolok Ukur	Target	Tolok Ukur	Target				Tolok Ukur	Target
1	2	3			5	3	4			6	7	8		
<b>2.16 . 1.01.01 . 17</b>	<b>Program Pengelolaan Keragaman Budaya</b>	<b>630.000.000</b>									<b>6.063.000.000</b>			
2.16 . 1.01.01 . 17 . 01	Pagelaran Seni Tradisional / Modern	180.000.000			DPRD Kabupaten Karanganyar			Terlaksananya Pagelaran Seni Tradisional / Modern	1 paket		350.000.000	APBD	Disdikbud	
2.16 . 1.01.01 . 17 . 04	Gelar Seni Budaya Daerah	50.000.000			Kabupaten Karanganyar			Terlaksananya Gelar Seni Budaya Daerah	1 Kegiatan		150.000.000	APBD	Disdikbud	
2.16 . 1.01.01 . 17 . 08	Pendataan Organisasi dan Pelaku Seni Budaya	50.000.000			Kabupaten Karanganyar			Pendataan Organisasi dan Pelaku Seni Budaya yang akurat	50 buku		50.000.000	APBD	Disdikbud	
2.16 . 1.01.01 . 17 . 11	Pembinaan Pengelola Penghayat Kepercayaan	25.000.000			Kabupaten Karanganyar			peningkatan pemahaman masyarakat terhadap Penganut Penghayat Kepercayaan	60 orang		60.000.000	APBD	Disdikbud	
2.16 . 1.01.01 . 17 . 12	Pengiriman Festival dan Lomba Seni Siswa Nasional Tk. Propinsi	50.000.000			Dinas Dikpora Kab. Karanganyar			terlaksananya Pengiriman Peserta FLS2N ke Tingkat Propinsi	2 kegiatan		80.000.000	APBD	Disdikbud	
2.16 . 1.01.01 . 17 . 13	Festival Lomba Seni Siswa Nasional (FLS2N) Tk. Kabupaten	50.000.000			Dinas Dikpora Kab. Karanganyar			terlaksananya Festival Lomba Seni Siswa Nasional (FLS2N) Tk. Kabupaten	2 kegiatan		80.000.000	APBD	Disdikbud	
2.16 . 1.01.01 . 17 . 14	Pengiriman Duta Seni Antar Daerah Tingkat Propinsi dan Nasional	100.000.000			Propinsi, Bakorwil dan Jawa Timur	100.000.000		terlaksananya Pengiriman Duta Seni Antar Daerah Tingkat Propinsi dan Nasional	6 Titik /Propinsi		1.200.000.000	APBD	Disdikbud	
2.16 . 1.01.01 . 17 . 15	Fasilitasi Kegiatan Seni Budaya Masyarakat	55.000.000			Kabupaten Karanganyar			meningkatnya Kegiatan Seni Budaya Masyarakat	1 Kegiatan		305.000.000	APBD	Disdikbud	
2.16 . 1.01.01 . 17 . 18	Festival Musik Keroncong	70.000.000			Kabupaten Karanganyar			terlaksananya Festival Musik Keroncong	1 paket		70.000.000	APBD	Disdikbud	
2.16 . 1.01.01 . 17 . Xx	Konser Gebyar Hari Jadi				Kabupaten Karanganyar			Terlaksananya Konser Gebyar Hari Jadi	1 Kegiatan		618.000.000	APBD	Disdikbud	
2.16 . 1.01.01 . 17 . Xx	Lomba Mata Pelajaran Seni Islami (MAPSI)				Kabupaten Karanganyar			Terlaksananya Lomba Mata Pelajaran Seni Islami (MAPSI)	1 Kegiatan		170.000.000	APBD	Disdikbud	
2.16 . 1.01.01 . 17 . Xx	Pementasan Seni				Kabupaten Karanganyar			Terlaksananya Pementasan Seni	1 Kegiatan		250.000.000	APBD	Disdikbud	
2.16 . 1.01.01 . 17 . Xx	Workshop Tari				Kabupaten Karanganyar			Terlaksananya Workshop Tari	1 Kegiatan		50.000.000	APBD	Disdikbud	
2.16 . 1.01.01 . 17 . Xx	Pagelaran Kesenian Tradisional Wayang Kulit				Disdikbud			Terselenggaranya Pagelaran Kesenian Tradisional bagi Masyarakat	4 kegiatan		200.000.000	APBD	Disdikbud	
2.16 . 1.01.01 . 17 . Xx	Pembentukan Komite Seni Budaya Nusantara (KSNB)				Kabupaten Karanganyar			Terlaksananya organisasi KSNB kab. Karanganyar	1 kegiatan		50.000.000	APBD	Disdikbud	
2.16 . 1.01.01 . 17 . Xx	Pemberian reward Non Akademik di bidang Seni				Kabupaten Karanganyar			Pemberian reward / penghargaan untuk siswa berprestasi Non Akademik di bidang Seni			200.000.000	APBD	Disdikbud	
2.16 . 1.01.01 . 17 . Xx	Pengadaan Sarana Prasarana Musik Tari				Kabupaten Karanganyar			Tersedianya Sarana Prasarana untuk Tari Purba	1 Paket		50.000.000	APBD	Disdikbud	
2.16 . 1.01.01 . 17 . Xx	Pengadaan Gamelan Slendro Pelog				Kabupaten Karanganyar			Tersedianya Gamelan Slendro Pelog di Banyu Biru Gondangrejo	1 Paket		200.000.000	APBD	Disdikbud	
2.16 . 1.01.01 . 17 . Xx	Festival Karawitan				Kabupaten Karanganyar			Terlaksananya pertunjukan kesenian Daerah dalam rangka hari2 Besar	5 Kegiatan		75.000.000	APBD	Disdikbud	
2.16 . 1.01.01 . 17 . Xx	Festival Band Pelajar				Kabupaten Karanganyar			terlaksananya Festival band Pelajar	1 Paket		50.000.000	APBD	Disdikbud	
2.16 . 1.01.01 . 17 . Xx	Pekan Seni Siswa TK, SD, SMP, SMA, SMK Tk. Kabupaten				Kabupaten Karanganyar			terlaksananya Pekan Seni siswa SD/MTs, SMP/MTS Negeri dan Swasta se Kabupaten Karanganyar	12 mata Lomba		70.000.000	APBD	Disdikbud	
2.16 . 1.01.01 . 17 . Xx	Pagelaran Kesenian Tradisional Wayang Kulit				Kabupaten Karanganyar			terlaksananya pagelaran wayang kulit dalam rangka Hari Wayang	1 Kegiatan		500.000.000	APBD	Disdikbud	
2.16 . 1.01.01 . 17 . Xx	Festival Dolanan Anak				Kabupaten Karanganyar			terlaksananya Festival Dolanan Anak	1 Paket		75.000.000	APBD	Disdikbud	
2.16 . 1.01.01 . 17 . Xx	Fasilitasi Tari Kolosal Raden Mas Said				Kabupaten Karanganyar			terlaksananya Fasilitasi Tari Kolosal Raden Mas Said	1 Paket		200.000.000	APBD	Disdikbud	

NO	URUSAN/BIDANG URUSAN PEMERINTAHAN DAERAH DAN PROGRAM/KEGIATAN	Penetapan TA 2018 (Rp)	Prioritas Daerah	Sasaran Daerah	Lokasi	Indikator Kinerja				Pagu Indikatif TA 2019 (Rp)	Sumber Dana	OPD Penanggung Jawab		
						Hasil Program		Keluaran Kegiatan					Hasil Kegiatan	
						Tolok Ukur	Target	Tolok Ukur	Target				Tolok Ukur	Target
1	2	3			5	3	4		6	7	8			
2.16.1.01.01.17.Xx	Pentas Kesenian				Kabupaten Karanganyar			tercapainya pertunjukan kesenian daerah dalam rangka hari-hari besar	5 Kegiatan		250.000.000	APBD	Disdikbud	
2.16.1.01.01.17.Xx	Grebeg Lawu				Kabupaten Karanganyar			Terselenggaranya kegiatan grebeg lawu	1 kegiatan		210.000.000	APBD	Disdikbud	
2.16.1.01.01.17.Xx	Pelestarian dan pemberdayaan kelompok kesenian daerah				Kabupaten Karanganyar			Terlaksananya bantuan kegiatan seni daerah	15 kelompok		75.000.000	APBD	Disdikbud	
2.16.1.01.01.17.Xx	Workshop kesenian tradisional				Kabupaten Karanganyar			Terselenggaranya workshop kesenian tradisional	150 Orang		125.000.000	APBD	Disdikbud	
2.16.1.01.01.17.Xx	Sosialisasi Perda Cagar Budaya				Kabupaten Karanganyar			Terlaksananya Sosialisasi Perda Cagar Budaya dan Kunjungan Kerja	150 Orang		150.000.000	APBD	Disdikbud	
2.16.1.01.01.17.Xx	Fasilitasi Budaya Masyarakat				Kabupaten Karanganyar			Terlaksananya Kegiatan Budaya Masyarakat	3 Keg		150.000.000	APBD	Disdikbud	
<b>2.16.1.01.01.18</b>	<b>Program pengembangan kerjasama pengelolaan kekayaan budaya</b>	<b>75.000.000</b>									<b>275.000.000</b>			
2.16.1.01.01.18.06	Pendataan Cagar Budaya	75.000.000			Disdikbud			Pendataan Cagar Budaya yang akurat	1 thun		75.000.000	APBD	Disdikbud	
2.16.1.01.01.18.Xx	Napak Tilas Sejarah Kepahlawanan				Disdikbud			terlaksananya Napak Tilas Sejarah Kepahlawanan	1 kegiatan		200.000.000	APBD	Disdikbud	
<b>4.01</b>	<b>Administrasi Pemerintahan</b>	<b>100.000.000</b>									<b>254.000.000</b>			
<b>4.01.1.01.01.18</b>	<b>Program pembinaan dan fasilitasi pengelolaan keuangan kabupaten/kota</b>	<b>100.000.000</b>									<b>254.000.000</b>			
4.01.1.01.01.18.09	Pembinaan Pengelola Barang Milik Daerah	100.000.000			Disdikbud			Terselesainya Dokumen Laporan Barang Milik Daerah yang Valid	67 Orang / 12 Bulan		254.000.000	APBD	Disdikbud	
	<b>BTL</b>	<b>48.113.900.000</b>									<b>51.199.000.000</b>			
	<b>Belanja Hibah Pendidikan</b>	<b>47.203.900.000</b>									<b>49.589.000.000</b>			
	<b>BOS DA:</b>	<b>26.961.900.000</b>									<b>29.107.000.000</b>			
	SD / MI Swasta	3.745.800.000									3.796.800.000			
	SMP / MI	4.324.800.000									4.718.400.000			
	- SMA	4.964.200.000									5.528.500.000			
	MA/SMTK	1.288.500.000									1.332.500.000			
	- SMK	12.411.000.000									13.626.200.000			
	SDLB/SMPLEB/SMALB	227.600.000									104.600.000			
	SDLB										80.800.000			
	SMPLB										50.000.000			
	SMALB													
	BOP PAUD	17.922.000.000									17.922.000.000			
	Pengadaan Buku dan Sarpras	525.000.000									765.000.000			
	- MI Muhammadiyah Cekel Gondangrejo										200.000.000			
	- Kelompok Belajar MEKAR SARI, Sidodadi										15.000.000			
	- Pondok Pesantren QUULBU SALIM, Ngejring Gentungan Girimulyo										25.000.000			
	Pembangunan/Rehab Gedung / Ruang	1.795.000.000									1.795.000.000			
	<b>Belanja Hibah Kebudayaan</b>	<b>460.000.000</b>									<b>660.000.000</b>			
	Kelompok Budaya Masyarakat	460.000.000									460.000.000			
	Paguyuban Seni Karawitan Bibis Kel Jungke Kra													
	Sanggar Budaya Jawa, Pendem Wetan RT 1 RW 5 Desa Suruh Tasikmadu										100.000.000			
	Pengadaan Sarana Prasarana Musik Tari Purba										100.000.000			
	Pengadaan Gamelan Slendro Pelog Kelompok Ngudi Laras Banyu Biru Kec. Gondangrejo										100.000.000			
	<b>Belanja Bantuan Sosial</b>	<b>0</b>									<b>300.000.000</b>			
	Bantuan Mahasiswa Miskin										300.000.000			
	<b>Belanja Hibah Kepada Badan/Lembaga/Organisasi</b>	<b>450.000.000</b>									<b>650.000.000</b>			
	HIMPAUDI	200.000.000									200.000.000			
	GOPTKI	50.000.000									50.000.000			
	PGR	200.000.000									200.000.000			

NO	URUSAN/BIDANG URUSAN PEMERINTAHAN DAERAH DAN PROGRAM/KEGIATAN	Penetapan TA 2018 (Rp)	Prioritas Daerah	Sasaran Daerah	Lokasi	Indikator Kinerja						Pagu Indikatif TA 2019 (Rp)	Sumber Dana	OPD Penanggung Jawab
						Hasil Program		Keluaran Kegiatan		Hasil Kegiatan				
						Tolok Ukur	Target	Tolok Ukur	Target	Tolok Ukur	Target			
1	2	3			5			3	4			6	7	8
	Bantuan Dewan Pendidikan											200.000.000		

PERANGKAT DAERAH : Dinas Kesehatan

NO	URUSAN/BIDANG URUSAN PEMERINTAHAN DAERAH DAN PROGRAM/KEGIATAN	Penetapan TA 2018 (Rp)	Prioritas Daerah	Sasaran Daerah	Lokasi	Indikator Kinerja				Pagu Indikatif TA 2019 (Rp)	Sumber Dana	OPD Penanggung Jawab		
						Hasil Program		Keluaran Kegiatan					Hasil Kegiatan	
						Tolok Ukur	Target	Tolok Ukur	Target				Tolok Ukur	Target
1	2	3			5	3	4			6	7	8		
	<b>Urusan Wajib Pelayanan Dasar</b>													
	<b>Dinas Kesehatan</b>	<b>100.546.534.000</b>									<b>166.711.303.000</b>			
	<b>Belanja Langsung</b>	<b>100.546.534.000</b>									<b>166.711.303.000</b>			
	<b>A.1.Belanja Operasional Kantor</b>	<b>2.967.000.000</b>									<b>8.180.200.000</b>			
	<b>A.2. Belanja Tugas Fungsi</b>	<b>97.579.534.000</b>									<b>158.531.103.000</b>			
	<b>Belanja Tidak Langsung</b>													
<b>1.02</b>	<b>Kesehatan</b>	<b>100.546.534.000</b>									<b>166.711.303.000</b>			
<b>1.02 . 1.02.01 . 01</b>	<b>Program Pelayanan Administrasi Perkantoran</b>	<b>840.000.000</b>									<b>1.502.000.000</b>			
1.02 . 1.02.01 . 01 . 01	Penyediaan jasa surat menyurat	12.500.000			DKK			Tersedianya jasa surat menyurat	1 tahun		25.000.000	APBD KAB	DKK	
1.02 . 1.02.01 . 01 . 02	Penyediaan jasa komunikasi, sumber daya air dan listrik	400.000.000			DKK			Tercukupinya kebutuhan jasa komunikasi, sumber daya air dan listrik untuk kelancaran pelayanan perkantoran	4 item (telepon, listrik, air, surat kabar)		826.000.000	APBD KAB	DKK	
1.02 . 1.02.01 . 01 . 08	Penyediaan jasa kebersihan kantor	200.000.000			DKK			Tersedianya jasa kebersihan kantor	1 tahun		150.000.000	APBD KAB	DKK	
1.02 . 1.02.01 . 01 . 10	Penyediaan alat tulis kantor	20.000.000			DKK							APBD KAB	DKK	
1.02 . 1.02.01 . 01 . 11	Penyediaan barang cetakan dan penggandaan	27.500.000			DKK			Terlaksananya pengadaan barang cetakan dan penggandaan	11 jenis		125.000.000	APBD KAB	DKK	
1.02 . 1.02.01 . 01 . 17	Penyediaan makanan dan minuman	50.000.000			DKK			Tersedianya makanan dan minuman rapat	11 kegiatan		166.000.000	APBD KAB	DKK	
1.02 . 1.02.01 . 01 . 18	Rapat-rapat koordinasi dan konsultasi ke luar daerah	70.000.000			DKK						100.000.000	APBD KAB	DKK	
1.02 . 1.02.01 . 01 . 35	Penyediaan Jasa Keamanan Kantor	60.000.000			DKK			Tersedianya jasa keamanan kantor	1 tahun		100.000.000	APBD KAB	DKK	
					DKK			Pengelolaan perpustakaan dinas	1 tahun		10.000.000	APBD KAB	DKK	
<b>1.02 . 1.02.01 . 02</b>	<b>Program Peningkatan Sarana dan Prasarana Aparatur</b>	<b>1.635.000.000</b>									<b>5.425.000.000</b>			
1.02 . 1.02.01 . 02 . 22	Pemeliharaan rutin/berkala gedung kantor	50.000.000			DKK			Terwujudnya pemeliharaan gedung kantor	1 gedung kantor Dinkes		200.000.000	APBD KAB	DKK	
1.02 . 1.02.01 . 02 . 24	Pemeliharaan rutin/berkala kendaraan dinas/operasional	75.000.000			DKK			Jumlah kendaraan dinas yang dipelihara dan jumlah genset yang dipelihara	15 mobil dan 1 genset		150.000.000	APBD KAB	DKK	
1.02 . 1.02.01 . 02 . 29	Pemeliharaan rutin/berkala mebeleur	10.000.000			DKK			Perawatan mebelair	1 tahun		25.000.000	APBD KAB	DKK	
	Pemeliharaan komputer				DKK			Perawatan komputer	1 tahun		50.000.000	APBD KAB	DKK	
	Pengadaan ambulance				DKK			Jumlah ambulance	11 mobil		4.950.000.000	APBD KAB	DKK	
1.02 . 1.02.01 . 02 . 65	Pengadaan Komputer	1.500.000.000			DKK						50.000.000	APBD KAB	DKK	
<b>1.02 . 1.02.01 . 05</b>	<b>Program Peningkatan Kapasitas Sumber Daya Aparatur</b>	<b>40.000.000</b>									<b>525.000.000</b>			
1.02 . 1.02.01 . 05 . 01	Pendidikan dan pelatihan formal	15.000.000			DKK			Pegawai yang mengikuti pendidikan dan pelatihan formal	1 tahun		75.000.000	APBD KAB	DKK	
1.02 . 1.02.01 . 05 . 06	Pembinaan dan Pengawasan Organisasi Profesi	25.000.000			DKK			Terwujudnya Peningkatan Kompetensi SDMK sesuai Tugas dan Fungsinya	150. org		300.000.000	APBD KAB	DKK	
	Pembinaan dan pengawasan organisasi profesi tenaga kesehatan sumber daya manusia kesehatan (Binwas Org Prof Nakes SDMKG)				DKK			Terlaksananya Pembinaan dan Pengawasan Orgns Profis Nakes	17. Organisasi Profesi Nakes		150.000.000	APBD KAB	DKK	
<b>1.02 . 1.02.01 . 06</b>	<b>Program peningkatan pengembangan sistem pelaporan capaian kinerja dan keuangan</b>	<b>452.000.000</b>									<b>728.200.000</b>			
1.02 . 1.02.01 . 06 . 01	Penyusunan laporan capaian kinerja dan ikhtisar realisasi kinerja SKPD	45.000.000			DKK			Terwujudnya laporan capaian kinerja dan ikhtisar realisasi kinerja SKPD	1 tahun		50.000.000	APBD KAB	DKK	
	Penyusunan perencanaan program				DKK			Terwujudnya kegiatan perencanaan program	1 tahun		200.000.000	APBD KAB	DKK	

NO	URUSAN/BIDANG URUSAN PEMERINTAHAN DAERAH DAN PROGRAM/KEGIATAN	Penetapan TA 2018 (Rp)	Prioritas Daerah	Sasaran Daerah	Lokasi	Indikator Kinerja				Pagu Indikatif TA 2019 (Rp)	Sumber Dana	OPD Penanggung Jawab		
						Hasil Program		Keluaran Kegiatan					Hasil Kegiatan	
						Tolok Ukur	Target	Tolok Ukur	Target				Tolok Ukur	Target
1	2	3			5			3	4		6	7	8	
1.02.1.02.01.06.07	Penyusunan Laporan Pengelolaan Keuangan SKPD	270.600.000			DKK			Terwujudnya pengelolaan keuangan OPD	1 tahun			300.000.000	APBD KAB	DKK
1.02.1.02.01.06.08	Pengelolaan Barang Milik Daerah	136.400.000			DKK			Terwujudnya pengelolaan barang milik daerah	1 tahun			178.200.000	APBD KAB	DKK
<b>1.02.1.02.01.15</b>	<b>Program Obat dan Perbekalan Kesehatan</b>	<b>4.337.620.000</b>										<b>10.142.000.000</b>		
1.02.1.02.01.15.01	Pengadaan Obat dan Perbekalan Kesehatan	4.047.374.000			DKK			Terwujudnya pengadaan obat dan perbekalan kesehatan	1 tahun			9.012.000.000	APBD KAB	DKK
1.02.1.02.01.15.08	Pengadaan Obat, Perbekalan Pelengkap u/ Pelayanan Kesehatan	100.000.000			DKK			Terlaksananya kegiatan pengadaan obat pelengkap	1 tahun			200.000.000	APBD KAB	DKK
1.02.1.02.01.15.12	Monitoring dan pemeliharaan perbekalan kesehatan				DKK							300.000.000	APBD KAB	DKK
1.02.1.02.01.15.13	Pengadaan Bahan Habis Pakai Laboratorium	50.000.000			DKK							200.000.000	APBD KAB	DKK
1.02.1.02.01.15.16	Pemusnahan Obat	5.000.000			DKK			Tercapainya Pemusnahan Obat dan Pengamanan obat dan Perbekalan kesehatan	1			30.000.000	APBD KAB	DKK
1.02.1.02.01.15.17	Pembinaan Sarana Produksi, Distribusi dan Pelayanan Kefarmasian serta Perbekalan Kesehatan	30.000.000			DKK			(1) Terlaksananya pembinaan sarana produksi, distribusi dan pelayanan kefarmasian serta perbekalan kesehatan. (2) Terlaksananya pembinaan paguyuban UJG UJR (3) Terlaksananya kegiatan inspeksi obat pangan ilegal kabupaten oleh Tim Satgas Obat dan Pangan Ilegal Kabupaten.				150.000.000	APBD KAB	DKK
1.02.1.02.01.15.19	Manajemen Pengelolaan Obat dan Perbekalan Kesehatan	50.000.000			DKK			Tercapainya manajemen pengelolaan obat dan perbekalan kesehatan di puskesmas dan ipf secara merata dan berkualitas	1			150.000.000	APBD KAB	DKK
1.02.1.02.01.15.20	Distribusi Obat dan E-Logistik	55.246.000			DKK			Tercapainya distribusi Obat dan E-logistik di 21 Puskesmas	1			100.000.000	APBD KAB	DKK
<b>1.02.1.02.01.16</b>	<b>Program Upaya Kesehatan Masyarakat</b>	<b>53.071.207.000</b>										<b>55.430.544.000</b>		
1.02.1.02.01.16.21	Operasional Manajemen Pengelolaan Jaminan Kesehatan Nasional	162.500.000			DKK			Jumlah kegiatan pengelolaan manajemen program Jaminan Kesehatan di tingkat Kabupaten	1 paket			200.000.000	APBD KAB	DKK
1.02.1.02.01.16.27	Pembiayaan Jaminan Kesehatan Nasional	3.000.000.000			DKK			Jumlah puskesmas yang memberikan pelayanan sesuai standart	21 puskesmas			4.000.000.000	APBD KAB	DKK
1.02.1.02.01.16.28	Kapitasi Jaminan Kesehatan Nasional	32.074.344.000			DKK			Jumlah puskesmas yang memberikan pelayanan sesuai standart	21 puskesmas			32.074.344.000	APBD KAB	DKK
1.02.1.02.01.16.31	Pembiayaan Pelayanan Kesehatan Umum	2.200.000.000			DKK			Jumlah puskesmas yang menerapkan kinerja petugas	21 puskesmas			2.200.000.000	APBD KAB	DKK
1.02.1.02.01.16.32	Penunjang UPT	650.500.000			DKK			Terwujudnya penunjang UPT	1 tahun			1.426.200.000	APBD KAB	DKK
1.02.1.02.01.16.33	Penyempurnaan Gedung Balai Penyehatan Penyakit Akibat Dampak Rokok	180.000.000			DKK			Gedung balai penyehatan penyakit akibat dampak rokok dalam kondisi baik	1 gedung			230.000.000	APBD KAB	DKK
1.02.1.02.01.16.37	Bantuan Operasional Kesehatan	12.197.161.000			DKK			Terwujudnya bantuan operasional kesehatan	1 tahun			12.000.000.000	APBD KAB	DKK
1.02.1.02.01.16.38	Jaminan Persalinan	2.556.702.000			DKK			Tersedianya Jaminan persalinan	1 tahun			3.000.000.000	APBD KAB	DKK

NO	URUSAN/BIDANG URUSAN PEMERINTAHAN DAERAH DAN PROGRAM/KEGIATAN	Penetapan TA 2018 (Rp)	Prioritas Daerah	Sasaran Daerah	Lokasi	Indikator Kinerja				Pagu Indikatif TA 2019 (Rp)	Sumber Dana	OPD Penanggung Jawab		
						Hasil Program		Keluaran Kegiatan					Hasil Kegiatan	
						Tolok Ukur	Target	Tolok Ukur	Target				Tolok Ukur	Target
1	2	3			5			3	4	6	7	8		
1.02.1.02.01.16.40	Pembinaan dan Pengawasan Pelayanan Kesehatan Tradisional dan Tenaga Kesehatan Tradisional	50.000.000			DKK			Setiap permasalahan terkait pelayanan hattra mendapatkan solusi, Semua penyehat tradisional dan tenaga kesehatan tradisional bekerja dengan menggunakan SOP dan fokus utama pada keselamatan pasien, Pemberdayaan masyarakat dalam pengembangan dan pemanfaatan TOGA & akupresure untuk membantu meningkatkan derajat kesehatannya	80% hattra dan nakestrad memperhatikan keselamatan pasien, terpilih kelompok masyarakat yang mengembangkan TOGA & akupresure terbaik		100.000.000	APBD KAB	DKK	
1.02.1.02.01.16.Xx	Pembiayaan kesehatan bagi penduduk yang belum teregister dan beresiko kesehatan				DKK			Seluruh faskes dapat melayani penduduk yang membutuhkan layanan kesehatan	1	200.000.000	APBD KAB	DKK		
<b>1.02.1.02.01.18</b>	<b>Program Pengembangan Obat Asli Indonesia</b>	<b>30.000.000</b>								<b>200.000.000</b>				
1.02.1.02.01.18.01	Operasional untuk Kegiatan pada Pusat Pengolahan Pasca Panen Tanaman Obat (P4TO) Kabupaten Karanganyar	30.000.000			DKK					200.000.000	APBD KAB	DKK		
<b>1.02.1.02.01.19</b>	<b>Program Promosi Kesehatan dan Pemberdayaan Masyarakat</b>	<b>20.000.000</b>								<b>2.000.000.000</b>				
	<b>Pengembangan media promosi dan informasi sadar hidup sehat</b>				DKK					300.000.000	APBD KAB	DKK		
	<b>Pemberdayaan masyarakat dalam bidang kesehatan</b>				DKK					200.000.000	APBD KAB	DKK		
1.02.1.02.01.19.10	Gerakan perilaku hidup bersih dan sehat (PHBS)	20.000.000			DKK					500.000.000	APBD KAB	DKK		
	Penyebarluasan tentang informasi kesehatan				DKK					350.000.000	APBD KAB	DKK		
	Peningkatan kapasitas tenaga penyuluh kesehatan				DKK					150.000.000	APBD KAB	DKK		
	Revitalisasi UKBM				DKK					300.000.000	APBD KAB	DKK		
	Sosialisasi kawasan tanpa asap rokok				DKK					200.000.000	APBD KAB	DKK		
<b>1.02.1.02.01.20</b>	<b>Program Perbaikan Gizi Masyarakat</b>	<b>5.138.240.000</b>								<b>5.480.000.000</b>				
1.02.1.02.01.20.04	Sistem Kewaspadaan Pangan dan Gizi	15.000.000			DKK					50.000.000	APBD KAB	DKK		
	Upaya perbaikan gizi masyarakat				DKK					150.000.000	APBD KAB	DKK		
	Upaya perbaikan gizi institusi				DKK					100.000.000	APBD KAB	DKK		
1.02.1.02.01.20.13	Pembinaan Kader Posyandu	5.123.240.000			DKK					5.180.000.000	APBD KAB	DKK		
<b>1.02.1.02.01.21</b>	<b>Program Pengembangan Lingkungan Sehat</b>	<b>650.000.000</b>								<b>5.982.105.000</b>				
1.02.1.02.01.21.06	Penyediaan Sanitasi Dasar	500.000.000			DKK						APBD KAB	DKK		
1.02.1.02.01.21.07	Pelayanan Laboratorium Kesehatan	100.000.000			DKK			Pengelolaan limbah infeksius	1 tahun	915.105.000	APBD KAB	DKK		
1.02.1.02.01.21.10	Verifikasi Data Sanitasi Menyeluruh	50.000.000			DKK			Pemantauan sanitasi lingkungan labkesda	1 tahun	200.000.000	APBD KAB	DKK		
1.02.1.02.01.21.Xx	Pengelolaan limbah infeksius				DKK					15.000.000	APBD KAB	DKK		
1.02.1.02.01.21.Xx	Pemantauan sanitasi lingkungan labkesda				DKK					5.000.000	APBD KAB	DKK		
1.02.1.02.01.21.Xx	Pengawasan dan pengembangan lingkungan sehat				DKK					3.200.000.000	APBD KAB	DKK		
1.02.1.02.01.21.Xx	Pengadaan mobil operasional pengawasan kesehatan makanan minuman				DKK					550.000.000	APBD KAB	DKK		
1.02.1.02.01.21.Xx	Pengadaan cold storage limbah medis puskesmas: Jatiyoso, Jumapolo, Jatipuro, Jumantono				DKK					200.100.000	APBD KAB	DKK		
1.02.1.02.01.21.Xx	Pengadaan cold storage limbah medis puskesmas: Matesih, Karangpandan, Tawangmangu, Ngargoyoso				DKK					200.100.000	APBD KAB	DKK		
1.02.1.02.01.21.Xx	Pengadaan cold storage limbah medis puskesmas: Kerjo, Jenawi, Gondangrejo				DKK					150.800.000	APBD KAB	DKK		
1.02.1.02.01.21.Xx	Pengadaan cold storage limbah medis puskesmas: Mojogedang I, Mojogedang II, Jaten I, Jaten II				DKK					200.100.000	APBD KAB	DKK		
1.02.1.02.01.21.Xx	Pengadaan cold storage limbah medis puskesmas: Kebakkramat I, Kebakkramat II, Colomadu I, Colomadu II				DKK					200.100.000	APBD KAB	DKK		

NO	URUSAN/BIDANG URUSAN PEMERINTAHAN DAERAH DAN PROGRAM/KEGIATAN	Penetapan TA 2018 (Rp)	Prioritas Daerah	Sasaran Daerah	Lokasi	Indikator Kinerja						Pagu Indikatif TA 2019 (Rp)	Sumber Dana	OPD Penanggung Jawab
						Hasil Program		Keluaran Kegiatan		Hasil Kegiatan				
						Tolok Ukur	Target	Tolok Ukur	Target	Tolok Ukur	Target			
<b>1</b>	<b>2</b>	<b>3</b>			<b>5</b>			<b>3</b>	<b>4</b>			<b>6</b>	<b>7</b>	<b>8</b>
1.02.1.02.01.21.Xx	Pengadaan cold storage limbah medis puskesmas: Karanganyar, Tasikmadu				DKK							101.500.000	APBD KAB	DKK
1.02.1.02.01.21.Xx	Penyusunan dokumen lingkungan				DKK							44.300.000	APBD KAB	DKK
<b>1.02.1.02.01.22</b>	<b>Program Pencegahan dan Penanggulangan Penyakit Menular</b>	<b>650.000.000</b>										<b>4.727.604.000</b>		
1.02.1.02.01.22.09	Penanggulangan Penyakit Menular (Fogging)	50.000.000			DKK				21 puskesmas			400.000.000	APBD KAB	DKK
									Terlaksananya pengendalian vektor penyakit, PE penyakit zoonosis, Pembinaan kader pemantauan jentik, Penggerakan PSN, Penyediaan BBM, Logistik dan sarana prasarana pengendalian vektor penyakit					
1.02.1.02.01.22.10	Pencegahan dan Pengendalian Penyakit Menular Langsung	250.000.000			DKK								APBD KAB	DKK
1.02.1.02.01.22.11	Penanggulangan Penyakit Tidak Menular Untuk Gangguan Jiwa	50.000.000			DKK							300.000.000	APBD KAB	DKK
									Terlaksananya sosialisasi kesehatan jiwa masyarakat, Terlaksananya pendataan dan pelacakan kasus gangguan mental emosional dan perilaku di masyarakat					
1.02.1.02.01.22.13	Penanggulangan KLB Menular	50.000.000			DKK				21 puskesmas			250.000.000	APBD KAB	DKK
									Terlaksananya sistem kewaspadaan dini dan respon penyakit potensial KLB, PE KLB, Investigasi bencana, Rakor tim gerak cepat penanggulangan KLB dan bencana, Tersedianya logistik penanggulangan KLB dan bencana, Pendirian posko kesehatan					
1.02.1.02.01.22.15	Pengamatan dan Pencegahan Penyakit	100.000.000			DKK				21 puskesmas			250.000.000	APBD KAB	DKK
									Terlaksananya penanganan kasus penyakit PD3I, surveilans AFP, Surveilans CBMS					
1.02.1.02.01.22.Xx	Penanggulangan HIV / AIDS dan IMS				DKK				1 tahun%			1.734.775.000	APBD KAB	DKK
1.02.1.02.01.22.Xx	Deteksi dini kanker payudara dan kanker leher rahim dengan metode IVA				DKK							200.000.000	APBD KAB	DKK
									Terlaksananya deteksi secara dini kanker payudara dan kanker leher rahim dengan metode IVA pada WUS					
1.02.1.02.01.22.20	Peningkatan Cakupan Imunisasi Dasar dan Lanjutan	150.000.000			DKK				12.519 bayi, 13.481 baduta, 28.218 anak SD/MI/SDLB, WUS			200.000.000	APBD KAB	DKK
									Terlaksananya imunisasi bayi dan baduta, anak SD/MI/SDLB, WUS					
1.02.1.02.01.22.Xx	Pencegahan dan pengendalian penyakit tidak menular (Hipertensi dan DM)				DKK							150.000.000	APBD KAB	DKK
									Terlaksananya deteksi faktor resiko penyakit tidak menular (Hipertensi dan DM) di masyarakat melalui posbindu					
1.02.1.02.01.22.Xx	Pengendalian penyakit TB Paru dan Kusta				DKK							1.242.829.000	APBD KAB	DKK
									pengendalian penyakit TB Paru dan Kusta					
<b>1.02.1.02.01.23</b>	<b>Program Standarisasi Pelayanan Kesehatan</b>	<b>2.145.645.000</b>										<b>4.100.850.000</b>		
1.02.1.02.01.23.02	Operasional Publik Public Safety Center (PSC)	75.000.000			DKK							630.000.000	APBD KAB	DKK
1.02.1.02.01.23.07	Pengembangan Sistem Informasi Kesehatan	154.760.000			DKK				1 Kabupaten Karanganyar			200.000.000	APBD KAB	DKK
									Pengembangan sistem informasi kesehatan					
1.02.1.02.01.23.10	Pengembangan manajemen kepegawaian				DKK							355.000.000	APBD KAB	DKK
									Pengembangan manajemen kepegawaian					
1.02.1.02.01.23.15	Penyusunan Penetapan Angka Kredit	10.000.000			DKK				300 PAK			70.000.000	APBD KAB	DKK
									Terselenggaranya penilaian angka kredit jabatan fungsional					

NO	URUSAN/BIDANG URUSAN PEMERINTAHAN DAERAH DAN PROGRAM/KEGIATAN	Penetapan TA 2018 (Rp)	Prioritas Daerah	Sasaran Daerah	Lokasi	Indikator Kinerja				Pagu Indikatif TA 2019 (Rp)	Sumber Dana	OPD Penanggung Jawab		
						Hasil Program		Keluaran Kegiatan					Hasil Kegiatan	
						Tolok Ukur	Target	Tolok Ukur	Target				Tolok Ukur	Target
1	2	3			5			3	4	6	7	8		
1.02.1.02.01.23.16	Pemilihan tenaga kesehatan teladan				DKK			Terselenggaranya pemilihan tenaga kesehatan teladan	9 kategori		70.000.000	APBD KAB	DKK	
1.02.1.02.01.23.18	Upaya Peningkatan Pelayanan Kesehatan Rujukan	75.000.000			DKK			Terselenggaranya kegiatan pelayanan kesehatan rujukan	15 Faskes Rujukan		200.000.000	APBD KAB	DKK	
1.02.1.02.01.23.23	Pengendalian mutu FKTP				DKK						280.000.000	APBD KAB	DKK	
1.02.1.02.01.23.25	Upaya Peningkatan Pelayanan Kesehatan Dasar	50.000.000			DKK						200.000.000	APBD KAB	DKK	
1.02.1.02.01.23.26	Akreditasi Puskesmas (DAK)	1.624.000.000			DKK						539.800.000	DAK Non Fisik	DKK	
1.02.1.02.01.23.27	Akreditasi Laboratorium Kesehatan (DAK)	156.885.000			DKK						556.050.000	APBD KAB	DKK	
	Penyelenggaraan ujian kompetensi bagi tenaga kesehatan (UKOM)				DKK			Terselenggaranya Ujian Kompetensi bagi Nakes(2 periode)	200. org		300.000.000	APBD KAB	DKK	
	Visitasi dan monev perijinan praktik bagi tenaga kesehatan				DKK			Penertiban Perijinan Praktik bagi Nakes	600. Org		350.000.000	APBD KAB	DKK	
	Perangkat sistem informasi PSC				DKK						350.000.000	DAK	DKK	
<b>1.02.1.02.01.24</b>	<b>Program pelayanan kesehatan penduduk miskin</b>	<b>9.000.000.000</b>									<b>12.000.000.000</b>			
1.02.1.02.01.24.12	Pembiayaan Jaminan Kesehatan Daerah	9.000.000.000			DKK			Jumlah faskes yang melayani penduduk miskin, Jumlah penduduk miskin yang mendapatkan jaminan premi oleh daerah	25 faskes, 10.000 jiwa		12.000.000.000	APBD KAB	DKK	
<b>1.02.1.02.01.25</b>	<b>Program pengadaan, peningkatan dan perbaikan sarana dan prasarana puskesmas/ puskesmas pembantu dan jaringannya</b>	<b>22.166.672.000</b>									<b>56.380.000.000</b>			
1.02.1.02.01.25.36	Penyempurnaan/Pembangunan Instalasi Pengolahan Air Limbah Puskesmas	2.107.000.000			DKK							APBD KAB	DKK	
1.02.1.02.01.25.37	Pembangunan Puskesmas Tawangmangu Tahap II	1.200.000.000			DKK							APBD KAB	DKK	
1.02.1.02.01.25.39	Pembangunan Puskesmas Jatipuro Tahap II	1.500.000.000			DKK							APBD KAB	DKK	
1.02.1.02.01.25.40	Pembangunan Puskesmas Karanganyar	4.663.627.000			DKK							APBD KAB	DKK	
1.02.1.02.01.25.49	Rehab Puskesmas Pembantu Karang Karangpandan	1.000.000.000			DKK							APBD KAB	DKK	
1.02.1.02.01.25.50	Rehab Puskesmas Pembantu Karangpandan	1.000.000.000			DKK							APBD KAB	DKK	
1.02.1.02.01.25.51	Rehab Puskesmas Pembantu Kadipiro Jumapolo	965.000.000			DKK							APBD KAB	DKK	
1.02.1.02.01.25.52	Rehab Puskesmas Pembantu Karangbangun Jumapolo	200.000.000			DKK							APBD KAB	DKK	
1.02.1.02.01.25.53	Rehab Puskesmas Pembantu Kalijirak Tasikmadu	200.000.000			DKK							APBD KAB	DKK	
1.02.1.02.01.25.54	Rehab Puskesmas Pembantu Gantiwarno Matesih	200.000.000			DKK							APBD KAB	DKK	
1.02.1.02.01.25.55	Rehab Puskesmas Pembantu Girilayu Matesih	200.000.000			DKK							APBD KAB	DKK	
1.02.1.02.01.25.56	Rehab Puskesmas Pembantu Kaliboto Mojogedang I	200.000.000			DKK							APBD KAB	DKK	
1.02.1.02.01.25.57	Rehab Puskesmas Pembantu Pendem Mojogedang I	200.000.000			DKK							APBD KAB	DKK	
1.02.1.02.01.25.58	Rehab Puskesmas Pembantu Gebyog Mojogedang II	200.000.000			DKK							APBD KAB	DKK	
1.02.1.02.01.25.59	Rehab Puskesmas Pembantu Kedungjeruk Mojogedang II	200.000.000			DKK							APBD KAB	DKK	
1.02.1.02.01.25.60	Rehab Puskesmas Pembantu Banjarharjo KebakkramatII	200.000.000			DKK							APBD KAB	DKK	
1.02.1.02.01.25.61	Rehab Puskesmas Pembantu Jaten	200.000.000			DKK							APBD KAB	DKK	
1.02.1.02.01.25.62	Rehab Puskesmas Pembantu Suruh Kalang Jaten	200.000.000			DKK							APBD KAB	DKK	
1.02.1.02.01.25.63	Rehab Puskesmas Pembantu Plosorejo Kerjo	200.000.000			DKK							APBD KAB	DKK	
1.02.1.02.01.25.64	Rehab Puskesmas Pembantu Ngepungsari Jatipuro	200.000.000			DKK							APBD KAB	DKK	
1.02.1.02.01.25.65	Rehab Puskesmas Pembantu Gemantar Jumantono	200.000.000			DKK							APBD KAB	DKK	
1.02.1.02.01.25.66	Rehab Puskesmas Pembantu Jatikuwung Gondangrejo	140.000.000			DKK							APBD KAB	DKK	
1.02.1.02.01.25.67	Pengawasan Rehab Puskesmas Pembantu Paket I	45.000.000			DKK							APBD KAB	DKK	
1.02.1.02.01.25.68	Pengawasan Rehab Puskesmas Pembantu Paket II	45.000.000			DKK							APBD KAB	DKK	
1.02.1.02.01.25.69	Pengawasan Rehab Puskesmas Pembantu Paket III	45.000.000			DKK							APBD KAB	DKK	
1.02.1.02.01.25.70	Pembangunan Puskesmas Jaten II	4.656.045.000			DKK							APBD KAB	DKK	



NO	URUSAN/BIDANG URUSAN PEMERINTAHAN DAERAH DAN PROGRAM/KEGIATAN	Penetapan TA 2018 (Rp)	Prioritas Daerah	Sasaran Daerah	Lokasi	Indikator Kinerja				Pagu Indikatif TA 2019 (Rp)	Sumber Dana	OPD Penanggung Jawab		
						Hasil Program		Keluaran Kegiatan					Hasil Kegiatan	
						Tolok Ukur	Target	Tolok Ukur	Target				Tolok Ukur	Target
1	2	3			5			3	4	6	7	8		
	Monitoring dan pembinaan penyalur alat kesehatan dan pemanfaatan alat kesehatan				DKK			Terlaksananya Pengawasan, Pembinaan serta Pemanfaatan Alat Kesehatan dan Perbekalan Kesehatan Di Sarana Pelayanan	1 Tahun		250.000.000	APBD KAB	DKK	
	Pembangunan baru puskesmas Matesih				DKK					3.200.000.000	DAK	DKK		
	Pembangunan baru puskesmas Karangpandan				DKK					6.700.000.000	DAK	DKK		
	Pembangunan baru puskesmas Jaten I				DKK					2.600.000.000	DAK	DKK		
	Pembangunan baru puskesmas Gondangrejo				DKK					6.000.000.000	DAK	DKK		
	Pembangunan baru puskesmas Colomadu I				DKK					10.000.000.000	DAK	DKK		
	Pembangunan baru puskesmas Ngargoyoso				DKK					5.000.000.000	APBD KAB	DKK		
	Pembangunan baru puskesmas Tasikmadu				DKK					5.000.000.000	APBD Provinsi	DKK		
	Pembangunan baru puskesmas Kebakkramat II				DKK					7.000.000.000	APBD provinsi	DKK		
	Penyempurnaan puskesmas Mojogedang I				DKK					2.000.000.000	APBD KAB	DKK		
	Penyempurnaan puskesmas Mojogedang II				DKK					1.500.000.000	APBD KAB	DKK		
	Perbaikan pustu Jatisobo Jatipuro				DKK					200.000.000	APBD KAB	DKK		
	Perbaikan pustu Jatikuwung Jatipuro				DKK					500.000.000	APBD KAB	DKK		
	Perbaikan pustu Jatimulyo Jatipuro				DKK					200.000.000	APBD KAB	DKK		
	Perbaikan pustu Seringin Jumantono				DKK					500.000.000	APBD KAB	DKK		
	Perbaikan pustu Dukuh Ngargoyoso				DKK					500.000.000	APBD KAB	DKK		
	Perbaikan pustu Berjo Ngargoyoso				DKK					200.000.000	APBD KAB	DKK		
	Biaya sewa tanah puskesmas				DKK					30.000.000	APBD KAB	DKK		
1.02 . 1.02.01 . 25 . 71	Pengadaan Alat Kesehatan dan Perbekalan Kesehatan Rumah Tangga	2.000.000.000			DKK			Terlaksananya Kebutuhan Alat Kesehatan Di Puskesmas dan DKK	1 Tahun		5.000.000.000	APBD KAB	DKK	
<b>1.02 . 1.02.01 . 29</b>	<b>Program peningkatan pelayanan kesehatan anak balita</b>	<b>50.000.000</b>									<b>160.000.000</b>			
1.02 . 1.02.01 . 29 . 08	Penanggulangan Balita Kurang Gizi	50.000.000			DKK			Pemberian makanan tambahan pada balita kurang gizi	50 kasus		160.000.000	APBD KAB	DKK	
<b>1.02 . 1.02.01 . 30</b>	<b>Program peningkatan pelayanan kesehatan lansia</b>	<b>25.000.000</b>									<b>80.000.000</b>			
1.02 . 1.02.01 . 30 . 08	Peningkatan Manajemen Kesehatan Lansia	25.000.000			DKK			Evaluasi program lansia	1		80.000.000	APBD KAB	DKK	
<b>1.02 . 1.02.01 . 31</b>	<b>Program pengawasan dan pengendalian kesehatan makanan</b>	<b>50.000.000</b>									<b>795.000.000</b>			
1.02 . 1.02.01 . 31 . 05	Pemeliharaan dan Pengawasan Kualitas Lingkungan Tempat Pengelolaan Makanan dan Minuman (TPM)	50.000.000			DKK						795.000.000	APBD KAB	DKK	
<b>1.02 . 1.02.01 . 32</b>	<b>Program peningkatan keselamatan ibu melahirkan dan anak</b>	<b>245.150.000</b>									<b>1.053.000.000</b>			
1.02 . 1.02.01 . 32 . 05	Gerakan sayang ibu dan bayi Peningkatan Pelayanan Keluarga Berencana	25.400.000			DKK			Pelaksanaan koordinasi pengelola program KB	6 kali		100.000.000	APBD KAB	DKK	
1.02 . 1.02.01 . 32 . 06	Peningkatan Usaha Kesehatan Remaja	22.450.000			DKK						23.000.000	APBD KAB	DKK	
1.02 . 1.02.01 . 32 . 08	Peningkatan Pelayanan Kesehatan Reproduksi Remaja	50.300.000			DKK						100.000.000	APBD KAB	DKK	
1.02 . 1.02.01 . 32 . 10	Kesehatan Ibu dan Anak	147.000.000			DKK						800.000.000	APBD KAB	DKK	

PERANGKAT DAERAH : Rumah Sakit Umum Daerah

NO	URUSAN/BIDANG URUSAN PEMERINTAHAN DAERAH DAN PROGRAM/KEGIATAN	Penetapan TA 2018 (Rp)	Prioritas Daerah	Sasaran Daerah	Lokasi	Indikator Kinerja						Pagu Indikatif TA 2019 (Rp)	Sumber Dana	OPD Penanggung Jawab
						Hasil Program		Keluaran Kegiatan		Hasil Kegiatan				
						Tolok Ukur	Target	Tolok Ukur	Target	Tolok Ukur	Target			
1	2	3			5	3	4			6	7	8		
1	Urusan Wajib Pelayanan Dasar													
	Rumah Sakit Umum Daerah	104.421.237.000									223.672.300.000			
	Belanja Langsung	104.421.237.000									223.672.300.000			
	A.1.Belanja Operasional Kantor	100.000.000									1.800.000.000			
	A.2. Belanja Tugas Fungsi	104.321.237.000									221.872.300.000			
	Belanja Tidak Langsung													
1.02 . 1.02.01 . 02	Program Peningkatan Sarana dan Prasarana Aparatur	100.000.000									1.800.000.000			
1.02 . 1.02.01 . 02 . 50	Pembangunan/Penataan Tempat Parkir	100.000.000			RSUD Karanganyar							APBD KAB	RSUD	
1.02 . 1.02.01 . 02 . XX	Pembangunan Parkir Roda Dua RSUD Karanganyar							1 Paket			400.000.000	APBD KAB	RSUD	
1.02 . 1.02.01 . 02 . XX	Penataan Taman dan Paving Halaman Gedung Rawat Inap							1 Paket			700.000.000	APBD KAB	RSUD	
1.02 . 1.02.01 . 02 . XX	Pembangunan Saluran dan Trotoar							1 Paket			700.000.000	APBD KAB	RSUD	
1.02 . 1.02.01 . 16	Program Upaya Kesehatan Masyarakat	93.000.000.000									96.000.000.000			
1.02 . 1.02.01 . 16 . 35	Pelayanan Kesehatan BLUD RSUD	93.000.000.000			RSUD Karanganyar			1 Tahun			96.000.000.000	APBD KAB	RSUD	
1.02 . 1.02.01 . 23	Program Standarisasi Pelayanan Kesehatan	560.000.000									-			
1.02 . 1.02.01 . 23 . 12	Akreditasi Rumah Sakit	560.000.000			RSUD Karanganyar							APBD KAB	RSUD	
1.02 . 1.02.01 . 26	Program pengadaan, peningkatan sarana dan prasarana rumah sakit/ rumah sakit jiwa/ rumah sakit paru-paru/ rumah sakit mata	10.761.237.000									125.872.300.000			
1.02 . 1.02.01 . 26 . 08	Pengadaan Alat Kesehatan RSUD Karanganyar	6.459.237.000			RSUD Karanganyar			1 Paket			9.295.500.000	APBD KAB	RSUD	
1.02 . 1.02.01 . 26 . 18	Pengadaan alat-alat kesehatan rumah sakit	4.302.000.000			RSUD Karanganyar							APBD KAB	RSUD	
1.02 . 1.02.01 . 26 . Xx	Pembangunan Gedung Rawat Jalan RSUD Karanganyar				RSUD Karanganyar			1 Paket			79.896.500.000	APBD KAB	RSUD	
1.02 . 1.02.01 . 26 . Xx	Pembangunan Gudang obat/Apotik				RSUD Karanganyar			1 Paket			1.000.000.000	APBD KAB	RSUD	
1.02 . 1.02.01 . 26 . Xx	Pembangunan Pagar RSUD Karanganyar				RSUD Karanganyar			1 Paket			900.000.000	APBD KAB	RSUD	
1.02 . 1.02.01 . 26 . Xx	Pengadaan Alat Kesehatan dan Alat Kedokteran RSUD Karanganyar				RSUD Karanganyar			1 Paket			8.530.300.000	APBD KAB	RSUD	
1.02 . 1.02.01 . 26 . Xx	Pembangunan Gedung ICU/ICCU/NICU/PICU dan Perinatologi				RSUD Karanganyar			1 Paket			20.275.000.000	APBD KAB	RSUD	
1.02 . 1.02.01 . 26 . Xx	Pengadaan Elevator/Lift Gedung Rawat Inap				RSUD Karanganyar			1 Paket			1.600.000.000	APBD KAB	RSUD	
1.02 . 1.02.01 . 26 . Xx	Pembangunan Gedung Laboratorium				RSUD Karanganyar			2 Paket			2.500.000.000	APBD KAB	RSUD	
1.02 . 1.02.01 . 26 . Xx	Pembangunan Gedung Instalasi Pemeliharaan Sarana dan Prasarana Rumah Sakit (IPRSRS)				RSUD Karanganyar			3 Paket			1.875.000.000	APBD KAB	RSUD	

PERANGKAT DAERAH : Dinas Pekerjaan Umum dan Penataan Ruang

NO	URUSAN/BIDANG URUSAN PEMERINTAHAN DAERAH DAN PROGRAM/KEGIATAN	Penetapan TA 2018 (Rp)	Prioritas Daerah	Sasaran Daerah	Lokasi	Indikator Kinerja				Pagu Indikatif TA 2019 (Rp)	Sumber Dana	OPD Penanggung Jawab		
						Hasil Program		Keluaran Kegiatan					Hasil Kegiatan	
						Tolok Ukur	Target	Tolok Ukur	Target				Tolok Ukur	Target
1	2	3	4	5	6	7	8							
1	<b>Urusan Wajib Pelayanan Dasar</b> <b>Dinas Pekerjaan Umum dan Penataan Ruang</b>	<b>145.430.100.000</b>								<b>434.064.750.000</b>				
	<b>Belanja Langsung</b>	<b>145.430.100.000</b>								<b>434.064.750.000</b>				
	<b>A.1. Belanja Operasional Kantor</b>	<b>13.403.835.000</b>								<b>7.690.000.000</b>				
	<b>A.2. Belanja Tugas Fungsi</b>	<b>132.026.265.000</b>								<b>426.374.750.000</b>				
	<b>Belanja Tidak Langsung</b>													
<b>1.03</b>	<b>Pekerjaan Umum dan Penataan Ruang</b>	<b>143.508.100.000</b>								<b>433.627.750.000</b>				
<b>1.03 . 1.03.01 . 01</b>	<b>Program Pelayanan Administrasi Perkantoran</b>	<b>1.718.822.000</b>								<b>3.537.000.000</b>				
1.03 . 1.03.01 . 01 . 02	Penyediaan jasa komunikasi, sumber daya air dan listrik	267.000.000			DPUPR Kab.karanganyar			Jumlah Penyediaan jasa komunikasi, sumber daya air dan listrik	12 Bulan		320.000.000	APBD KAB	DPUPR	
1.03 . 1.03.01 . 01 . 06	Penyediaan jasa pemeliharaan dan perizinan kendaraan dinas/operasional	340.000.000			DPUPR Kab.karanganyar			Jumlah Penyediaan jasa pemeliharaan dan perizinan kendaraan dinas/operasional	12 Bulan		400.000.000	APBD KAB	DPUPR	
1.03 . 1.03.01 . 01 . 08	Penyediaan jasa kebersihan kantor	170.000.000			DPUPR Kab.karanganyar			Jumlah Penyediaan jasa kebersihan kantor	Honor 10 Orang THL dan 1 Paket Alat-alat Kebersihan		187.000.000	APBD KAB	DPUPR	
1.03 . 1.03.01 . 01 . 10	Penyediaan alat tulis kantor	100.000.000			DPUPR Kab.karanganyar			Jumlah Penyediaan alat tulis kantor	12 bulan		125.000.000	APBD KAB	DPUPR	
1.03 . 1.03.01 . 01 . 11	Penyediaan barang cetakan dan penggandaan	50.000.000			DPUPR Kab.karanganyar			Jumlah Penyediaan barang cetakan dan penggandaan	12 bulan		95.000.000	APBD KAB	DPUPR	
1.03 . 1.03.01 . 01 . 12	Penyediaan komponen instalasi listrik/penerangan bangunan kantor	40.000.000			DPUPR Kab.karanganyar			Jumlah Penyediaan komponen instalasi listrik/penerangan bangunan kantor	12 bulan		45.000.000	APBD KAB	DPUPR	
1.03 . 1.03.01 . 01 . 13	Penyediaan peralatan dan perlengkapan kantor				DPUPR Kab.karanganyar			Kelancaran pelayanan administrasi perkantoran			1.500.000.000	APBD KAB	DPUPR	
1.03 . 1.03.01 . 01 . 16	Penyediaan bahan logistik kantor	75.000.000			DPUPR Kab.karanganyar			Jumlah Penyediaan bahan logistik kantor	12 bulan		100.000.000	APBD KAB	DPUPR	
1.03 . 1.03.01 . 01 . 17	Penyediaan makanan dan minuman	125.000.000			DPUPR Kab.karanganyar			Jumlah Penyediaan makanan dan minuman	12 Bulan		165.000.000	APBD KAB	DPUPR	
1.03 . 1.03.01 . 01 . 18	Rapat-rapat koordinasi dan konsultasi ke dalam/luar daerah	241.822.000			DPUPR Kab.karanganyar			Jumlah Rapat-rapat koordinasi dan konsultasi ke dalam/luar daerah	12 Bulan		250.000.000	APBD KAB	DPUPR	
1.03 . 1.03.01 . 01 . 30	Penyediaan Jasa Operasional Pelaksanaan Kegiatan	310.000.000			DPUPR Kab.karanganyar			Jumlah Penyediaan Jasa Operasional Pelaksanaan Kegiatan	15 Kegiatan		350.000.000	APBD KAB	DPUPR	
<b>1.03 . 1.03.01 . 02</b>	<b>Program Peningkatan Sarana dan Prasarana Aparatur</b>	<b>10.531.625.000</b>									<b>2.010.000.000</b>			
1.03 . 1.03.01 . 02 . 05	pengadaan Kendaraan dinas/operasional	530.000.000			DPUPR			Jumlah pengadaan Kendaraan dinas/operasional	15 unit		250.000.000	APBD KAB	DPUPR	
1.03 . 1.03.01 . 02 . 09	Pengadaan peralatan gedung kantor	1.200.000.000			Kabupaten Karanganyar			Jumlah Pengadaan peralatan gedung kantor	1 Paket		1.200.000.000	APBD KAB	DPUPR	
1.03 . 1.03.01 . 02 . Xx	Pengadaan Mebeleur				Kabupaten Karanganyar			Jumlah pengadaan mebeleur	1 Paket		50.000.000	APBD KAB	DPUPR	
1.03 . 1.03.01 . 02 . 11	Pengadaan Komputer	66.625.000			Kabupaten Karanganyar			Jumlah Pengadaan Komputer	1 Paket		100.000.000	APBD KAB	DPUPR	
1.03 . 1.03.01 . 02 . 14	Pembangunan Gedung Kantor Kejaksaan Karanganyar	1.200.000.000			DPUPR Kab.karanganyar			Jumlah Pembangunan Gedung Kantor Kejaksaan Karanganyar	12 Bulan			APBD KAB	DPUPR	
1.03 . 1.03.01 . 02 . 15	Pembangunan Gedung POLRES Karanganyar	7.200.000.000						Jumlah Pembangunan Gedung POLRES Karanganyar				APBD KAB	DPUPR	
1.03 . 1.03.01 . 02 . 16	Pembangunan Ruang Tunggu Pengadilan Agama Karanganyar	200.000.000			DPUPR Kab.karanganyar			Jumlah Pembangunan Ruang Tunggu Pengadilan Agama Karanganyar	12 bulan			APBD KAB	DPUPR	
1.03 . 1.03.01 . 02 . 22	Pemeliharaan rutin/berkala gedung kantor	50.000.000			DPUPR Kab.karanganyar			Jumlah Pemeliharaan rutin/berkala gedung kantor	12 bulan		80.000.000	APBD KAB	DPUPR	
1.03 . 1.03.01 . 02 . Xx	Pemeliharaan rutin/berkala perlengkapan gedung kantor				DPUPR Kab.karanganyar			Jumlah Pemeliharaan rutin/berkala perlengkapan gedung kantor	12 bulan		20.000.000	APBD KAB	DPUPR	

NO	URUSAN/BIDANG URUSAN PEMERINTAHAN DAERAH DAN PROGRAM/KEGIATAN	Penetapan TA 2018 (Rp)	Prioritas Daerah	Sasaran Daerah	Lokasi	Indikator Kinerja						Pagu Indikatif TA 2019 (Rp)	Sumber Dana	OPD Penanggung Jawab
						Hasil Program		Keluaran Kegiatan		Hasil Kegiatan				
						Tolok Ukur	Target	Tolok Ukur	Target	Tolok Ukur	Target			
1	2	3			5			3	4			6	7	8
1.03 . 1.03.01 . 02 . 28	Pemeliharaan rutin/berkala peralatan gedung kantor	35.000.000						Jumlah Pemeliharaan rutin/berkala peralatan gedung kantor				50.000.000	APBD KAB	DPUPR
1.03 . 1.03.01 . 02 . 29	Pemeliharaan rutin/berkala mebeleur	10.000.000						Jumlah Pemeliharaan rutin/berkala mebeleur				20.000.000	APBD KAB	DPUPR
1.03 . 1.03.01 . 02 . 30	Pemeliharaan komputer	20.000.000			Kabupaten Karanganyar			Jumlah Pemeliharaan komputer	12 Bulan			20.000.000	APBD KAB	DPUPR
1.03 . 1.03.01 . 02 . Xx	Pemeliharaan Alat-alat Komunikasi											20.000.000	APBD KAB	DPUPR
1.03 . 1.03.01 . 02 . Xx	Rehabilitasi sedang/berat gedung kantor											160.000.000	APBD KAB	DPUPR
1.03 . 1.03.01 . 02 . 50	Penataan Halaman Kantor	20.000.000										40.000.000	APBD KAB	DPUPR
<b>1.03 . 1.03.01 . 05</b>	<b>Program Peningkatan Kapasitas Sumber Daya Aparatur</b>	<b>20.000.000</b>										<b>60.000.000</b>		
1.03 . 1.03.01 . 05 . 01	Pendidikan dan pelatihan formal				DPUPR Kab.karanganyar			Jumlah pendidikan dan pelatihan formal	60 orang			30.000.000	APBD KAB	DPUPR
1.03 . 1.03.01 . 05 . 02	Sosialisasi peraturan perundang-undangan				DPUPR Kab.karanganyar			Jumlah peserta sosialisasi	60 Orang			30.000.000	APBD KAB	DPUPR
1.03 . 1.03.01 . 05 . 03	Bimbingan teknis implementasi peraturan perundang-undangan	20.000.000											APBD KAB	DPUPR
<b>1.03 . 1.03.01 . 06</b>	<b>Program peningkatan pengembangan sistem pelaporan capaian kinerja dan keuangan</b>	<b>1.133.388.000</b>										<b>2.083.000.000</b>		
1.03 . 1.03.01 . 06 . 01	Penyusunan laporan capaian kinerja dan ikhtisar realisasi kinerja SKPD	100.000.000			DPUPR Kab.karanganyar			Jumlah Penyusunan laporan capaian kinerja, ikhtisar realisasi kinerja SKPD, IKM (Indikator Kepuasan Masyarakat (LPPD))	3 Laporan			175.000.000	APBD KAB	DPUPR
1.03 . 1.03.01 . 06 . 04	Penyusunan pelaporan keuangan akhir tahun							Prosentase penyusunan pelaporan keuangan akhir tahun		0,8		835.000.000	APBD KAB	DPUPR
1.03 . 1.03.01 . 06 . 08	Penyusunan SOP	20.000.000			DPUPR			Jumlah Penyusunan SOP	1 Dokumen			23.000.000	APBD KAB	DPUPR
1.03 . 1.03.01 . 06 . 10	Fasilitasi Peningkatan Koordinasi Kegiatan Bidang Pekerjaan Umum	131.388.000			Kabupaten Lain, Provinsi dan Nasional			Jumlah Fasilitasi Peningkatan Koordinasi Kegiatan Bidang Pekerjaan Umum	12 Bulan			150.000.000	APBD KAB	DPUPR
1.03 . 1.03.01 . 06 . 13	Penyusunan Laporan Kegiatan SKPD Bulanan dan Tahunan	832.000.000			DPUPR Kab.karanganyar			Jumlah Penyusunan Laporan Kegiatan SKPD Bulanan dan Tahunan	12 Laporan			850.000.000	APBD KAB	DPUPR
1.03 . 1.03.01 . 06 . 14	Monitoring dan Evaluasi Penyelenggaraan Kegiatan SKPD	50.000.000			DPUPR Kab.karanganyar			Jumlah Monitoring dan Evaluasi Penyelenggaraan Kegiatan SKPD	9 Monitoring			50.000.000	APBD KAB	DPUPR
<b>1.03 . 1.03.01 . 15</b>	<b>Program pembangunan jalan dan jembatan</b>	<b>53.025.000.000</b>										<b>204.650.000.000</b>		
1.03 . 1.03.01 . 15 . 03	Pembangunan dan Peningkatan Jalan	27.225.000.000			Kabupaten Karanganyar			Jumlah Pembangunan dan Peningkatan Jalan	23 Paket			120.000.000.000	APBD KAB	DPUPR
1.03 . 1.03.01 . 15 . 05	Pembangunan dan Penggantian Jembatan	7.950.000.000			Kabupaten Karanganyar			Jumlah Pembangunan dan Penggantian Jembatan	9 Paket			11.400.000.000	APBD KAB	DPUPR
1.03 . 1.03.01 . 15 . 09	Pembangunan dan Peningkatan Jalan (Program DAK)	17.850.000.000			Kabupaten Karanganyar			Jumlah Pembangunan dan Peningkatan Jalan (Program DAK)	3 Paket			52.000.000.000	APBN	DPUPR
1.03 . 1.03.01 . 15 . 10	Pembangunan dan Peningkatan Jalan (Bankeu Provinsi)				Kab. Karanganyar			Jumlah Pembangunan dan Peningkatan Jalan (Bankeu Provinsi)				21.250.000.000	APBD PROV	DPUPR
<b>1.03 . 1.03.01 . 16</b>	<b>Program pembangunan saluran drainase/gorong-gorong</b>	<b>11.650.000.000</b>										<b>21.600.000.000</b>		
1.03 . 1.03.01 . 16 . 01	Pembangunan Saluran Jalan dan Gorong-Gorong	150.000.000			Kabupaten Karanganyar			Jumlah Pembangunan Saluran Jalan dan Gorong-Gorong	2 Paket				APBD KAB	DPUPR
	Perencanaan DAK tahun 2019 Bidang Cipta Karya											100.000.000	APBD KAB	DPUPR
1.03 . 1.03.01 . 16 . 05	Biaya Operasional Kegiatan Keciptakarya	150.000.000			DPUPR Kab. Karanganyar			Jumlah Biaya Operasional Kegiatan Keciptakarya	12 Bulan			250.000.000	APBD KAB	DPUPR
1.03 . 1.03.01 . 16 . 06	Belanja Operasional Pemeliharaan Saluran Drainase dan Trotoar	900.000.000			Kab. Karanganyar			Jumlah Operasional Pemeliharaan Saluran Drainase dan Trotoar	12 Bulan			900.000.000	APBD KAB	DPUPR
1.03 . 1.03.01 . 16 . 07	Pengawasan DAU Paket I	30.000.000			DPUPR			Jumlah Pengawasan DAU Paket I	4 paket			200.000.000	APBD KAB	DPUPR
1.03 . 1.03.01 . 16 . 08	Pengawasan DAU Paket II	30.000.000			DPUPR			Jumlah Pengawasan DAU Paket II	4 paket				APBD KAB	DPUPR

NO	URUSAN/BIDANG URUSAN PEMERINTAHAN DAERAH DAN PROGRAM/KEGIATAN	Penetapan TA 2018 (Rp)	Prioritas Daerah	Sasaran Daerah	Lokasi	Indikator Kinerja						Pagu Indikatif TA 2019 (Rp)	Sumber Dana	OPD Penanggung Jawab
						Hasil Program		Keluaran Kegiatan		Hasil Kegiatan				
						Tolok Ukur	Target	Tolok Ukur	Target	Tolok Ukur	Target			
1.03.1.03.01.16.09	Pembangunan Saluran Drainase	10.350.000.000			Kabupaten Karanganyar			Jumlah Pembangunan Saluran Drainase	12 Paket			19.350.000.000	APBD KAB	DPUPR
1.03.1.03.01.16.10	Pengawasan DAK	40.000.000			DPUPR			Jumlah Konsultan Pengawasan DAK	4 Konsultan			200.000.000	APBD KAB	DPUPR
1.03.1.03.01.16.XX	Perencanaan Teknis Cipta Karya				DPUPR			Jumlah Konsultan Perencanaan	4 Konsultan			600.000.000	APBD KAB	DPUPR
<b>1.03.1.03.01.17</b>	<b>Program pembangunan turap/talud/bronjong</b>	<b>4.970.000.000</b>										<b>6.050.000.000</b>		
1.03.1.03.01.17.02	Pembangunan Talud Jalan	4.970.000.000			Kabupaten Karanganyar			Jumlah Pembangunan Talud Jalan	24 Paket			6.050.000.000	APBD KAB	DPUPR
<b>1.03.1.03.01.18</b>	<b>Program rehabilitasi/pemeliharaan jalan dan jembatan</b>	<b>2.850.000.000</b>										<b>102.950.000.000</b>		
1.03.1.03.01.18.03	Rehabilitasi dan Pemeliharaan Berkala Jalan	2.850.000.000			Kabupaten Karanganyar			Jumlah Rehabilitasi dan Pemeliharaan Berkala Jalan	8 Paket			102.950.000.000	APBD KAB	DPUPR
<b>1.03.1.03.01.20</b>	<b>Program Inspeksi kondisi jalan dan jembatan</b>	<b>600.000.000</b>										<b>600.000.000</b>		
1.03.1.03.01.20.04	Akselerasi Pembangunan Infrastruktur	600.000.000			Kabupaten Karanganyar			Jumlah Akselerasi Pembangunan Infrastruktur	12 proyek			600.000.000	APBD KAB	DPUPR
<b>1.03.1.03.01.23</b>	<b>Program peningkatan sarana dan prasarana kebinamargaan</b>	<b>722.400.000</b>										<b>1.500.000.000</b>		
1.03.1.03.01.23.13	Pengadaan patok RMJ				Kabupaten Karanganyar			Jumlah Pengadaan patok RMJ	1 Paket			100.000.000	APBD KAB	DPUPR
1.03.1.03.01.23.14	Pengadaan Nomenklatur Jalan				Kabupaten Karanganyar			Jumlah Pengadaan Nomenklatur Jalan	1 Paket			100.000.000	APBD KAB	DPUPR
1.03.1.03.01.23.15	Pengadaan Sarana Prasarana Pendukung Kegiatan Bina Marga	72.400.000			Kabupaten Karanganyar			Jumlah Pengadaan Sarana Prasarana Pendukung Kegiatan Bina Marga	1 Paket			100.000.000	APBD KAB	DPUPR
1.03.1.03.01.23.16	Operasional Kegiatan Kebinamargaan	450.000.000			DPUPR Kabupaten Karanganyar			Jumlah Operasional Kegiatan Kebinamargaan	12 bulan			450.000.000	APBD KAB	DPUPR
1.03.1.03.01.23.17	Pengadaan Turus Jalan				Kabupaten Karanganyar			Jumlah pengadaan Turus jalan	1 Paket			100.000.000	APBD KAB	DPUPR
1.03.1.03.01.23.20	Pengawasan Kegiatan 2018	200.000.000			Kabupaten Karanganyar			Jumlah konsultan Pengawasan Kegiatan DAK dan DAU 2019	8 Konsultan			400.000.000	APBD KAB	DPUPR
1.03.1.03.01.23.21	Perencanaan Teknis Jalan dan Jembatan				DPUPR Kabupaten Karanganyar				1 Paket			250.000.000	APBD KAB	DPUPR
<b>1.03.1.03.01.24</b>	<b>Program Pengembangan dan Pengelolaan Jaringan Irigasi, Rawa dan Jaringan Pengairan lainnya</b>	<b>11.947.000.000</b>										<b>32.313.500.000</b>		
1.03.1.03.01.24.10	Rehabilitasi/pemeliharaan jaringan irigasi (Bankeu Propinsi)											5.553.000.000	APBD PROV	DPUPR
1.03.1.03.01.24.11	Rehabilitasi/pemeliharaan jaringan irigasi (DAK PENUGASAN)	7.347.000.000			Kabupaten Karanganyar			Jumlah Rehabilitasi/pemeliharaan jaringan irigasi (DAK PENUGASAN)	18 Paket			10.710.500.000	APBN (DAK)	DPUPR
1.03.1.03.01.24.16	Operasional Sumber Daya Air	800.000.000			DPUPR Kab.Karanganyar			Jumlah Operasional Sumber Daya Air	18867 Ha			800.000.000	APBD KAB	DPUPR
1.03.1.03.01.24.20	Belanja Operasi dan Pemeliharaan Jaringan Irigasi											3.000.000.000	APBD KAB	DPUPR
1.03.1.03.01.24.21	Perbaikan Jaringan Irigasi	3.800.000.000			Kab. Karanganyar			Jumlah Perbaikan Jaringan Irigasi	21 Paket			9.000.000.000	APBD KAB	DPUPR
1.03.1.03.01.24.Xx	Pembebasan Lahan Embung Temon	-						Terwujudnya Pembebasan Lahan Embung Temon	2 Ha			3.000.000.000	APBD KAB	DPUPR
1.03.1.03.01.24.XX	Perencanaan teknis pembangunan jaringan irigasi							Jumlah Konsultan Perencanaan Teknis SDA				250.000.000	APBD KAB	DPUPR
<b>1.03.1.03.01.27</b>	<b>Program Pengembangan Kinerja Pengelolaan Air Minum dan Air Limbah</b>	<b>5.135.000.000</b>										<b>4.179.500.000</b>		
1.03.1.03.01.27.04	Fasilitasi Program Hibah Air Minum Perdesaan	4.050.000.000			Kab. Karanganyar			Jumlah Fasilitasi Program Hibah Air Minum Perdesaan	1950 SR di 12 Desa/ Kelurahan.			3.100.000.000	APBD KAB	DPUPR
1.03.1.03.01.27.11	Biaya Kegiatan Fasilitator dan Operasional PAMSIMAS	150.000.000			13 Lokasi Penerima Kegiatan PAMSIMAS			Jumlah desa penerima PAMSIMAS	13 Desa/ kelurahan			175.000.000	APBD KAB	DPUPR
1.03.1.03.01.27.12	Pendampingan Program Reguler PAMSIMAS	820.000.000			3 Desa di Kabupaten Karanganyar.			Jumlah desa penerima Pendampingan Program Reguler PAMSIMAS	3 Desa/ Kelurahan.			820.000.000	APBD KAB	DPUPR
1.03.1.03.01.27.13	Pendampingan Program SANIMAS	75.000.000										40.000.000	APBD KAB	DPUPR

NO	URUSAN/BIDANG URUSAN PEMERINTAHAN DAERAH DAN PROGRAM/KEGIATAN	Penetapan TA 2018 (Rp)	Prioritas Daerah	Sasaran Daerah	Lokasi	Indikator Kinerja				Pagu Indikatif TA 2019 (Rp)	Sumber Dana	OPD Penanggung Jawab		
						Hasil Program		Keluaran Kegiatan					Hasil Kegiatan	
						Tolok Ukur	Target	Tolok Ukur	Target				Tolok Ukur	Target
1	2	3			5	3	4	6	7	8				
1.03 . 1.03.01 . 27 . 14	Operasional Fasilitas Badan Pengelola Air Minum (BP SPAMS)	40.000.000			Kab. Karanganyar			Jumlah Operasional Fasilitas Badan Pengelola Air Minum (BP SPAMS)	12 bulan		44.500.000	APBD KAB	DPUPR	
<b>1.03 . 1.03.01 . 29</b>	<b>Program Pengembangan Wilayah Strategis dan Cepat Tumbuh</b>	<b>13.615.965.000</b>									<b>17.060.000.000</b>			
1.03 . 1.03.01 . 29 . 09	Operasional dan Pemeliharaan Infrastruktur Alkal	57.475.000			Kabupaten Karanganyar			Jumlah Operasional dan Pemeliharaan Infrastruktur Alkal	1 Kabupaten Karanganyar		60.000.000	APBD KAB	DPUPR	
1.03 . 1.03.01 . 29 . 11	Operasional dan Pemeliharaan Infrastruktur UPT Wilayah Kecamatan Jatipuro	710.300.000			Wilayah Kecamatan			Jumlah Operasional dan Pemeliharaan Infrastruktur UPT Wilayah Kecamatan Jatipuro	1 Kecamatan		1.000.000.000	APBD KAB	DPUPR	
1.03 . 1.03.01 . 29 . 12	Operasional dan Pemeliharaan Infrastruktur UPT Wilayah Kecamatan Jatiyoso	697.700.000						Jumlah Operasional dan Pemeliharaan Infrastruktur UPT Wilayah Kecamatan Jatiyoso	1 Kecamatan		1.000.000.000	APBD KAB	DPUPR	
1.03 . 1.03.01 . 29 . 13	Operasional dan Pemeliharaan Infrastruktur UPT Wilayah Kecamatan Jumantono	798.500.000						Jumlah Operasional dan Pemeliharaan Infrastruktur UPT Wilayah Kecamatan Jumantono	1 Kecamatan		1.000.000.000	APBD KAB	DPUPR	
1.03 . 1.03.01 . 29 . 14	Operasional dan Pemeliharaan Infrastruktur UPT Wilayah Kecamatan Jumapolo	795.620.000						Jumlah Operasional dan Pemeliharaan Infrastruktur UPT Wilayah Kecamatan Jumapolo	1 Kecamatan		1.000.000.000	APBD KAB	DPUPR	
1.03 . 1.03.01 . 29 . 15	Operasional dan Pemeliharaan Infrastruktur UPT Wilayah Kecamatan Matesih	783.000.000						Jumlah Operasional dan Pemeliharaan Infrastruktur UPT Wilayah Kecamatan Matesih	1 Kecamatan		1.000.000.000	APBD KAB	DPUPR	
1.03 . 1.03.01 . 29 . 16	Operasional dan Pemeliharaan Infrastruktur UPT Wilayah Kecamatan Tawangmangu	757.800.000						Jumlah Operasional dan Pemeliharaan Infrastruktur UPT Wilayah Kecamatan Tawangmangu	1 Kecamatan		1.000.000.000	APBD KAB	DPUPR	
1.03 . 1.03.01 . 29 . 17	Operasional dan Pemeliharaan Infrastruktur UPT Wilayah Kecamatan Ngargoyoso	824.900.000						Jumlah Operasional dan Pemeliharaan Infrastruktur UPT Wilayah Kecamatan Ngargoyoso	1 Kecamatan		1.000.000.000	APBD KAB	DPUPR	
1.03 . 1.03.01 . 29 . 18	Operasional dan Pemeliharaan Infrastruktur UPT Wilayah Kecamatan Karangpandan	808.200.000						Jumlah Operasional dan Pemeliharaan Infrastruktur UPT Wilayah Kecamatan Karangpandan	1 Kecamatan		1.000.000.000	APBD KAB	DPUPR	
1.03 . 1.03.01 . 29 . 19	Operasional dan Pemeliharaan Infrastruktur UPT Wilayah Kecamatan Karanganyar	923.200.000						Jumlah Operasional dan Pemeliharaan Infrastruktur UPT Wilayah Kecamatan Karanganyar	1 Kecamatan		1.000.000.000	APBD KAB	DPUPR	
1.03 . 1.03.01 . 29 . 20	Operasional dan Pemeliharaan Infrastruktur UPT Wilayah Kecamatan Tasikmadu	962.270.000						Jumlah Operasional dan Pemeliharaan Infrastruktur UPT Wilayah Kecamatan Tasikmadu	1 Kecamatan		1.000.000.000	APBD KAB	DPUPR	
1.03 . 1.03.01 . 29 . 21	Operasional dan Pemeliharaan Infrastruktur UPT Wilayah Kecamatan Jaten	820.600.000						Jumlah Operasional dan Pemeliharaan Infrastruktur UPT Wilayah Kecamatan Jaten	1 Kecamatan		1.000.000.000	APBD KAB	DPUPR	
1.03 . 1.03.01 . 29 . 22	Operasional dan Pemeliharaan Infrastruktur UPT Wilayah Kecamatan Colomadu	745.200.000						Jumlah Operasional dan Pemeliharaan Infrastruktur UPT Wilayah Kecamatan Colomadu	1 Kecamatan		1.000.000.000	APBD KAB	DPUPR	
1.03 . 1.03.01 . 29 . 23	Operasional dan Pemeliharaan Infrastruktur UPT Wilayah Kecamatan Gondangrejo	772.400.000						Jumlah Operasional dan Pemeliharaan Infrastruktur UPT Wilayah Kecamatan Gondangrejo	1 Kecamatan		1.000.000.000	APBD KAB	DPUPR	

NO	URUSAN/BIDANG URUSAN PEMERINTAHAN DAERAH DAN PROGRAM/KEGIATAN	Penetapan TA 2018 (Rp)	Prioritas Daerah	Sasaran Daerah	Lokasi	Indikator Kinerja				Pagu Indikatif TA 2019 (Rp)	Sumber Dana	OPD Penanggung Jawab		
						Hasil Program		Keluaran Kegiatan					Hasil Kegiatan	
						Tolok Ukur	Target	Tolok Ukur	Target				Tolok Ukur	Target
1	2	3			5			3	4	6	7	8		
1.03 . 1.03.01 . 29 . 24	Operasional dan Pemeliharaan Infrastruktur UPT Wilayah Kecamatan Mojogedang	745.200.000						Jumlah Operasional dan Pemeliharaan Infrastruktur UPT Wilayah Kecamatan Mojogedang	1 Kecamatan			1.000.000.000	APBD KAB	DPUPR
1.03 . 1.03.01 . 29 . 25	Operasional dan Pemeliharaan Infrastruktur UPT Wilayah Kecamatan Kebakkramat	885.800.000						Jumlah Operasional dan Pemeliharaan Infrastruktur UPT Wilayah Kecamatan Kebakkramat	1 Kecamatan			1.000.000.000	APBD KAB	DPUPR
1.03 . 1.03.01 . 29 . 26	Operasional dan Pemeliharaan Infrastruktur UPT Wilayah Kecamatan Kerjo	770.400.000						Jumlah Operasional dan Pemeliharaan Infrastruktur UPT Wilayah Kecamatan Kerjo	1 Kecamatan			1.000.000.000	APBD KAB	DPUPR
1.03 . 1.03.01 . 29 . 27	Operasional dan Pemeliharaan Infrastruktur UPT Wilayah Kecamatan Jenawi	757.400.000						Jumlah Operasional dan Pemeliharaan Infrastruktur UPT Wilayah Kecamatan Jenawi	1 Kecamatan			1.000.000.000	APBD KAB	DPUPR
<b>1.03 . 1.03.01 . 30</b>	<b>Program pembangunan infrastruktur pedesaan</b>	<b>23.731.000.000</b>										<b>31.584.750.000</b>		
1.03 . 1.03.01 . 30 . 08	Pembangunan Jalan Lingkungan	820.000.000			Kab. Karanganyar			Jumlah Pembangunan Jalan Lingkungan	7 Paket			5.163.750.000	APBD KAB	DPUPR
1.03 . 1.03.01 . 30 . 09	Pembangunan Talud Lingkungan	600.000.000			Kab. Karanganyar			Jumlah Pembangunan Talud Lingkungan	4 Paket			1.695.000.000	APBD KAB	DPUPR
1.03 . 1.03.01 . 30 . 10	Pengembangan SPAM Kawasan Rawan Air Program DAK Penugasan	1.400.000.000			Kab. Karanganyar			Jumlah Pengembangan SPAM Kawasan Rawan Air Program DAK Penugasan	4 Paket			5.280.000.000	APBD KAB	DPUPR
1.03 . 1.03.01 . 30 . 11	Pengembangan SPAM Kawasan Rawan Air Program DAK Reguler	1.618.000.000			Kab. Karanganyar.			Jumlah Pengembangan SPAM Kawasan Rawan Air Program DAK Reguler	6 Paket			4.355.000.000	APBD KAB	DPUPR
1.03 . 1.03.01 . 30 . 12	Pembangunan Sistem Pengelolaan Air Limbah Domestik Terpusat (SPALD-T) Program DAK Penugasan	4.455.000.000			Kab. Karanganyar			Jumlah Pembangunan Sistem Pengelolaan Air Limbah Domestik Terpusat (SPALD-T) Program DAK Penugasan	11 Paket			2.505.000.000	APBD KAB	DPUPR
1.03 . 1.03.01 . 30 . 13	Pembangunan Sistem Pengelolaan Air Limbah Domestik Terpusat (SPALD-T) Program DAK Reguler	2.543.000.000			Kab. Karanganyar			Jumlah Pembangunan Sistem Pengelolaan Air Limbah Domestik Terpusat (SPALD-T) Program DAK Reguler	6 Paket			2.465.000.000	APBD KAB	DPUPR
1.03 . 1.03.01 . 30 . 14	Pembangunan Jembatan Lingkungan	255.000.000			Kab. Karanganyar			Jumlah Pembangunan Jembatan Lingkungan	2 Paket				APBD KAB	DPUPR
1.03 . 1.03.01 . 30 . 15	Pengembangan SPAM Kawasan Rawan Air	11.275.000.000			Kab. Karanganyar			Jumlah Pengembangan SPAM Kawasan Rawan Air	27 Paket			8.075.000.000	APBD KAB	DPUPR
1.03 . 1.03.01 . 30 . 16	Pendampingan DAK Sanitasi	120.000.000			Desa Sanitasi			Jumlah Pendampingan DAK Sanitasi	17 Paket			145.000.000	APBD KAB	DPUPR
1.03 . 1.03.01 . 30 . 17	Pembangunan Jalan Lingkungan Pedesaan	470.000.000			Kab. Karanganyar			Jumlah Pembangunan Jalan Lingkungan Pedesaan	3 Paket			1.901.000.000	APBD KAB	DPUPR
1.03 . 1.03.01 . 30 . 18	Pembangunan Talud Lingkungan Pedesaan	175.000.000			Kab. Karanganyar			Jumlah Pembangunan Talud Lingkungan Pedesaan	1 Paket				APBD KAB	DPUPR
<b>1.03 . 1.03.01 . 31</b>	<b>Program Perencanaan Tata Ruang</b>	<b>1.857.900.000</b>										<b>3.450.000.000</b>		
1.03 . 1.03.01 . 31 . 17	Pengendalian Mutu dan Operasional Bina Konstruksi	130.000.000			Kab. Karanganyar			Jumlah Pengendalian Mutu dan Operasional Bina Konstruksi	12 tahun			250.000.000	APBD KAB	DPUPR
1.03 . 1.03.01 . 31 . 31	Penyelenggaraan Kegiatan Site Plan	100.000.000			Kab. Karanganyar			Jumlah Penyelenggaraan Kegiatan Site Plan	12 tahun			100.000.000	APBD KAB	DPUPR
1.03 . 1.03.01 . 31 . 33	Kegiatan BKPRD	225.000.000			Kab. Karanganyar			Jumlah Kegiatan BKPRD	12 tahun			350.000.000	APBD KAB	DPUPR
1.03 . 1.03.01 . 31 . 34	Penerbitan Rekomendasi Izin Usaha Jasa Kontruksi	50.000.000			Kab. Karanganyar			Jumlah Penerbitan Rekomendasi Izin Usaha Jasa Kontruksi	12 tahun				APBD KAB	DPUPR
1.03 . 1.03.01 . 31 . 36	Peningkatan Operasional Laboratorium	1.352.900.000			Kab. Karanganyar			Jumlah Peningkatan Operasional Laboratorium	12 tahun			1.600.000.000	APBD KAB	DPUPR
1.03 . 1.03.01 . 31 . Xxx	Penyusunan Rencana Detail Tata Ruang (RDTR) Kawasan Perkotaan											800.000.000	APBD KAB	DPUPR
1.03 . 1.03.01 . 31 . Xxx	Penetapan Kebijakan RDTR Kawasan Perkotaan											50.000.000	APBD KAB	DPUPR

NO	URUSAN/BIDANG URUSAN PEMERINTAHAN DAERAH DAN PROGRAM/KEGIATAN	Penetapan TA 2018 (Rp)	Prioritas Daerah	Sasaran Daerah	Lokasi	Indikator Kinerja						Pagu Indikatif TA 2019 (Rp)	Sumber Dana	OPD Penanggung Jawab
						Hasil Program		Keluaran Kegiatan		Hasil Kegiatan				
						Tolok Ukur	Target	Tolok Ukur	Target	Tolok Ukur	Target			
<i>1</i>	<i>2</i>	<i>3</i>			<i>5</i>			<i>3</i>	<i>4</i>			<i>6</i>	<i>7</i>	<i>8</i>
1.03 . 1.03.01 . 31 . Xxx	Pembinaan Teknik Bidang Tata Ruang											300.000.000	APBD KAB	DPUPR
<b>1.02</b>	<b>Kesehatan</b>	<b>1.500.000.000</b>										-		
<b>1.02 . 1.03.01 . 21</b>	<b>Program Pengembangan Lingkungan Sehat</b>	<b>1.500.000.000</b>										-		
1.02 . 1.03.01 . 21 . 14	Pembangunan Tangki Septic Individual	1.500.000.000			Kabupaten Karanganyar			Jumlah Pembangunan Tangki Septic Individual	466 SR di 10 Desa/ Kelurahan.				APBD KAB	DPUPR
<b>2.10</b>	<b>Komunikasi dan Informatika</b>	<b>20.000.000</b>										<b>70.000.000</b>		
<b>2.10 . 1.03.01 . 15</b>	<b>Program Pengembangan Komunikasi, Informasi dan Media Massa</b>	<b>20.000.000</b>										<b>70.000.000</b>		
2.10 . 1.03.01 . 15 . 20	Publikasi Sosial Media dan Pengelolaan Aduan	20.000.000			DPUPR			Jumlah Publikasi Sosial Media dan Pengelolaan Aduan	12 bulan			20.000.000	APBD KAB	DPUPR
	Operasoinal Pengelolaan Informasi dan Dokumentas (PPID)				DPUPR			Jumlah pemeliharaan website DPUPR	12 bulan			50.000.000	APBD KAB	DPUPR
<b>4.01</b>	<b>Administrasi Pemerintahan</b>	<b>72.000.000</b>										<b>80.000.000</b>		
<b>4.01 . 1.03.01 . 17</b>	<b>Program peningkatan dan pengembangan pengelolaan keuangan daerah</b>	<b>22.000.000</b>										<b>30.000.000</b>		
4.01 . 1.03.01 . 17 . 02	Penyusunan standar satuan harga	22.000.000			Kabupaten Karanganyar			Jumlah Penyusunan standar satuan harga	1 Dokumen Laporan			30.000.000	APBD KAB	DPUPR
<b>4.01 . 1.03.01 . 26</b>	<b>Program Penataan Peraturan Perundang-Undangan</b>	<b>50.000.000</b>										<b>50.000.000</b>		
4.01 . 1.03.01 . 26 . 24	Penyusunan Produk Hukum Non Perda	50.000.000			Kabupaten Karanganyar			Jumlah Penyusunan Produk Hukum Non Perda	1500 Surat Keputusan (SK)			50.000.000	APBD KAB	DPUPR
<b>4.03</b>	<b>Perencanaan</b>	<b>330.000.000</b>										<b>287.000.000</b>		
<b>4.03 . 1.03.01 . 15</b>	<b>Program pengembangan data/informasi</b>	<b>280.000.000</b>										<b>287.000.000</b>		
4.03 . 1.03.01 . 15 . 02	Penyusunan dan pengumpulan data/informasi kebutuhan penyusunan dokumen perencanaan	200.000.000			DPUPR			Jumlah Penyusunan dan pengumpulan data/informasi kebutuhan penyusunan dokumen perencanaan	1 Dokumen			200.000.000	APBD KAB	DPUPR
4.03 . 1.03.01 . 15 . 20	Sistem Informasi Pembangunan Daerah	20.000.000			DPUPR Kab.karanganyar			Jumlah Sistem Informasi Pembangunan Daerah	1 Dokumen			22.000.000	APBD KAB	DPUPR
4.03 . 1.03.01 . 15 . 24	Penyusunan laporan e-Monitoring DAK dan APBN	40.000.000			DPUPR Kab.karanganyar			Jumlah Penyusunan laporan e-Monitoring DAK dan APBN	3 Database e-monitoring			40.000.000	APBD KAB	DPUPR
4.03 . 1.03.01 . 15 . 30	Sistem Pngendalian Intern Pemerintah	20.000.000			DPUPR Kab. Karanganyar			Jumlah Sistem Pngendalian Intern Pemerintah	1 Dokumen			25.000.000	APBD KAB	DPUPR
<b>4.03 . 1.03.01 . 24</b>	<b>Program perencanaan prasarana wilayah dan sumber daya alam</b>	<b>50.000.000</b>										-		
4.03 . 1.03.01 . 24 . 36	Penyusunan DED Gedung Teater BHINEKA TUNGGAL IKA	50.000.000			DPUPR			Jumlah Penyusunan DED Gedung Teater BHINEKA TUNGGAL IKA	1 paket			-	APBD KAB	DPUPR



PERANGKAT DAERAH : Satpol PP

NO	URUSAN/BIDANG URUSAN PEMERINTAHAN DAERAH DAN PROGRAM/KEGIATAN	Penetapan TA 2018 (Rp)	Prioritas Daerah	Sasaran Daerah	Lokasi	Indikator Kinerja				Pagu Indikatif TA 2019 (Rp)	Sumber Dana	OPD Penanggung Jawab		
						Hasil Program		Keluaran Kegiatan					Hasil Kegiatan	
						Tolok Ukur	Target	Tolok Ukur	Target				Tolok Ukur	Target
1	2	3			5	3	4			6	7	8		
1	Urusan Wajib Pelayanan Dasar													
	Satpol PP	6.467.725.000									15.723.000.000			
	Belanja Langsung	6.442.725.000									15.573.000.000			
	A.1.Belanja Operasional Kantor	797.430.000									3.582.500.000			
	A.2. Belanja Tugas Fungsi	5.645.295.000									11.990.500.000			
	Belanja Tidak Langsung	25.000.000									150.000.000			
1.05	Ketentraman dan Ketertiban Umum serta Perlindungan Masyarakat	5.960.725.000									14.668.000.000			
1.05 . 1.05.01 . 01	Program Pelayanan Administrasi Perkantoran	539.430.000									707.500.000			
1.05 . 1.05.01 . 01 . 01	Penyediaan jasa surat menyurat	5.000.000			Kantor Satpol PP			Jumlah Penyediaan Surat selama satu tahun	700 surat		10.000.000	APBD KAB	SATPOL PP	
1.05 . 1.05.01 . 01 . 02	Penyediaan jasa komunikasi, sumber daya air dan listrik	114.000.000			Kantor Satpol PP			Tersedianya Jasa Langganan Telepon,Internet, Air, Listrik	1 tahun		125.000.000	APBD KAB	SATPOL PP	
1.05 . 1.05.01 . 01 . 06	Penyediaan jasa pemeliharaan dan perizinan kendaraan dinas/operasional	215.430.000			Kantor Satpol PP			Penyediaan Jasa Pemeliharaan dan Perijinan Kendaraan Dinas/Operasional	22 unit(4 unit damkar)		250.000.000	APBD KAB	SATPOL PP	
1.05 . 1.05.01 . 01 . 07	Penyediaan jasa administrasi keuangan	80.000.000			Kantor Satpol PP			Tersusunnya Laporan Keuangan	12 Laporan		80.000.000	APBD KAB	SATPOL PP	
1.05 . 1.05.01 . 01 . 08	Penyediaan jasa kebersihan kantor	30.000.000			Kantor Satpol PP			Penyediaan Peralatan dan bahan Kebersihan Kantor, Jasa Tenaga Kebersihan	1 Paket, 2 Orang		30.000.000	APBD KAB	SATPOL PP	
1.05 . 1.05.01 . 01 . 09	Penyediaan jasa perbaikan peralatan kerja				Kantor Satpol PP			Tersedianya Jasa Pemeliharaan dan Perbaikan Peralatan Kerja	1 tahun		10.000.000	APBD KAB	SATPOL PP	
1.05 . 1.05.01 . 01 . 10	Penyediaan alat tulis kantor	10.000.000			Kantor Satpol PP			Tersedianya Alat Tulis Kantor	38 Item		25.000.000	APBD KAB	SATPOL PP	
1.05 . 1.05.01 . 01 . 11	Penyediaan barang cetakan dan penggandaan	5.000.000			Kantor Satpol PP			Penyediaan Barang Cetak dan Penggandaan	9 Item		15.000.000	APBD KAB	SATPOL PP	
1.05 . 1.05.01 . 01 . 12	Penyediaan komponen instalasi listrik/penerangan bangunan kantor				Kantor Satpol PP			Penyediaan Komponen Instalasi Listrik	1 Paket		7.500.000	APBD KAB	SATPOL PP	
1.05 . 1.05.01 . 01 . 15	Penyediaan bahan bacaan dan peraturan perundang-undangan	5.000.000			Kantor Satpol PP			Tersedianya Bahan Bacaan	3 Item		5.000.000	APBD KAB	SATPOL PP	
1.05 . 1.05.01 . 01 . 18	Rapat-rapat koordinasi dan konsultasi ke dalam/luar daerah	75.000.000			Kantor Satpol PP			Terlaksananya Rakor dan Konsultasi Kedalam/ Keluar	1 tahun		150.000.000	APBD KAB	SATPOL PP	
1.05 . 1.05.01 . 02	Program Peningkatan Sarana dan Prasarana Aparatur	70.000.000									2.360.000.000			
1.05 . 1.05.01 . 02 . 05	Pengadaan Kendaraan dinas/operasional				Kantor Satpol PP			Pengadaan Kendaraan Dinas/Operasional Roda 4	2 Unit, Mobil Patroli double Cabin&Mobil Pemadam		2.260.000.000	APBD KAB	SATPOL PP	
1.05 . 1.05.01 . 02 . 07	Pengadaan perlengkapan gedung kantor	50.000.000			Kantor Satpol PP			Tersedianya Perlengkapan Kantor	1 Item		50.000.000	APBD KAB	SATPOL PP	
1.05 . 1.05.01 . 02 . 11	Pengadaan komputer				Kantor Satpol PP			Laptop,Printer	2 Item		20.000.000	APBD KAB	SATPOL PP	
1.05 . 1.05.01 . 02 . 22	Pemeliharaan rutin/berkala gedung kantor				Kantor Satpol PP			Perawatan Bangunan Gedung Kantor	1 tahun		10.000.000	APBD KAB	SATPOL PP	
1.05 . 1.05.01 . 02 . 26	Pemeliharaan rutin/berkala perlengkapan gedung kantor	20.000.000			Kantor Satpol PP			Terlaksananya Pemeliharaan Perlengkapan Gedung	1 tahun		20.000.000	APBD KAB	SATPOL PP	
1.05 . 1.05.01 . 03	Program peningkatan disiplin aparatur	138.000.000									300.000.000			
1.05 . 1.05.01 . 03 . 02	Pengadaan pakaian dinas beserta perlengkapannya	138.000.000			Kantor Satpol PP			Tersedianya Pakaian Dinas Satpol PP Beserta Kelengkapannya	200 Stel		300.000.000	APBD KAB	SATPOL PP	
1.05 . 1.05.01 . 05	Program Peningkatan Kapasitas Sumber Daya Aparatur	50.000.000									215.000.000			
1.05 . 1.05.01 . 05 . 01	Pendidikan dan pelatihan formal				Kantor Satpol PP			Pengiriman Peserta Bintek/Pelatihan	1 tahun		40.000.000	APBD KAB	SATPOL PP	
1.05 . 1.05.01 . 05 . 06	Pendidikan dan pelatihan non formal	50.000.000			Kantor Satpol PP			Pelatihan Bagi anggota	2 Pelatihan (Korsik&Taekwondo)		75.000.000	APBD KAB	SATPOL PP	
1.05 . 1.05.01 . 05 . 08	Pendidikan dan Pelatihan Satpol PP				Kantor Satpol PP			Terlaksananya Diklat Satpol PP	100 Orang		100.000.000	APBD KAB	SATPOL PP	

NO	URUSAN/BIDANG URUSAN PEMERINTAHAN DAERAH DAN PROGRAM/KEGIATAN	Penetapan TA 2018 (Rp)	Prioritas Daerah	Sasaran Daerah	Lokasi	Indikator Kinerja						Pagu Indikatif TA 2019 (Rp)	Sumber Dana	OPD Penanggung Jawab
						Hasil Program		Keluaran Kegiatan		Hasil Kegiatan				
						Tolok Ukur	Target	Tolok Ukur	Target	Tolok Ukur	Target			
1	2	3			5	3	4			6	7	8		
<b>1.05 . 1.05.01 . 15</b>	<b>Program peningkatan keamanan dan kenyamanan lingkungan</b>	<b>2.263.640.000</b>										<b>3.725.000.000</b>		
1.05 . 1.05.01 . 15 . 09	Penanggulangan Gangguan Ketertarikan dan Ketertiban	1.786.810.000			Kab. Karanganyar			Wilayah Kec Yang Terjangkau Operasi Penertiban, Tersedianya Tenaga Bantuan Satpol PP	17 Kec/12 Bln 225 Orang/12 bln			3.135.000.000	APBD KAB	SATPOL PP
1.05 . 1.05.01 . 15 . 10	Penertiban PKL dan Reklame	141.390.000			Kab Karanganyar			Jumlah titik Wilayah Yang Bisa Ditertibkan	5 Titik Wilayah			180.000.000	APBD KAB	SATPOL PP
1.05 . 1.05.01 . 15 . 11	Foreiders dan Pengamanan	110.440.000			Kab. Karanganyar			Pemintaan Foreiders dan Pengamanan yang dapat di laksanakan	12 Bulan			160.000.000	APBD KAB	SATPOL PP
1.05 . 1.05.01 . 15 . 13	Penyelenggaraan Kegiatan Satpol PP	225.000.000			Kantor Satpol PP			Penyelenggaraan Keg Satpol(Bhakti Sosial,Gelar Pasukan,Jambore Tk Prov, gelar pasukan HUT Kab. Karanganyar)	4 Even			250.000.000	APBD KAB	SATPOL PP
<b>1.05 . 1.05.01 . 16</b>	<b>Program pemeliharaan kantrantibmas dan pencegahan tindak kriminal</b>	<b>2.824.655.000</b>										<b>3.615.000.000</b>		
1.05 . 1.05.01 . 16 . 09	Operasi Penegakan Hukum Pelanggaran Perda	50.000.000			Kab. Karanganyar			Terlaksananya Operasi Penegakan Perda	12 Bulan			150.000.000	APBD KAB	SATPOL PP
1.05 . 1.05.01 . 16 . 11	Pengadaan dan Pemasangan Papan Peringatan Sanksi Perda	49.020.000			Kantor Satpol PP			Pengadaan dan Pemasangan Papan Peringatan Perda	40 Buah			75.000.000	APBD KAB	SATPOL PP
1.05 . 1.05.01 . 16 . 12	Sosialisasi Penggunaan Cukai Rokok	116.000.000			Kantor Satpol PP			Keikutsertaan Peserta	400 Peserta			150.000.000	APBD KAB	SATPOL PP
1.05 . 1.05.01 . 16 . 16	Operasi Penertiban Pelajar	25.000.000			Kantor Satpol PP			Terlaksananya Operasi Penertiban Pelajar	12 Bulan			50.000.000	APBD KAB	SATPOL PP
1.05 . 1.05.01 . 16 . 18	Penyusunan / Revisi Perda	80.000.000			Kantor Satpol PP			Tersedianya Perda Tentang Pencegahan dan	1 tahun			-	APBD KAB	SATPOL PP
1.05 . 1.05.01 . 16 . 19	Fasilitasi Pengamanan PILKADA	1.395.635.000			Kantor Satpol PP			Terselenggaranya Pilkada dg aman	1 Event			-	APBD KAB	SATPOL PP
	Fasilitasi Pengamanan PILKADES				Kantor Satpol PP			Terselenggaranya PilkaDes Serentak dg aman	1 Event			1.600.000.000	APBD KAB	SATPOL PP
1.05 . 1.05.01 . 16 . 20	Penertiban Cukai Rokok	109.000.000			Kantor Satpol PP			Kegiatan Operasi Penertiban Cukai Rokok	12 Bulan			150.000.000	APBD KAB	SATPOL PP
	Patroli Wilayah&Pengerahan Anggota Satpol PP				Kab. Karanganyar			Terjangkaunya Patroli Wilayah	sehari 3 kali			200.000.000	APBD KAB	SATPOL PP
1.05 . 1.05.01 . 16 . 21	Pembinaan Kader Siaga Tramtib	1.000.000.000			Kantor Satpol PP			Terbinanya Kader Siaga Tramtib (KST)	1593 kader			1.200.000.000	APBD KAB	SATPOL PP
	Sekretariat PPNS				Kantor Satpol PP			Pengkoordinasian Anggota PPNS	15 orang			40.000.000	APBD KAB	SATPOL PP
<b>1.05 . 1.05.01 . 19</b>	<b>Program pemberdayaan masyarakat untuk menjaga ketertiban dan keamanan</b>	<b>75.000.000</b>										<b>3.745.500.000</b>		
1.05 . 1.05.01 . 19 . 02	Pengadaan KTA Linmas				Kantor Satpol PP				2000 buah			20.000.000	APBD KAB	SATPOL PP
1.05 . 1.05.01 . 19 . 04	Pengerahan Satlinmas	75.000.000			Kantor Satpol PP			Terselenggaranya Kegiatan Pengerahan Anggota Linmas	1 Tahun			150.000.000	APBD KAB	SATPOL PP
1.05 . 1.05.01 . 19 . 07	Fasilitasi Bantuan Santunan kepada Anggota Linmas yang Sakit/Meninggal				Kantor Satpol PP			Terselenggaranya Fasilitas Bantuan Santunan Linmas	1 tahun			3.500.000	APBD KAB	SATPOL PP
1.05 . 1.05.01 . 19 . 08	Peningkatan SDM LINMAS				Kantor Satpol PP			Gladi Linmas	0,95			200.000.000	APBD KAB	SATPOL PP
1.05 . 1.05.01 . 19 . 09	Pengadaan Perlengkapan Pakaian Linmas				Kantor Satpol PP			Tersedianya Perlengkapan Pakaian Linmas	5.841 stel			3.300.000.000	APBD KAB	SATPOL PP
1.05 . 1.05.01 . 19 . 10	Pemantauan dan Pendataan Linmas				Kantor Satpol PP			Terpantaunya dan terdata Anggota Linmas	17 Kec			7.000.000	APBD KAB	SATPOL PP
1.05 . 1.05.01 . 19 . 11	Pengukuhan Satlinmas				Kantor Satpol PP			Terkukuhnya Anggota Linmas	17 Kec			55.000.000	APBD KAB	SATPOL PP
1.05 . 1.05.01 . 19 . 12	Pengadaan Piagam Linmas				Kantor Satpol PP			Tersedianya Piagam Linmas	1 Th			10.000.000	APBD KAB	SATPOL PP
<b>1.04</b>	<b>Perumahan Rakyat dan Kawasan Pemukiman</b>	<b>232.000.000</b>										<b>655.000.000</b>		
<b>1.04 . 1.05.01 . 19</b>	<b>Program peningkatan kesiagaan dan pencegahan bahaya kebakaran</b>	<b>232.000.000</b>										<b>655.000.000</b>		
1.04 . 1.05.01 . 19 . 16	Operasional Pemadam Kebakaran	215.000.000			Kantor Satpol PP			Terselenggaranya Operasional pemadam Kebakaran, Petugas Pemadam Kebakaran(16 Orgl)	1 Th			450.000.000	APBD KAB	SATPOL PP
1.04 . 1.05.01 . 19 . Xx	Penyuluhan Pencegahan Bencana Kebakaran				Kab Karanganyar			Terselenggaranya Penyuluhan	4 Kec			100.000.000	APBD KAB	SATPOL PP

NO	URUSAN/BIDANG URUSAN PEMERINTAHAN DAERAH DAN PROGRAM/KEGIATAN	Penetapan TA 2018 (Rp)	Prioritas Daerah	Sasaran Daerah	Lokasi	Indikator Kinerja						Pagu Indikatif TA 2019 (Rp)	Sumber Dana	OPD Penanggung Jawab
						Hasil Program		Keluaran Kegiatan		Hasil Kegiatan				
						Tolok Ukur	Target	Tolok Ukur	Target	Tolok Ukur	Target			
<i>1</i>	<i>2</i>	<i>3</i>			<i>5</i>			<i>3</i>	<i>4</i>			<i>6</i>	<i>7</i>	<i>8</i>
1.04 . 1.05.01 . 19 . 17	Pemeriksaan Alat Pemadam Kebakaran	17.000.000			Kantor Satpol PP			Terperiksanya Alat Pemadam Kebakaran	1 Tahun			20.000.000	APBD KAB	SATPOL PP
1.04 . 1.05.01 . 19 . Xx	Kegiatan Hari Jadi Pemadam Kebakaran				Kantor Satpol PP			Terselenggaranya HUT Damkar	1 Event			20.000.000	APBD KAB	SATPOL PP
1.04 . 1.05.01 . 19 . Xx	Pengadaan Sarana dan Prasarana Pemadam Kebakaran				Kantor Satpol PP			Tersedianya Prasarana Pemadam Kebakaran	1 Paket			65.000.000	APBD KAB	SATPOL PP
<b>4.02</b>	<b>Pengawasan</b>	<b>250.000.000</b>										<b>250.000.000</b>		
<b>4.02 . 1.05.01 . 20</b>	<b>Program peningkatan sistem pengawasan internal dan pengendalian pelaksanaan kebijakan KDH</b>	<b>250.000.000</b>										<b>250.000.000</b>		
4.02 . 1.05.01 . 20 . 32	Fasilitasi Satgas Saber Pungli	250.000.000			Kantor Satpol PP			Terselenggaranya Fasilitasi Saber Pungli	1 tahun			250.000.000	APBD KAB	SATPOL PP
	<b>Belanja Tidak Langsung</b>	<b>25.000.000</b>										<b>150.000.000</b>		
	Bantuan Santunan Linmas Sakit/Meninggal	25.000.000										150.000.000		

PERANGKAT DAERAH : **Badan Kesatuan Bangsa dan Politik**

NO	URUSAN/BIDANG URUSAN PEMERINTAHAN DAERAH DAN PROGRAM/KEGIATAN	Penetapan TA 2018 (Rp)	Prioritas Daerah	Sasaran Daerah	Lokasi	Indikator Kinerja				Pagu Indikatif TA 2019 (Rp)	Sumber Dana	OPD Penanggung Jawab		
						Hasil Program		Keluaran Kegiatan					Hasil Kegiatan	
						Tolok Ukur	Target	Tolok Ukur	Target				Tolok Ukur	Target
1	2	3			5	3	4		6	7	8			
<b>1</b>	<b>Urusan Wajib Pelayanan Dasar</b>													
	<b>Badan Kesatuan Bangsa dan Politik</b>	<b>3.318.652.000</b>								<b>16.539.207.000</b>				
	<b>Belanja Langsung</b>	<b>1.902.900.000</b>								<b>15.123.455.000</b>				
	<b>A.1.Belanja Operasional Kantor</b>	<b>462.500.000</b>								<b>8.200.455.000</b>				
	<b>A.2. Belanja Tugas Fungsi</b>	<b>1.440.400.000</b>								<b>6.923.000.000</b>				
	<b>Belanja Tidak Langsung</b>	<b>1.415.752.000</b>								<b>1.415.752.000</b>				
<b>1.05</b>	<b>Ketentraman dan Ketertiban Umum serta Perlindungan Masyarakat</b>	<b>1.902.900.000</b>								<b>15.123.455.000</b>				
<b>1.05 . 1.05.02 . 01</b>	<b>Program Pelayanan Administrasi Perkantoran</b>	<b>342.900.000</b>								<b>426.505.000</b>				
1.05 . 1.05.02 . 01 . 01	Penyediaan jasa surat menyurat	3.000.000			Badan Kesatuan bangsa dan Politik			Terselenggaranya kegiatan adm perkantoran dengan lancar	1 tahun		3.300.000	APBD KAB	KESBANGPOL	
1.05 . 1.05.02 . 01 . 02	Penyediaan jasa komunikasi, sumber daya air dan listrik	30.050.000			Badan Kesatuan bangsa dan Politik			Terbayarnya tagihan listrik, telepon, dan air	1 Tahun		33.055.000	APBD KAB	KESBANGPOL	
1.05 . 1.05.02 . 01 . 06	Penyediaan jasa pemeliharaan dan perizinan kendaraan dinas/operasional	5.600.000			Badan Kesatuan bangsa dan Politik			Terselenggaranya pemeliharaan & pajak kendaraan dinas/operasional	15 Unit (roda empat 5 unit, roda dua 10 unit)		6.200.000	APBD KAB	KESBANGPOL	
1.05 . 1.05.02 . 01 . 07	Penyediaan jasa administrasi keuangan	65.000.000			Badan Kesatuan bangsa dan Politik			Terselenggaranya kegiatan penyediaan jasa administrasi keuangan	18 orang		71.500.000	APBD KAB	KESBANGPOL	
1.05 . 1.05.02 . 01 . 08	Penyediaan jasa kebersihan kantor	83.100.000			Badan Kesatuan bangsa dan Politik			Terlaksananya kebersihan kantor dan lingkungan	1 Tahun		116.500.000	APBD KAB	KESBANGPOL	
1.05 . 1.05.02 . 01 . 10	Penyediaan alat tulis kantor	14.650.000			Badan Kesatuan bangsa dan Politik			Tersedianya kebutuhan alat tulis kantor	49 jenis		16.000.000	APBD KAB	KESBANGPOL	
1.05 . 1.05.02 . 01 . 11	Penyediaan barang cetakan dan penggandaan	10.000.000			Badan Kesatuan bangsa dan Politik			Tersedianya barang cetakan dan penggandaan	16 jenis (46.728 item)		11.000.000	APBD KAB	KESBANGPOL	
1.05 . 1.05.02 . 01 . 12	Penyediaan komponen instalasi listrik/penerangan bangunan kantor	3.500.000			Badan Kesatuan bangsa dan Politik			Tersedianya peralatan penerangan listrik serta instalasinya	13 Jenis (402 item)		3.850.000	APBD KAB	KESBANGPOL	
1.05 . 1.05.02 . 01 . 14	Penyediaan peralatan rumah tangga				Badan Kesatuan bangsa dan Politik			Terselenggaranya penyediaan peralatan rumah tangga	4 item		24.000.000	APBD KAB	KESBANGPOL	
1.05 . 1.05.02 . 01 . 15	Penyediaan bahan bacaan dan peraturan perundang-undangan	3.000.000			Badan Kesatuan bangsa dan Politik			Tersedianya bahan bacaan dan peraturan perundang-undangan	2 macam surat kabar		3.600.000	APBD KAB	KESBANGPOL	
1.05 . 1.05.02 . 01 . 17	Penyediaan makanan dan minuman	25.000.000			Badan Kesatuan bangsa dan Politik			Tersedianya makanan untuk rapat dan tamu	1 tahun'		27.500.000	APBD KAB	KESBANGPOL	
1.05 . 1.05.02 . 01 . 18	Rapat-rapat koordinasi dan konsultasi ke dalam/luar daerah	100.000.000			Badan Kesatuan bangsa dan Politik			Terlaksananya rapat, koordinasi, dan konsultasi dalam dan luar daerah	1 Tahun		110.000.000	APBD KAB	KESBANGPOL	
<b>1.05 . 1.05.02 . 02</b>	<b>Program Peningkatan Sarana dan Prasarana Aparatur</b>	<b>110.000.000</b>									<b>7.580.000.000</b>			
1.05 . 1.05.02 . 02 . 05	Pengadaan kendaraan dinas/operasional				Badan Kesatuan bangsa dan Politik			Tersedianya kendaraan dinas/operasional	8 Unit (roda empat 3 unit, roda dua 5 unit)		875.000.000	APBD KAB	KESBANGPOL	
1.05 . 1.05.02 . 02 . Xx	Pengadaan gedung kantor				Badan Kesatuan bangsa dan Politik			Terlaksananya pembangunan gedung kantor	1 gedung kantor		6.500.000.000	APBD KAB	KESBANGPOL	
1.05 . 1.05.02 . 02 . 07	Pengadaan perlengkapan gedung kantor				Badan Kesatuan bangsa dan Politik			Tersedianya perlengkapan kantor	1 tahun		78.000.000	APBD KAB	KESBANGPOL	
1.05 . 1.05.02 . 02 . 22	Pemeliharaan rutin/berkala gedung kantor	10.000.000			Badan Kesatuan bangsa dan Politik			Terpeliharanya gedung kantor	3 gedung		11.000.000	APBD KAB	KESBANGPOL	
1.05 . 1.05.02 . 02 . 24	Pemeliharaan rutin/berkala kendaraan dinas/operasional	75.000.000			Badan Kesatuan bangsa dan Politik			Terpeliharanya kendaraan dinas/ kendaraan operasional	15 Unit (roda empat 5 unit, roda dua 10 unit)		82.500.000	APBD KAB	KESBANGPOL	
1.05 . 1.05.02 . 02 . 28	Pemeliharaan rutin/berkala peralatan gedung kantor	3.450.000			Badan Kesatuan bangsa dan Politik			Terpeliharanya peralatan kerja	8 unit		3.800.000	APBD KAB	KESBANGPOL	
1.05 . 1.05.02 . 02 . 29	Pemeliharaan rutin/berkala mebeleur				Badan Kesatuan bangsa dan Politik			Terpeliharanya mebeleur	1 tahun		6.000.000	APBD KAB	KESBANGPOL	
1.05 . 1.05.02 . 02 . 30	Pemeliharaan komputer	15.550.000			Badan Kesatuan bangsa dan Politik			Terpeliharanya computer & laptop dengan baik	16 unit		17.100.000	APBD KAB	KESBANGPOL	

NO	URUSAN/BIDANG URUSAN PEMERINTAHAN DAERAH DAN PROGRAM/KEGIATAN	Penetapan TA 2018 (Rp)	Prioritas Daerah	Sasaran Daerah	Lokasi	Indikator Kinerja						Pagu Indikatif TA 2019 (Rp)	Sumber Dana	OPD Penanggung Jawab
						Hasil Program		Keluaran Kegiatan		Hasil Kegiatan				
						Tolok Ukur	Target	Tolok Ukur	Target	Tolok Ukur	Target			
1	2	3			5			3	4			6	7	8
1.05 . 1.05.02 . 02 . 31	Pemeliharaan alat-alat komunikasi	3.000.000			Badan Kesatuan bangsa dan Politik			Terpeliharanya alat-alat komunikasi	7 HT dan 1 Telpon, fax dan RIG			3.300.000	APBD KAB	KESBANGPOL
1.05 . 1.05.02 . 02 . 32	Pemeliharaan senjata api	3.000.000			Badan Kesatuan bangsa dan Politik			Terpeliharanya senjata api	40 unit			3.300.000	APBD KAB	KESBANGPOL
	<b>Program peningkatan disiplin aparatur</b>											<b>11.250.000</b>		
	Pengadaan pakaian khusus hari-hari tertentu				Badan Kesatuan bangsa dan Politik			Tersedianya pakaian khusus hari-hari tertentu	1 tahun			11.250.000	APBD KAB	KESBANGPOL
	<b>Program peningkatan kapasitas sumber daya aparatur</b>											<b>144.100.000</b>		
	Diklat SDM dalam rangka peningkatan kedisiplinan pegawai				Badan Kesatuan bangsa dan Politik			Terwujudnya peningkatan aparatur	1 tahun			144.100.000	APBD KAB	KESBANGPOL
<b>1.05 . 1.05.02 . 06</b>	<b>Program peningkatan pengembangan sistem pelaporan capaian kinerja dan keuangan</b>	<b>9.600.000</b>										<b>38.600.000</b>		
	Penataan dokumen				Badan Kesatuan bangsa dan Politik			Terwujudnya penataan dokumen	1 tahun			8.500.000	APBD KAB	KESBANGPOL
1.05 . 1.05.02 . 06 . 06	Penyusunan Laporan Pelaksanaan Tugas SKPD	9.600.000			Badan Kesatuan bangsa dan Politik			Terselenggaranya laporan kegiatan	6 Jenis laporan (RKA, DPA, LAKIP, CALK, Renja, Monitoring dan Evaluasi, dll)			30.100.000	APBD KAB	KESBANGPOL
<b>1.05 . 1.05.02 . 15</b>	<b>Program peningkatan keamanan dan kenyamanan lingkungan</b>	<b>775.400.000</b>										<b>1.818.000.000</b>		
1.05 . 1.05.02 . 15 . 16	Pemantauan orang asing	10.000.000			Kabupaten Karanganyar			Terpantaunya keberadaan orang asing dan lembga asing	17 kecamatan			50.000.000	APBD KAB	KESBANGPOL
1.05 . 1.05.02 . 15 . 18	Piket posko siaga	50.400.000			Badan Kesatuan bangsa dan Politik			Terpantaunya situasi daerah	17 kecamatan			108.000.000	APBD KAB	KESBANGPOL
1.05 . 1.05.02 . 15 . 19	Pemantauan organisasi terlarang	15.000.000			Kabupaten Karanganyar			Terpantaunya organisasi terlarang	17 kecamatan			30.000.000	APBD KAB	KESBANGPOL
	Penanganan masalah aktual				Kabupaten Karanganyar			Terlaksananya kegiatan penanganan masalah aktual	12 Bulan			50.000.000	APBD KAB	KESBANGPOL
1.05 . 1.05.02 . 15 . 21	Fasilitas keamanan umum	200.000.000			Kabupaten Karanganyar			Terlaksananya Pam hari besar, even penting & acara pemerintah yg lain	5 even besar ( 1 Tahun)			350.000.000	APBD KAB	KESBANGPOL
1.05 . 1.05.02 . 15 . 23	Fasilitasi peran dan fungsi FKDM	50.000.000			Kabupaten Karanganyar			Tersedianya sosialisasi peran dan fungsi FKDM	17 Kecamatan			150.000.000	APBD KAB	KESBANGPOL
	Pemantauan Terjadinya Unjuk Rasa & Audiensi				Kabupaten Karanganyar			Terpantaunya unjuk rasa dan audiensi	1 tahun			25.000.000	APBD KAB	KESBANGPOL
	Pemantauan wilayah perbatasan				Kabupaten Karanganyar			Terpantaunya wilayah perbatasan	1 tahun			35.000.000	APBD KAB	KESBANGPOL
	Pemantauan dampak masalah ekonomi				Kabupaten Karanganyar			Terpantaunya dampak masalah ekonomi	1 tahun			20.000.000	APBD KAB	KESBANGPOL
1.05 . 1.05.02 . 15 . 33	Fasilitas PAM kunjungan tamu VVIP & VIP	300.000.000			Kabupaten Karanganyar			Terlaksananya Pam kegiatan kunjungan tamu VVIP dan VIP	1 tahun			400.000.000	APBD KAB	KESBANGPOL
1.05 . 1.05.02 . 15 . 36	Penanganan Konflik Sosial	150.000.000			Kabupaten Karanganyar			Terlaksananya penanganan konflik sosial	1 tahun			600.000.000	APBD KAB	KESBANGPOL
<b>1.05 . 1.05.02 . 17</b>	<b>Program pengembangan wawasan kebangsaan</b>	<b>115.000.000</b>										<b>685.000.000</b>		
1.05 . 1.05.02 . 17 . 01	Peningkatan toleransi dan kerukunan dalam kehidupan beragama	40.000.000			Badan Kesatuan bangsa dan Politik			Terselenggaranya kegiatan peningkatan toleransi dn kerukunan dalam kehidupan beragama	1 Tahun			200.000.000	APBD KAB	KESBANGPOL
1.05 . 1.05.02 . 17 . 11	Fasilitasi Hubungan Kerja dengan Pendataan Organisasi Aliran Penghayat Kepercayaan kepada Tuhan Yang Maha Esa	25.000.000			Badan Kesatuan bangsa dan Politik			Terselenggaranya fasilitasi hubungan kerja dgn pendataan organisasi aliran penghayat kepercayaan kepada Tuhan YME	1 Tahun			150.000.000	APBD KAB	KESBANGPOL
	Pendidikan Pendahuluan Bela Negara				Kabupaten Karanganyar			Terselenggaranya pendidikan pendahuluan bela negara	250 orang			75.000.000	APBD KAB	KESBANGPOL

NO	URUSAN/BIDANG URUSAN PEMERINTAHAN DAERAH DAN PROGRAM/KEGIATAN	Penetapan TA 2018 (Rp)	Prioritas Daerah	Sasaran Daerah	Lokasi	Indikator Kinerja				Pagu Indikatif TA 2019 (Rp)	Sumber Dana	OPD Penanggung Jawab		
						Hasil Program		Keluaran Kegiatan					Hasil Kegiatan	
						Tolok Ukur	Target	Tolok Ukur	Target				Tolok Ukur	Target
1	2	3			5			3	4	6	7	8		
1.05.1.05.02.17.13	Fasilitasi Hubungan Kerja FPBI	50.000.000			Badan Kesatuan bangsa dan Politik			Terselenggaranya fasilitasi hubungan kerja FPBI	1 Tahun	150.000.000	APBD KAB	KESBANGPOL		
	Orientasi ketahanan bangsa				Kabupaten Karanganyar			Terselenggaranya kegiatan orientasi ketahanan bangsa	1 Kegiatan	50.000.000	APBD KAB	KESBANGPOL		
	Peningkatan apresiasi nilai-nilai wawasan kebangsaan				Kabupaten Karanganyar			Terselenggaranya kegiatan apresiasi nilai-nilai wawasan kebangsaan	150 orang	60.000.000	APBD KAB	KESBANGPOL		
<b>1.05.1.05.02.18</b>	<b>Program kemitraan pengembangan wawasan kebangsaan</b>	<b>245.000.000</b>								<b>2.775.000.000</b>				
1.05.1.05.02.18.04	Forum Wawasan Kebangsaan	25.000.000			Badan Kesatuan bangsa dan Politik			Terlaksananya kegiatan forum wawasan kebangsaan	200 orang	75.000.000	APBD KAB	KESBANGPOL		
1.05.1.05.02.18.05					Badan Kesatuan bangsa dan Politik			Terselenggaranya kegiatan pembinaan kesatuan bangsa	100 orang	50.000.000	APBD KAB	KESBANGPOL		
1.05.1.05.02.18.06					Badan Kesatuan bangsa dan Politik			Terselenggaranya kegiatan sosialisasi nilai-nilai nasionalisme	200 orang	80.000.000	APBD KAB	KESBANGPOL		
1.05.1.05.02.18.16	Sosialisasi Pemantapan Idiologi Pancasila	20.000.000			Kabupaten Karanganyar			Terselenggaranya kegiatan sosialisasi pemantapan idiologi Pancasila	150 orang	75.000.000	APBD KAB	KESBANGPOL		
1.05.1.05.02.18.17	Sosialisasi Empat Pilar Kehidupan Berbangsa dan Bernegara				13 Kecamatan			Terselenggaranya kegiatan sosialisasi empat pilar kehidupan berbangsa dan bernegara	13 kecamatan	1.250.000.000	APBD KAB	KESBANGPOL		
1.05.1.05.02.18.21	Fasilitasi P4GN	75.000.000			Kabupaten Karanganyar			Terfasilitasinya P4GN	12 bulan	500.000.000	APBD KAB	KESBANGPOL		
1.05.1.05.02.18.22	Fasilitasi KOMINDA	100.000.000			Kabupaten Karanganyar						APBD KAB	KESBANGPOL		
1.05.1.05.02.18.29	Fasilitasi Ormas-Ormas	25.000.000			Kabupaten Karanganyar			Terselenggaranya fasilitasi ormas2	2 kegiatan	20.000.000	APBD KAB	KESBANGPOL		
1.05.1.05.02.18.Xx	Fasilitasi FKUB				Kabupaten Karanganyar			Terselenggaranya fasilitasi hubungan dewan penasehat FKUB	1 tahun	600.000.000	APBD KAB	KESBANGPOL		
1.05.1.05.02.18.Xx	Pentas seni etnis				Kabupaten Karanganyar			Terselenggaranya pentas seni etnis	1 kegiatan	125.000.000	APBD KAB	KESBANGPOL		
<b>1.05.1.05.02.19</b>	<b>Program pemberdayaan masyarakat untuk menjaga ketertiban dan keamanan</b>	<b>60.000.000</b>								<b>880.000.000</b>				
1.05.1.05.02.19.08	Pemantauan Pelayanan Penerbitan Riset/Survey	5.000.000			Badan Kesatuan bangsa dan Politik			Terpantaunya pelayanan penerbitan riset/survey	1 Tahun	20.000.000	APBD KAB	KESBANGPOL		
1.05.1.05.02.19.11	Temu fikir remaja dan badan koordinasi pembinaan pemuda dan remaja				Kabupaten Karanganyar			Terlaksananya temu fikir dan bakor pembinaan pemuda dan remaja	1 Kegiatan	30.000.000	APBD KAB	KESBANGPOL		
1.05.1.05.02.19.12	Pemantauan wilayah rawan penyakit masyarakat (Pekat)	25.000.000			Kabupaten Karanganyar			Terpantaunya wilayah rawan penyakit masyarakat (Pekat)	17 Kecamatan	30.000.000	APBD KAB	KESBANGPOL		
1.05.1.05.02.19.Xx	Lomba Siskamling				Kabupaten Karanganyar			Terlaksananya kegiatan lomba siskamling	17 Kecamatan	200.000.000	APBD KAB	KESBANGPOL		
1.05.1.05.02.19.16	Gerakan Nasional Revolusi Mental	30.000.000			Kabupaten Karanganyar			Terlaksananya gerakan nasional revolusi mental	1 tahun	600.000.000	APBD KAB	KESBANGPOL		
<b>1.05.1.05.02.21</b>	<b>Program pendidikan politik masyarakat</b>	<b>245.000.000</b>								<b>765.000.000</b>				
1.05.1.05.02.21.06	Pendidikan politik masyarakat				Kabupaten Karanganyar			Terselenggaranya pendidikan politik masyarakat	1 Tahun	100.000.000	APBD KAB	KESBANGPOL		
1.05.1.05.02.21.07	Asistensi bantuan parpol	15.000.000			Kabupaten Karanganyar			Terselenggaranya asistensi bantuan partai politik	2 Kegiatan	350.000.000	APBD KAB	KESBANGPOL		
1.05.1.05.02.21.08	Pembinaan Ormas dan LSM	25.000.000			Kabupaten Karanganyar			Terlaksananya pembinaan ormas dan LSM	2 Kegiatan	100.000.000	APBD KAB	KESBANGPOL		
1.05.1.05.02.21.09	Penyusunan data Parpol, Ormas dan LSM				Kabupaten Karanganyar			Terlaksananya penyusunan data Parpol, Ormas dan LSM	12 Bulan	10.000.000	APBD KAB	KESBANGPOL		

NO	URUSAN/BIDANG URUSAN PEMERINTAHAN DAERAH DAN PROGRAM/KEGIATAN	Penetapan TA 2018 (Rp)	Prioritas Daerah	Sasaran Daerah	Lokasi	Indikator Kinerja				Pagu Indikatif TA 2019 (Rp)	Sumber Dana	OPD Penanggung Jawab		
						Hasil Program		Keluaran Kegiatan					Hasil Kegiatan	
						Tolok Ukur	Target	Tolok Ukur	Target				Tolok Ukur	Target
1	2	3			5			3	4	6	7	8		
1.05 . 1.05.02 . 21 . 10	Pemantauan pelaporan dan evaluasi perkembangan pilkada di daerah	100.000.000			Kabupaten Karanganyar			Terpantaunya pelaporan dan evaluasi perkembangan politik di daerah	12 Bulan		25.000.000	APBD KAB	KESBANGPOL	
1.05 . 1.05.02 . 21 . 14	Pembinaan Partai Politik				Kabupaten Karanganyar			Terselenggaranya pembinaan partai politik	1 Kegiatan		50.000.000	APBD KAB	KESBANGPOL	
1.05 . 1.05.02 . 21 . 17	Peningkatan partisipasi masyarakat dalam rangka penguatan demokrasi				Kabupaten Karanganyar			Terselenggaranya kegiatan peningkatan partisipasi masyarakat dalam mewujudkan demokrasi	1 Kegiatan		50.000.000	APBD KAB	KESBANGPOL	
1.05 . 1.05.02 . 21 . Xx	Pemantauan PILEG DAN PILLPRES				Kabupaten Karanganyar			Terlaksananya pemantauan Pemilu	12 Bulan		50.000.000	APBD KAB	KESBANGPOL	
1.05 . 1.05.02 . 21 . 13	Fasilitasi pelaksanaan hibah kepada lembaga/ instansi/ organisasi/ kemasyarakatan	15.000.000			Kabupaten Karanganyar			Terlaksananya kegiatan monitoring dan pengawasan belanja hibah	1 Tahun		30.000.000	APBD KAB	KESBANGPOL	
1.05 . 1.05.02 . 21 . 14	Bimtek aplikasi pemetaan dan evaluasi kondisi politik dalam negeri yang dinamis (SIMPOLDAGRI)	15.000.000			Kabupaten Karanganyar							APBD KAB	KESBANGPOL	
1.05 . 1.05.02 . 21 . 15	Sosialisasi Pemilu dan Pilkada	75.000.000			Kabupaten Karanganyar							APBD KAB	KESBANGPOL	
	<b>BTL</b>	<b>1.415.752.000</b>									<b>1.415.752.000</b>			
	<b>Belanja Bantuan Kepada Partai Politik</b>	<b>1.115.752.000</b>									<b>1.115.752.000</b>			
	<b>Belanja Hibah Kepada Badan/Lembaga/Organisasi</b>	<b>300.000.000</b>									<b>300.000.000</b>			

PERANGKAT DAERAH : Badan Penanggulangan Bencana Daerah

NO	URUSAN/BIDANG URUSAN PEMERINTAHAN DAERAH DAN PROGRAM/KEGIATAN	Penetapan TA 2018 (Rp)	Prioritas Daerah	Sasaran Daerah	Lokasi	Indikator Kinerja				Pagu Indikatif TA 2019 (Rp)	Sumber Dana	OPD Penanggung Jawab		
						Hasil Program		Keluaran Kegiatan					Hasil Kegiatan	
						Tolok Ukur	Target	Tolok Ukur	Target				Tolok Ukur	Target
1	2	3			5	3	4		6	7	8			
1	Urusan Wajib Pelayanan Dasar													
	Badan Penanggulangan Bencana Daerah	5.233.252.000								9.156.116.600				
	Belanja Langsung	4.703.252.000								9.156.116.600				
	A.1.Belanja Operasional Kantor	3.402.000.000								6.143.600.000				
	A.2. Belanja Tugas Fungsi	1.301.252.000								3.012.516.600				
	Belanja Tidak Langsung	530.000.000								-				
1.05	Ketentraman dan Ketertiban Umum serta Perlindungan Masyarakat	4.693.252.000								9.106.116.600				
1.05 . 1.05.03 . 01	Program Pelayanan Administrasi Perkantoran	267.000.000								713.600.000				
1.05 . 1.05.03 . 01 . 01	Penyediaan jasa surat menyurat	5.000.000			BPBD Karanganyar			Terselenggaranya surat menyurat	12 bulan/ 100%	8.000.000	APBD KAB	BPBD		
1.05 . 1.05.03 . 01 . 02	Penyediaan jasa komunikasi, sumber daya air dan listrik	45.000.000			BPBD Karanganyar			Tersedianya jasa komunikasi, sumber daya air dan listrik	12 bulan/ 100%	55.000.000	APBD KAB	BPBD		
1.05 . 1.05.03 . 01 . 06	Penyediaan jasa pemeliharaan dan perizinan kendaraan dinas/operasional	81.800.000			BPBD Karanganyar			Tersedianya jasa pemeliharaan dan pajak kendaraan	17 unit/ 100%	194.600.000	APBD KAB	BPBD		
1.05 . 1.05.03 . 01 . 10	Penyediaan alat tulis kantor	25.000.000			BPBD Karanganyar			Tersedianya alat tulis kantor	51 jenis/ 100%	35.000.000	APBD KAB	BPBD		
1.05 . 1.05.03 . 01 . 11	Penyediaan barang cetakan dan penggandaan	15.000.000			BPBD Karanganyar			Tersedianya barang cetakan dan foto copy	10 jenis/ 100%	20.000.000	APBD KAB	BPBD		
1.05 . 1.05.03 . 01 . 12	Penyediaan komponen instalasi listrik/penerangan bangunan kantor	2.000.000			BPBD Karanganyar			Tersedianya komponen instalasi listrik	12 bulan/ 100%	10.000.000	APBD KAB	BPBD		
1.05 . 1.05.03 . 01 . Xx	Penyediaan Peralatan Rumah Tangga				BPBD Karanganyar			Tersedianya peralatan rumah tangga	30 jenis/ 100%	50.000.000	APBD KAB	BPBD		
1.05 . 1.05.03 . 01 . Xx	Penyediaan Bahan Bacaan dan Peraturan Perundang-undangan				BPBD Karanganyar			Tersedianya bahan bacaan, himpunan peraturan kebencanaan	3 surat kabar, 4 eksemplar buku, 800 eksemplar bulletin/ majalah / 100%	15.000.000	APBD KAB	BPBD		
1.05 . 1.05.03 . 01 . 17	Penyediaan makanan dan minuman	15.000.000			BPBD Karanganyar			Tersedianya makanan dan minuman kegiatan	12 bulan/ 100%	96.000.000	APBD KAB	BPBD		
1.05 . 1.05.03 . 01 . 18	Rapat-rapat koordinasi dan konsultasi ke luar daerah	78.200.000			BPBD Karanganyar			Terselenggaranya rapat koordinasi luar daerah	12 bulan/ 100%	230.000.000	APBD KAB	BPBD		
1.05 . 1.05.03 . 02	Program Peningkatan Sarana dan Prasarana Aparatur	3.040.000.000								5.260.000.000				
1.05 . 1.05.03 . 02 . 03	Pembangunan gedung kantor	3.000.000.000			BPBD Karanganyar			Terlaksananya pengadaan gedung kantor	2 unit/ 100%	4.650.000.000	APBD KAB	BPBD		
1.05 . 1.05.03 . 02 . Xx	Pengadaan Peralatan Gedung Kantor				BPBD Karanganyar			Tersedianya peralatan kantor	Pengadaan komputer, Telepon Internal/PABX, laptop, Finger Scanner, Air Conditioner 6 Unit, Mebelair, Meja Komputer, meja rapat, Meja/Kursi tamu, Filling Cabinet, TV LED, Wireless Mic, Sound Ssystem	300.000.000	APBD KAB	BPBD		
1.05 . 1.05.03 . 02 . 22	Pemeliharaan rutin/berkala gedung kantor	10.000.000			BPBD Karanganyar			Terlaksananya pemeliharaan perlengkapan gedung kantor	100%	20.000.000	APBD KAB	BPBD		
1.05 . 1.05.03 . 02 . 26	Pemeliharaan rutin/berkala perlengkapan gedung kantor	10.000.000			BPBD Karanganyar			Terlaksananya pemeliharaan gedung kantor	3 unit/ 100%	50.000.000	APBD KAB	BPBD		
1.05 . 1.05.03 . 02 . 30	Pemeliharaan komputer	11.700.000			BPBD Karanganyar			- Terpeliharanya peralatan komunikasi	Komputer/PC 12 unit/ 100%	20.000.000	APBD KAB	BPBD		
1.05 . 1.05.03 . 02 . 31	Pemeliharaan alat-alat komunikasi	8.300.000			BPBD Karanganyar			- Terpeliharanya peralatan multimedia bencana	HT 35 unit/ 100% dan Smartphone 8 unit/100%	20.000.000	APBD KAB	BPBD		



NO	URUSAN/BIDANG URUSAN PEMERINTAHAN DAERAH DAN PROGRAM/KEGIATAN	Penetapan TA 2018 (Rp)	Prioritas Daerah	Sasaran Daerah	Lokasi	Indikator Kinerja				Pagu Indikatif TA 2019 (Rp)	Sumber Dana	OPD Penanggung Jawab		
						Hasil Program		Keluaran Kegiatan					Hasil Kegiatan	
						Tolok Ukur	Target	Tolok Ukur	Target				Tolok Ukur	Target
1	2	3			5	3	4	6	7	8				
1.05 . 1.05.03 . 02 . Xx	Pemeliharaan Alat-alat Evakuasi Bencana				BPBD Karanganyar			Terpeliharanya peralatan evakuasi bencana	100%		50.000.000	APBD KAB	BPBD	
1.05 . 1.05.03 . 02 . Xx	Pengadaan Kendaraan Dinas Operasional Roda 4/ Roda 2				BPBD Karanganyar			- Terlaksananya kegiatan Sekretariat dengan lancar	Sepeda Motor 4 unit/ 100%		150.000.000	APBD KAB	BPBD	
<b>1.05 . 1.05.03 . 05</b>	<b>Program Peningkatan Kapasitas Sumberdaya Aparatur</b>										<b>20.000.000</b>			
	Pendidikan dan Pelatihan Formal				Dalam dan Luar Daerah			Terlaksananya pendidikan/latihan teknis, kursus dan bimbingan teknis	12 bulan/ 100%		20.000.000	APBD KAB	BPBD	
<b>1.05 . 1.05.03 . 06</b>	<b>Program peningkatan pengembangan sistem pelaporan capaian kinerja dan keuangan</b>	<b>95.000.000</b>									<b>150.000.000</b>			
1.05 . 1.05.03 . 06 . 04	penyusunan pelaporan keuangan akhir tahun	5.000.000			BPBD Karanganyar			Terlaksananya perpustakaan dokumen	1 Paket/ 100%		-	APBD KAB	BPBD	
1.05 . 1.05.03 . 06 . 06	Penyusunan Laporan Pelaksanaan Tugas SKPD	10.000.000			BPBD Karanganyar			Terlaksananya kegiatan pelaporan dengan tertib dan lancar	12 bulan/ 100%		-	APBD KAB	BPBD	
1.05 . 1.05.03 . 06 . 20	Penyusunan Laporan Keuangan Bulanan dan Penatausahaan Keuangan	80.000.000			BPBD Karanganyar			Terlaksananya kegiatan pelaporan dengan tertib dan lancar	12 bulan/ 100%		150.000.000	APBD KAB	BPBD	
<b>1.05 . 1.05.03 . 22</b>	<b>Program pencegahan dini dan penanggulangan korban bencana alam</b>	<b>1.291.252.000</b>									<b>2.962.516.600</b>			
1.05 . 1.05.03 . 22 . 01	Pemantauan dan penyebarluasan informasi potensi bencana alam	50.000.000			BPBD Karanganyar			Terselenggaranya pemantauan di daerah rawan bencana dan PUSDALOPS PB	20 kegiatan/ 100%		100.000.000	APBD KAB	BPBD	
1.05 . 1.05.03 . 22 . 05	Gladi Penanggulangan Bencana	50.000.000			BPBD Karanganyar			Terlaksananya gladi penanggulangan bencana	2 kegiatan/ 100%		150.000.000	APBD KAB	BPBD	
					BPBD Karanganyar			Penanganan Bencana Alam yang maksimal	2 kegiatan/ 100%		150.000.000	APBD KAB	BPBD	
1.05 . 1.05.03 . 22 . 07	Peningkatan Penanganan Bencana	1.176.252.000			BPBD Karanganyar			Terlaksananya penanganan bencana dengan lancar dan cepat	12 bulan/ 100%		2.282.516.600	APBD KAB	BPBD	
					BPBD Karanganyar			Terlaksananya pelaporan pascabencana/DaLA/JITU PASNA	12 bulan/ 100%		30.000.000	APBD KAB	BPBD	
					BPBD Karanganyar			Terwujudnya peringatan dini kepada masyarakat secara terpadu	10 titik/ 100%		250.000.000	APBD KAB	BPBD	
1.05 . 1.05.03 . 22 . 16	Pembuatan Jalur Evakuasi Bencana dan Titik Kumpul	15.000.000			BPBD Karanganyar			Terwujudnya jalur evakuasi bencana dan titik kumpul pada wilayah rawan bencana	30 Desa/ Kelurahan/ 100%		-	APBD KAB	BPBD	
<b>4.01</b>	<b>Administrasi Pemerintahan</b>	<b>10.000.000</b>									<b>50.000.000</b>			
<b>4.01 . 1.05.03 . 23</b>	<b>Program optimalisasi pemanfaatan teknologi informasi</b>	<b>10.000.000</b>									<b>50.000.000</b>			
4.01 . 1.05.03 . 23 . 02	Pengelolaan/Pemeliharaan Website	10.000.000			BPBD Karanganyar			Tersedianya teknologi informasi	12 bulan/ 100%			APBD KAB	BPBD	
	Pemberdayaan PUSDALOPS/ PUSDATIN				BPBD Karanganyar			Terlaksananya peringatan dini dan sistem informasi terpadu	12 bulan/ 100%		50.000.000	APBD KAB	BPBD	
	<b>BTL</b>	<b>530.000.000</b>												
	<b>Belanja Bantuan Sosial Kepada Anggota Masyarakat</b>	<b>530.000.000</b>												

## PERANGKAT DAERAH : Dinas Sosial

NO	URUSAN/BIDANG URUSAN PEMERINTAHAN DAERAH DAN PROGRAM/KEGIATAN	Penetapan TA 2018 (Rp)	Prioritas Daerah	Sasaran Daerah	Lokasi	Indikator Kinerja				Pagu Indikatif TA 2019 (Rp)	Sumber Dana	OPD Penanggung Jawab		
						Hasil Program		Keluaran Kegiatan					Hasil Kegiatan	
						Tolok Ukur	Target	Tolok Ukur	Target				Tolok Ukur	Target
1	2	3			5	3	4			6	7	8		
1	Urusan Wajib Pelayanan Dasar													
	Dinas Sosial	7.067.100.000									15.721.000.000			
	Belanja Langsung	4.847.100.000									11.556.000.000			
	A.1.Belanja Operasional Kantor	3.587.850.000									6.159.000.000			
	A.2. Belanja Tugas Fungsi	1.259.250.000									5.397.000.000			
	Belanja Tidak Langsung	2.220.000.000									4.165.000.000			
1.06	Sosial	4.847.100.000									11.556.000.000			
1.06 . 1.06.01 . 01	Program Pelayanan Administrasi Perkantoran	336.200.000									526.000.000			
1.06 . 1.06.01 . 01 . 01	Penyediaan jasa surat menyurat	14.550.000			Dinas Sosial			Terlaksananya pengiriman surat	12 bln		17.500.000	APBD KAB	DINSOS	
1.06 . 1.06.01 . 01 . 02	Penyediaan jasa komunikasi, sumber daya air dan listrik	65.000.000			Dinas Sosial			Tersedianya jasa komunikasi	2 bh pesawat, 2 box / 12 bln		130.000.000	APBD KAB	DINSOS	
								Tersedianya jasa sumber daya air	4 meteran air / 12 bln					
								Tersedianya jasa listrik	5 begengser / 12 bln					
1.06 . 1.06.01 . 01 . 03	Penyediaan jasa peralatan dan perlengkapan kantor	10.000.000			Dinas Sosial			Terlaksananya pemeliharaan komputer dan printer	10 unit komp PC, 10 unit laptop dan 7 unit printer		25.000.000	APBD KAB	DINSOS	
								Terlaksananya pemeliharaan AC	13 unit					
								Terlaksananya pemeliharaan jaringan internet	1 jaringan					
1.06 . 1.06.01 . 01 . 08	Penyediaan jasa kebersihan kantor	119.150.000			Dinas Sosial			Terbelinya peralatan kebersihan	1 paket		150.000.000	APBD KAB	DINSOS	
								Terbayarnya tenaga kebersihan dan keamanan kantor	16 orang					
1.06 . 1.06.01 . 01 . 10	Penyediaan alat tulis kantor	20.000.000			Dinas Sosial			Tersedianya ATK	1 paket		20.000.000	APBD KAB	DINSOS	
1.06 . 1.06.01 . 01 . 11	Penyediaan barang cetakan dan penggandaan	10.000.000			Dinas Sosial			Terlaksananya penyediaan barang cetakan	6 item		20.000.000	APBD KAB	DINSOS	
								Terlaksananya penggandaan	12 bln					
1.06 . 1.06.01 . 01 . 12	Penyediaan komponen instalasi listrik/penerangan bangunan kantor	5.000.000			Dinas Sosial			Tersedianya komponen instalasi listrik	12 bln		10.000.000	APBD KAB	DINSOS	
1.06 . 1.06.01 . 01 . 15	Penyediaan bahan bacaan dan peraturan perundang-undangan	2.500.000			Dinas Sosial			Tersedianya bahan bacaan dan buku peraturan perundang-undangan	4 macam		7.500.000	APBD KAB	DINSOS	
1.06 . 1.06.01 . 01 . 17	Penyediaan makanan dan minuman	30.000.000			Dinas Sosial			Tersedianya kebutuhan makanan dan minuman rapat	900 dus		36.000.000	APBD KAB	DINSOS	
1.06 . 1.06.01 . 01 . 18	Rapat-rapat koordinasi dan konsultasi ke luar daerah	60.000.000			Dinas Sosial			Terlaksananya rapat2 koordinasi dan konsultasi ke dalam/luar daerah	12 bulan		110.000.000	APBD KAB	DINSOS	
1.06 . 1.06.01 . 02	Program Peningkatan Sarana dan Prasarana Aparatur	3.107.000.000									5.333.000.000			
1.06 . 1.06.01 . 02 . 03	Pembangunan gedung kantor	3.000.000.000			Dinas Sosial			Terlaksananya pembangunan gedung Dinas Sosial tahap ke-2	1 paket		4.700.000.000	APBD KAB	DINSOS	
1.06 . 1.06.01 . 02 . 05	Pengadaan kendaraan dinas				Dinas Sosial			Terlaksananya pengadaan kendaraan dinas roda 4	1 unit		360.000.000	APBD KAB	DINSOS	
								Terlaksananya pengadaan kendaraan dinas roda 2	5 unit					
1.06 . 1.06.01 . 02 . 07	Pengadaan perlengkapan gedung kantor				Dinas Sosial			- Terlaksananya pengadaan AC	2 unit		41.500.000	APBD KAB	DINSOS	
								- Terlaksananya pengadaan kursi eselon III	1 bh					
								- Terlaksananya pengadaan filling cabinet	5 bh					
								- Terlaksananya pengadaan lemari arsip besi	5 bh					

NO	URUSAN/BIDANG URUSAN PEMERINTAHAN DAERAH DAN PROGRAM/KEGIATAN	Penetapan TA 2018 (Rp)	Prioritas Daerah	Sasaran Daerah	Lokasi	Indikator Kinerja				Pagu Indikatif TA 2019 (Rp)	Sumber Dana	OPD Penanggung Jawab		
						Hasil Program		Keluaran Kegiatan					Hasil Kegiatan	
						Tolok Ukur	Target	Tolok Ukur	Target				Tolok Ukur	Target
1.06.1.06.01.02.11	Pengadaan komputer				Dinas Sosial			3	4	6	7	8		
								Terlaksananya pengadaan laptop	3 unit					
								Terlaksananya pengadaan printer	3 unit					
1.06.1.06.01.02.22	Pemeliharaan rutin/berkala gedung kantor	12.000.000			Dinas Sosial			Terlaksananya pemeliharaan rutin/berkala gedung kantor	2 lokasi	40.000.000	APBD KAB	DINSOS		
1.06.1.06.01.02.24	Pemeliharaan rutin/berkala kendaraan dinas/operasional	95.000.000			Dinas Sosial			Terlaksananya pemeliharaan kendaraan dinas	12 bln	155.000.000	APBD KAB	DINSOS		
1.06.1.06.01.02.29	Pemeliharaan rutin/berkala mebeleur				Dinas Sosial			Terlaksananya pemeliharaan mebelair	1 paket	5.000.000	APBD KAB	DINSOS		
<b>1.06.1.06.01.05</b>	<b>Program Peningkatan Kapasitas Sumber Daya Aparatur</b>	<b>10.000.000</b>								<b>115.000.000</b>				
1.06.1.06.01.05.04	Peningkatan kompetensi aparatur				Dinas Sosial			Terlaksananya peningkatan kompetensi aparatur Dinsos	1 kali	100.000.000	APBD KAB	DINSOS		
1.06.1.06.01.05.06	Pendidikan dan pelatihan non formal	10.000.000			Dinas Sosial			Terlaksananya penugasan peserta pelatihan/kursus-kursus/dst	1 tahun	15.000.000	APBD KAB	DINSOS		
<b>1.06.1.06.01.06</b>	<b>Program peningkatan pengembangan sistem pelaporan capaian kinerja dan keuangan</b>	<b>134.650.000</b>								<b>185.000.000</b>				
1.06.1.06.01.06.01	Penyusunan laporan capaian kinerja dan ikhtisar realisasi kinerja SKPD	10.000.000			Dinas Sosial			Terselenggaranya penyusunan LKJIP dan LPT	2 dokumen	10.000.000	APBD KAB	DINSOS		
1.06.1.06.01.06.05	Penyusunan Pelaporan Pengelolaan Keuangan SKPD	124.650.000			Dinas Sosial			Terlaksananya penyusunan laporan pengelolaan keuangan	12 bln	175.000.000	APBD KAB	DINSOS		
<b>1.06.1.06.01.15</b>	<b>Program Pemberdayaan Fakir Miskin, Komunitas Adat Terpencil (KAT) dan Penyandang Masalah Kesejahteraan Sosial (PMKS) Lainnya</b>	<b>355.000.000</b>								<b>1.800.000.000</b>				
1.06.1.06.01.15.02	Bimbingan dan pembinaan kesejahteraan keluarga muda mandiri (KMM)				Kab. Karanganyar			Meningkatnya kesejahteraan keluarga muda	50 KK	100.000.000	APBD KAB	DINSOS		
1.06.1.06.01.15.07	Operasional sekretariat unit pelaksana program keluarga harapan (UP-PKH)	50.000.000			Dinas Sosial			Terlaksananya kegiatan sekretariat UP-PKH	1 tahun	500.000.000	APBD KAB	DINSOS		
1.06.1.06.01.15.08	Pembinaan lanjut LKM (Lembaga Keuangan Mikro)	10.000.000			Kec. JenawiKec. Kr.pandan			Meningkatnya kesejahteraan anggota KUBE LKM	100 anggota KUBE LKM	20.000.000	APBD KAB	DINSOS		
1.06.1.06.01.15.09	Bimbingan sosial dan latihan keterampilan WRSE/KRSE				Kab. Karanganyar			Meningkatnya ketahanan WRSE/KRSE	50 KK	40.000.000	APBD KAB	DINSOS		
1.06.1.06.01.15.12	Pendampingan KUBE Kemensos RI	80.000.000			Kab. Karanganyar			Terlaksananya pendampingan bagi program bantuan KUBE dari Kemensos RI	1500 FM dan 50 pendamping KUBE	150.000.000	APBD KAB	DINSOS		
1.06.1.06.01.15.16	Pendampingan kegiatan program bantuan RTLH Kemensos RI				Kab. Karanganyar			Terlaksananya pendampingan bagi program bantuan RTLH dari Kemensos RI	150 KK miskin	50.000.000	APBD KAB	DINSOS		
1.06.1.06.01.15.18	Perlindungan dan Jaminan Sosial	15.000.000			Kab. Karanganyar			Tercapainya kesehatan fakir miskin	150 orang	100.000.000	APBD KAB	DINSOS		
1.06.1.06.01.15.19	Pemutakhiran Mandiri Data Kemiskinan	200.000.000			Kab. Karanganyar			Terlaksananya pendataan PMKS	17 kec/177 desa	400.000.000	APBD KAB	DINSOS		
1.06.1.06.01.15.Xx	Penyuluhan sosial				Kab. Karanganyar			Terinformasikannya program-program kesejahteraan sosial	150 orang	75.000.000	APBD KAB	DINSOS		
1.06.1.06.01.15.Xx	Pembinaan dan peningkatan pilar-pilar partisipan sosial				Kab. Karanganyar			Terlaksananya pengiriman pilar-pilar partisipan sosial dalam rangka peningkatan kinerja penanganan PMKS	35 orang	15.000.000	APBD KAB	DINSOS		
1.06.1.06.01.15.Xx	Pendampingan program bantuan pangan (BPNT)				Kab. Karanganyar			Tercukupinya kebutuhan pangan bagi KK miskin	57.000 KK	350.000.000	APBD KAB	DINSOS		
<b>1.06.1.06.01.16</b>	<b>Program Pelayanan dan Rehabilitasi Kesejahteraan Sosial</b>	<b>265.000.000</b>								<b>1.120.000.000</b>				

NO	URUSAN/BIDANG URUSAN PEMERINTAHAN DAERAH DAN PROGRAM/KEGIATAN	Penetapan TA 2018 (Rp)	Prioritas Daerah	Sasaran Daerah	Lokasi	Indikator Kinerja						Pagu Indikatif TA 2019 (Rp)	Sumber Dana	OPD Penanggung Jawab
						Hasil Program		Keluaran Kegiatan		Hasil Kegiatan				
						Tolok Ukur	Target	Tolok Ukur	Target	Tolok Ukur	Target			
1.06.1.06.01.16.11	Pendampingan Penyantunan Lansia, Anak Yatim, Piatu dan Yatim Piatu	25.000.000			Kab. Karanganyar			Terlaksananya pendampingan untuk kegiatan penyantunan lansia, anak yatim, piatu dan yatim piatu	8000 LU/Yatim/Piatu/Yatim Piatu			50.000.000	APBD KAB	DINSOS
1.06.1.06.01.16.13	Biaya operasional Bantuan Sosial				Kab. Karanganyar			Terlaksananya operasional penyampaian bantuan sosial	1 tahun			50.000.000	APBD KAB	DINSOS
1.06.1.06.01.16.16	Penyelenggaraan Dapur Umum				Kab. Karanganyar			Terlaksananya bantuan kepada pengungsi korban bencana alam melalui dapur umum	500 orang			100.000.000	APBD KAB	DINSOS
1.06.1.06.01.16.18	Paket Sembako kepada Fakir Miskin	100.000.000			Kab. Karanganyar			Terlaksananya pemberian bantuan paket sembako	1500 paket			300.000.000	APBD KAB	DINSOS
1.06.1.06.01.16.25	Kegiatan Bantuan Operasional Komisi Daerah Lanjut Usia (KOMDA LANSIA)	100.000.000			Kab. Karanganyar			Terlaksananya pemberdayaan komda lansia	1 tahun			-	APBD KAB	DINSOS
1.06.1.06.01.16.32	Fasilitasi Satuan Bhakti Pekerja Sosial (Sakti Peksos)	10.000.000			Kab. Karanganyar			Meningkatnya kinerja Peksos	3 orang			25.000.000	APBD KAB	DINSOS
1.06.1.06.01.16.33	Operasional Bantuan Masyarakat Kehabisan Bekal, Bantuan Spontanitas, Korban Bencana dan Berkebutuhan Khusus	15.000.000			Kab. Karanganyar			Terlaksananya bantuan kepada masyarakat kehabisan bekal, bantuan spontanitas dan bencana	100 orang			120.000.000	APBD KAB	DINSOS
1.06.1.06.01.16.34	Pelatihan Kewirausahaan Anak Rawan Sosial/Anak Terlantar	15.000.000			Kab. Karanganyar			Meningkatnya kemampuan anak purna bina panti asuhan	25 anak			150.000.000	APBD KAB	DINSOS
1.06.1.06.01.16.Xx	Pelatihan dan bantuan peralatan bagi masyarakat rawan sosial dan masyarakat pekerja migran				Kab. Karanganyar			Meningkatnya kemampuan dan keterampilan masyarakat pekerja migran	50 orang			75.000.000	APBD KAB	DINSOS
1.06.1.06.01.16.Xx	Pelatihan dan bantuan peralatan bagi masyarakat rawan sosial dan masyarakat korban tindak kekerasan				Kab. Karanganyar			Meningkatnya kemampuan dan keterampilan masyarakat korban tindak kekerasan	20 orang			50.000.000	APBD KAB	DINSOS
1.06.1.06.01.16.Xx	Sosialisasi Perda Penyelenggaraan Kesejahteraan Lanjut Usia				Kab. Karanganyar			Terlaksananya sosialisasi	100 orang			200.000.000	APBD KAB	DINSOS
<b>1.06.1.06.01.17</b>	<b>Program pembinaan anak terlantar</b>	<b>15.000.000</b>										-		
1.06.1.06.01.17.07	Pelatihan dan Peningkatan Keterampilan Untuk Anak Jalanan	15.000.000			Kab. Karanganyar			Terbantunya anak jalanan	30 anak				APBD KAB	DINSOS
<b>1.06.1.06.01.18</b>	<b>Program pembinaan para penyandang cacat dan trauma</b>	<b>73.150.000</b>										<b>775.000.000</b>		
1.06.1.06.01.18.05	Forum Komunikasi Keluarga Anak Dengan Kecacatan (FKKADK)				Kab. Karanganyar			Terbentuknya forum komunikasi keluarga anak dengan kecacatan	25 anak			35.000.000	APBD KAB	DINSOS
1.06.1.06.01.18.06	Fasilitas UPSK, Difabel, TAD dan Hipenca	73.150.000			Kab. Karanganyar			Terdeteksi dini kedisabilitas dan pelayanan serta rujukan Terlaksananya peningkatan SDM TAD	100 disabilitas 27 TAD/50 orang			225.000.000	APBD KAB	DINSOS
1.06.1.06.01.18.07	Pembinaan kepada penyandang disabilitas				Kab. Karanganyar			Terlaksananya pembinaan dan bantuan sosial	50 disabilitas potensial/50 disabilitas non potensial			30.000.000	APBD KAB	DINSOS
1.06.1.06.01.18.09	Pendampingan Asistensi Orang Dengan Kecacatan Berat (ASODKB)				Kab. Karanganyar			Terlaksananya asistensi sosial orang dengan kecacatan berat	121 paca berat			20.000.000	APBD KAB	DINSOS
1.06.1.06.01.18.Xx	Peringatan Hari Disabilitas Internasional (HDI)				Kab. Karanganyar			Terlaksananya peringatan HDI	200 disabilitas			200.000.000	APBD KAB	DINSOS
1.06.1.06.01.18.Xx	Tindak lanjut kegiatan UPSK				Kab. Karanganyar			Terlaksananya pengadaan alat bantu disabilitas	10 kursi roda 5 kaki palsu 5 kruk 10 tongkat putih 5 ABD			65.000.000	APBD KAB	DINSOS
1.06.1.06.01.18.Xx	Sosialisasi Perda Penyandang Disabilitas				Kab. Karanganyar			Terlaksananya sosialisasi	100 orang			200.000.000	APBD KAB	DINSOS
<b>1.06.1.06.01.19</b>	<b>Program pembinaan panti asuhan /panti jompo</b>	<b>15.000.000</b>										<b>25.000.000</b>		
1.06.1.06.01.19.07	Pembinaan dan pemberian bantuan kepada panti asuhan	15.000.000			Kab. Karanganyar			Terlaksananya pembinaan kpd PA	17 PA/lembaga/yayasan/orsos			25.000.000	APBD KAB	DINSOS

NO	URUSAN/BIDANG URUSAN PEMERINTAHAN DAERAH DAN PROGRAM/KEGIATAN	Penetapan TA 2018 (Rp)	Prioritas Daerah	Sasaran Daerah	Lokasi	Indikator Kinerja						Pagu Indikatif TA 2019 (Rp)	Sumber Dana	OPD Penanggung Jawab
						Hasil Program		Keluaran Kegiatan		Hasil Kegiatan				
						Tolok Ukur	Target	Tolok Ukur	Target	Tolok Ukur	Target			
1	2	3			5	3	4			6	7	8		
<b>1.06 . 1.06.01 . 20</b>	<b>Program pembinaan eks penyandang penyakit sosial (eks narapidana, PSK, narkoba dan penyakit sosial lainnya)</b>	<b>60.000.000</b>									<b>657.000.000</b>			
1.06 . 1.06.01 . 20 . 07	Tindak lanjut razia PGOT	25.000.000			Kab. Karanganyar			Terlaksananya tindak lanjut PGOT ke panti sosial/RSJ/RSUD	100 orang		70.000.000	APBD KAB	DINSOS	
1.06 . 1.06.01 . 20 . 09	Pembinaan Eks Penyandang Penyakit Kronis	25.000.000			Kab. Karanganyar			Terlaksananya pembinaan kpd eks penyandang penyakit kronis	75 orang		150.000.000	APBD KAB	DINSOS	
1.06 . 1.06.01 . 20 . 10	Bimbingan Sosial dan Bantuan Stimulan Pada Eks NAPI	10.000.000			Kab. Karanganyar			meningkatkan kemampuan sosial ekonomi eks napi	25 orang		100.000.000	APBD KAB	DINSOS	
1.06 . 1.06.01 . 20 . Xx	Bimbingan sosial dan bantuan stimulan pada orang dengan HIV/Aids (ODHA)				Kab. Karanganyar			Meningkatnya semangat hidup ODHA	50 orang		125.000.000	APBD KAB	DINSOS	
1.06 . 1.06.01 . 20 . Xx	Monitoring dan evaluasi continuitas pelayanan ODGJ (Orang Dengan Gangguan Jiwa)				Kab. Karanganyar			Berkurangnya ODGJ yang kambuh	400 orang		212.000.000	APBD KAB	DINSOS	
<b>1.06 . 1.06.01 . 21</b>	<b>Program Pemberdayaan Kelembagaan Kesejahteraan Sosial</b>	<b>476.100.000</b>									<b>1.020.000.000</b>			
1.06 . 1.06.01 . 21 . 01	Pemberdayaan satgas penanggulangan kemiskinan dan aksi sosial	100.000.000			Kab. Karanganyar			Terlaksananya pemberdayaan Satgaskin dan Aksos	177 orang		110.000.000	APBD KAB	DINSOS	
1.06 . 1.06.01 . 21 . 05	Pemberdayaan Tenaga Kesejahteraan Sosial Kecamatan (TKSK)	298.100.000			Kab. Karanganyar			Meningkatnya kinerja dan kesejahteraan TKSK	17 orang		300.000.000	APBD KAB	DINSOS	
1.06 . 1.06.01 . 21 . 06	Pembinaan karang taruna	25.000.000			Kab. Karanganyar			Terbinanya wadah pemuda karang taruna	170 orang anggota KT		80.000.000	APBD KAB	DINSOS	
1.06 . 1.06.01 . 21 . 07	Pembinaan dan penanaman nilai-nilai kepahlawanan dan kesetiakawanan sosial	20.000.000			Kab. Karanganyar			Terlaksananya pembinaan dan penanaman nilai2 kepahlawanan dan kesetiakawanan sosial	3 kegiatan		30.000.000	APBD KAB	DINSOS	
1.06 . 1.06.01 . 21 . 08	Bantuan operasional TAGANA	28.000.000			Kab. Karanganyar			Terlaksananya pembinaan kepada TAGANA	75 orang		250.000.000	APBD KAB	DINSOS	
1.06 . 1.06.01 . 21 . 09	Forum Komunikasi Pekerja Sosial Masyarakat (FK-PSM)				Kab. Karanganyar			Terlaksananya pembinaan PSM desa/kelurahan	177 PSM		80.000.000	APBD KAB	DINSOS	
1.06 . 1.06.01 . 21 . Xx	Forum komunikasi karang taruna kabupaten (FKKT)				Kab. Karanganyar			Terjalinnnya komunikasi pengurus karang taruna	25 orang		30.000.000	APBD KAB	DINSOS	
1.06 . 1.06.01 . 21 . 11	Wahana Kesejahteraan Sosial Berbasis Masyarakat (WKSBM)	5.000.000			Kab. Karanganyar			Terlaksananya kegiatan WKSBM	40 orang		30.000.000	APBD KAB	DINSOS	
1.06 . 1.06.01 . 21 . Xx	Forum komunikasi Tanggung Jawab Sosial Lingkungan Perusahaan (TJSLP)				Kab. Karanganyar			Tercapainya kepedulian perusahaan pada PMKS	1 kegiatan		50.000.000	APBD KAB	DINSOS	
1.06 . 1.06.01 . 21 . Xx	Forum Ikatan Pekerja Sosial Masyarakat (IPSM)				Kab. Karanganyar			Terlaksananya kegiatan IPSM dan terjalinnnya komunikasi pengurus IPSM	20 orang pengurus IPSM		30.000.000	APBD KAB	DINSOS	
1.06 . 1.06.01 . 21 . Xx	Fasilitasi Lembaga Konsultasi Kesejahteraan Keluarga (LK3)				Kab. Karanganyar			Terlaksananya kegiatan LK3	1 kegiatan/25 orang		30.000.000	APBD KAB	DINSOS	
<b>5 . 1</b>	<b>BELANJA TIDAK LANGSUNG</b>	<b>2.220.000.000</b>									<b>4.165.000.000</b>			
<b>5 . 1 . 4</b>	<b>Belanja Hibah</b>	<b>150.000.000</b>									<b>500.000.000</b>			
<b>5 . 1 . 4 . 05</b>	<b>Belanja Hibah kepada Badan/Lembaga/Organisasi</b>	<b>150.000.000</b>									<b>500.000.000</b>			
5 . 1 . 4 . 05 . 01	Belanja hibah kepada NPC	150.000.000			Kab. Karanganyar				1 tahun		250.000.000	APBD KAB	DINSOS	
5 . 1 . 4 . 05	Belanja hibah kepada KOMDA LANSIA	-			Kab. Karanganyar				1 tahun		250.000.000	APBD KAB	DINSOS	
<b>5 . 1 . 5</b>	<b>Belanja Bantuan Sosial</b>	<b>2.070.000.000</b>									<b>3.665.000.000</b>			
<b>5 . 1 . 5 . 01</b>	<b>Belanja Bantuan Sosial kepada Organisasi Sosial Kemasyarakatan</b>	<b>115.000.000</b>									<b>380.000.000</b>			
<b>5 . 1 . 5 . 01 . 01</b>	<b>Belanja Bantuan Sosial kepada Organisasi Sosial Kemasyarakatan</b>	<b>115.000.000</b>									<b>380.000.000</b>			
1	Bantuan kepada organisasi penyandang cacat	30.000.000			Kab. Karanganyar				5 ormas paca/tahun		40.000.000	APBD KAB	DINSOS	
2	Bantuan kepada Panti Asuhan/Lembaga/Yayasan/Orsos	85.000.000			Kab. Karanganyar				17 PA/Lembaga/yayasan/Orsos		170.000.000	APBD KAB	DINSOS	
3	Bantuan kepada Karang Taruna	-			Kab. Karanganyar				17 KT		170.000.000	APBD KAB	DINSOS	
<b>5 . 1 . 5 . 03</b>	<b>Belanja Bantuan Sosial Kepada Anggota Masyarakat</b>	<b>1.955.000.000</b>									<b>3.285.000.000</b>			
<b>5 . 1 . 5 . 03 . 01</b>	<b>Belanja Bantuan Sosial Kepada Anggota Masyarakat</b>	<b>1.955.000.000</b>									<b>3.285.000.000</b>			

NO	URUSAN/BIDANG URUSAN PEMERINTAHAN DAERAH DAN PROGRAM/KEGIATAN	Penetapan TA 2018 (Rp)	Prioritas Daerah	Sasaran Daerah	Lokasi	Indikator Kinerja						Pagu Indikatif TA 2019 (Rp)	Sumber Dana	OPD Penanggung Jawab
						Hasil Program		Keluaran Kegiatan		Hasil Kegiatan				
						Tolok Ukur	Target	Tolok Ukur	Target	Tolok Ukur	Target			
1	2	3			5			3	4			6	7	8
5.1.5.03.01	Bantuan kepada Janda Perintis Kemerdekaan	5.000.000			Kab. Karanganyar				1 orang			10.000.000	APBD KAB	DINSOS
5.1.5.03.01	Bantuan Sosial untuk anak yatim, piatu, yatim piatu dan Lansia	1.700.000.000			Kab. Karanganyar				8000 Lansia/yatim/piatu/yatim piatu			2.400.000.000	APBD KAB	DINSOS
5.1.5.03.01	Bantuan Sosial untuk Pemberdayaan dan Pembinaan Sosial	150.000.000			Kab. Karanganyar				1 tahun			500.000.000	APBD KAB	DINSOS
5.1.5.03.01	Bantuan Sosial untuk PMKS : Bansos kpd Paca Potensial	40.000.000			Kab. Karanganyar				50 orang			125.000.000	APBD KAB	DINSOS
5.1.5.03.01	Bantuan Sosial untuk PMKS : Bansos kpd Paca Non Potensial	40.000.000			Kab. Karanganyar				50 orang			75.000.000	APBD KAB	DINSOS
5.1.5.03.01	Bantuan Sosial untuk PMKS : Bansos kpd korban tindak kekerasan/pekerja migran	10.000.000			Kab. Karanganyar				5 orang			-	APBD KAB	DINSOS
7.1.5.03.01	Bantuan Sosial untuk PMKS : Bansos kpd korban pekerja migran	-			Kab. Karanganyar				50 orang			125.000.000	APBD KAB	DINSOS
6.1.5.03.01	Bantuan Sosial untuk PMKS : Bansos kpd korban tindak kekerasan	-			Kab. Karanganyar				20 orang			50.000.000	APBD KAB	DINSOS
5.1.5.03.01	Bantuan Sosial untuk PMKS : Bansos kpd penderita HIV/AIDS	10.000.000			Kab. Karanganyar				5 orang			-	APBD KAB	DINSOS

PERANGKAT DAERAH : Dinas Pemberdayaan Perempuan, Perlindungan Anak, Pengendalian Penduduk dan Keluarga Berencana

NO	URUSAN/BIDANG URUSAN PEMERINTAHAN DAERAH DAN PROGRAM/KEGIATAN	Penetapan TA 2018 (Rp)	Prioritas Daerah	Sasaran Daerah	Lokasi	Indikator Kinerja				Pagu Indikatif TA 2019 (Rp)	Sumber Dana	OPD Penanggung Jawab		
						Hasil Program		Keluaran Kegiatan					Hasil Kegiatan	
						Tolok Ukur	Target	Tolok Ukur	Target				Tolok Ukur	Target
1	2	3			5	3	4			6	7	8		
2	Urusan Wajib Bukan Pelayanan Dasar													
	Dinas Pemberdayaan Perempuan, Perlindungan Anak, Pengendalian Penduduk dan Keluarga Berencana	7.474.153.000									3.578.400.000			
	Belanja Langsung	7.474.153.000									3.578.400.000			
	A.1. Belanja Operasional Kantor	546.050.000									1.056.500.000			
	A.2. Belanja Tugas Fungsi	6.928.103.000									2.521.900.000			
	Belanja Tidak Langsung													
2.02	Pemberdayaan Perempuan dan Perlindungan Anak	821.050.000									1.511.500.000			
2.02 . 2.02.01 . 01	Program Pelayanan Administrasi Perkantoran	287.800.000									457.800.000			
2.02 . 2.02.01 . 01 . 01	Penyediaan jasa surat menyurat	10.000.000			Kabupaten Karanganyar			Terkelolanya surat masuk dan surat keluar	6000 surat		20.000.000	APBD KAB	DP3APPKB	
2.02 . 2.02.01 . 01 . 02	Penyediaan jasa komunikasi, sumber daya air dan listrik	51.514.000			Kabupaten Karanganyar			Terbayarnya tagihan jasa kantor	12 Bulan		75.000.000	APBD KAB	DP3APPKB	
2.02 . 2.02.01 . 01 . 08	Penyediaan jasa kebersihan kantor	10.000.000			Kabupaten Karanganyar			Tersedianya alat kebersihan kantor	22 macam		15.000.000	APBD KAB	DP3APPKB	
2.02 . 2.02.01 . 01 . 10	Penyediaan alat tulis kantor	15.000.000			Kabupaten Karanganyar			Tersedianya alat tulis kantor	12 Bulan		25.000.000	APBD KAB	DP3APPKB	
2.02 . 2.02.01 . 01 . 11	Penyediaan barang cetakan dan penggandaan	10.000.000			Kabupaten Karanganyar			Tersedianya barang cetak dan penggandaan	125.000 lembar		25.000.000	APBD KAB	DP3APPKB	
2.02 . 2.02.01 . 01 . 12	Penyediaan komponen instalasi listrik/penerangan bangunan kantor	5.000.000			Kabupaten Karanganyar			Tersedianya komponen	12 macam		15.000.000	APBD KAB	DP3APPKB	
2.02 . 2.02.01 . 01 . 16	Penyediaan bahan logistik kantor	13.486.000			Kabupaten Karanganyar			Tersedianya Bahan Logistik Kantor	12 Bulan		20.000.000	APBD KAB	DP3APPKB	
2.02 . 2.02.01 . 01 . 17	Penyediaan makanan dan minuman	35.000.000			Kabupaten Karanganyar			Tersedianya makanan dan minuman tamu	12 Bulan		75.000.000	APBD KAB	DP3APPKB	
2.02 . 2.02.01 . 01 . 18	Rapat-rapat koordinasi dan konsultasi ke dalam/luar daerah	100.000.000			Kabupaten Karanganyar			Terlaksananya rapat-rapat koordinasi dan konsultasi Ke dalam/luar daerah	12 Bulan		150.000.000	APBD KAB	DP3APPKB	
2.02 . 2.02.01 . 01 . 19	Penyediaan Jasa Keamanan Kantor	37.800.000			Kabupaten Karanganyar			Tersedianya jasa keamanan kantor	3 orang		37.800.000	APBD KAB	DP3APPKB	
2.02 . 2.02.01 . 02	Program Peningkatan Sarana dan Prasarana Aparatur	168.250.000									375.000.000			
2.02 . 2.02.01 . 02 . 09	Pengadaan peralatan gedung kantor	39.750.000												
2.02 . 2.02.01 . 02 . 22	Pemeliharaan rutin/berkala gedung kantor	13.500.000			Kabupaten Karanganyar			Terpeliharanya gedung kantor	1 Tahun		50.000.000	APBD KAB	DP3APPKB	
2.02 . 2.02.01 . 02 . XX	Pengadaan Perlengkapan Gedung Kantor							Tersedianya perlengkapan Kantor			75.000.000	APBD KAB	DP3APPKB	
2.02 . 2.02.01 . 02 . 24	Pemeliharaan rutin/berkala kendaraan dinas/operasional	100.000.000			Kabupaten Karanganyar			Terpeliharanya kendaraan dinas/operasional	100 Unit		200.000.000	APBD KAB	DP3APPKB	
2.02 . 2.02.01 . 02 . 28	Pemeliharaan rutin/berkala peralatan gedung kantor	15.000.000			Kabupaten Karanganyar			Terpeliharanya peralatan gedung kantor	12 Bulan		50.000.000	APBD KAB	DP3APPKB	
2.02 . 2.02.01 . 06	Program peningkatan pengembangan sistem pelaporan capaian kinerja dan keuangan	90.000.000									223.700.000			
2.02 . 2.02.01 . 06 . 01	Penyusunan laporan capaian kinerja dan ikhtisar realisasi kinerja SKPD	90.000.000			Kabupaten Karanganyar			Tersusunnya laporan capaian kinerja dan ikhtisar realisasi kinerja OPD	12 Bulan		203.700.000	APBD KAB	DP3APPKB	
2.02 . 2.02.01 . 06 . XX	Penyusunan Laporan Kegiatan SKPD Bulanan dan Tahunan				Kabupaten Karanganyar			Tersusunnya laporan RKA-DPA, RKAP-DPAP, SPIP, Sirup, SOP, LKJIP, LPT, SIPD, dan Renstra	12 bulan		20.000.000	APBD KAB	DP3APPKB	
2.02 . 2.02.01 . 15	Program keserasian Kebijakan Peningkatan Kualitas Anak dan Perempuan	90.000.000									140.000.000			
2.02 . 2.02.01 . 15 . 05	workshop hak dan anak	20.000.000			Kabupaten Karanganyar			terlaksananya sosialisasi pemenuhan hak anak	180 orang		20.000.000	APBD KAB	DP3APPKB	
2.02 . 2.02.01 . 15 . 06	Operasional forum anak kabupaten	15.000.000			Kabupaten Karanganyar			Terlaksananya forum anak Kabupaten Karanganyar	100 Orang		25.000.000	APBD KAB	DP3APPKB	
2.02 . 2.02.01 . 15 . 07	Operasional POKJA PUG Kabupaten Karanganyar	15.000.000			Kabupaten Karanganyar			Terlaksananya POKJA PUG Kab. Karanganyar	12 Bulan		20.000.000	APBD KAB	DP3APPKB	
2.02 . 2.02.01 . 15 . 08	Operasional gugus tugas kabupaten layak anak	15.000.000			Kabupaten Karanganyar			Terlaksananya Gugus Tugas Kabupaten Layak Anak	38 Orang		35.000.000	APBD KAB	DP3APPKB	

NO	URUSAN/BIDANG URUSAN PEMERINTAHAN DAERAH DAN PROGRAM/KEGIATAN	Penetapan TA 2018 (Rp)	Prioritas Daerah	Sasaran Daerah	Lokasi	Indikator Kinerja				Pagu Indikatif TA 2019 (Rp)	Sumber Dana	OPD Penanggung Jawab		
						Hasil Program		Keluaran Kegiatan					Hasil Kegiatan	
						Tolok Ukur	Target	Tolok Ukur	Target				Tolok Ukur	Target
1	2	3			5			3	4			6	7	8
2.02.2.02.01.15.12	Sosialisasi Pemberdayaan dan Perlindungan Perempuan	10.000.000			Kabupaten Karanganyar			Terlaksananya sosialisasi pemberdayaan dan perlindungan perempuan	180 orang			20.000.000	APBD KAB	DP3APPKB
2.02.2.02.01.15.13	Sosialisasi Kebijakan Perlindungan Anak	15.000.000			Kabupaten Karanganyar			Terlaksananya Sosialisasi Kebijakan Perlindungan Anak	110 orang			20.000.000	APBD KAB	DP3APPKB
<b>2.02.2.02.01.16</b>	<b>Program Penguatan Kelembagaan Pengarusutamaan Gender dan Anak</b>	<b>60.000.000</b>										<b>95.000.000</b>		
2.02.2.02.01.16.02	Fasilitasi pengembangan pusat pelayanan terpadu pemberdayaan perempuan (P2TP2)	10.000.000			Kabupaten Karanganyar			Terlaksananya pengembangan P2TP2	75 orang			20.000.000	APBD KAB	DP3APPKB
2.02.2.02.01.16.06	Peningkatan kapasitas dan jaringan kelembagaan pemberdayaan perempuan dan anak	15.000.000			Kabupaten Karanganyar			Terlaksananya Kapasitas dan jaringan kelembagaan PP dan Anak	85 organisasi			25.000.000	APBD KAB	DP3APPKB
2.02.2.02.01.16.07	Evaluasi pelaksanaan PUG	5.000.000			Kabupaten Karanganyar			Terlaksananya Evaluasi Pelaksanaan PUG	3 kegiatan			15.000.000	APBD KAB	DP3APPKB
2.02.2.02.01.16.08	Implementasi Sistem Informasi Gender dan Anak	15.000.000			Kabupaten Karanganyar			Terwujutnya Implementasi Sistem Informasi Gender dan Anak	2 kegiatan			20.000.000	APBD KAB	DP3APPKB
2.02.2.02.01.16.09	Monitoring, evaluasi dan pelaporan	5.000.000											APBD KAB	DP3APPKB
2.02.2.02.01.16.12	Koordinasi dan Sinkronisasi Fical Point PUG Tingkat Kabupaten	10.000.000			Kabupaten Karanganyar			Terlaksananya koordinasi dan sinkronisasi Fical Point PUG Tk Kabupaten	3 kegiatan			15.000.000	APBD KAB	DP3APPKB
<b>2.02.2.02.01.17</b>	<b>Program Peningkatan Kualitas Hidup dan Perlindungan Perempuan</b>	<b>115.000.000</b>										<b>180.000.000</b>		
2.02.2.02.01.17.08	Fasilitasi upaya perlindungan perempuan terhadap tindak kekerasan	40.000.000			Kabupaten Karanganyar			Tertanganinya perempuan korban kekerasam terhadap tindak kekerasan	55 Kasus			50.000.000	APBD KAB	DP3APPKB
2.02.2.02.01.17.15	KIE Pasca Kelahiran Tentang Kesehatan Ibu dan Anak	15.000.000			Kabupaten Karanganyar			Tertanganinya kesehatan ibu dan anak	130 orang			25.000.000	APBD KAB	DP3APPKB
2.02.2.02.01.17.16	Pengembangan dan pembinaan forum kesejahteraan dan perlindungan anak (FKPA)	40.000.000			Kabupaten Karanganyar			Terlaksananya pembinaan FKPA	110 anak			40.000.000	APBD KAB	DP3APPKB
2.02.2.02.01.17.17	Penguatan program perencanaan persalinan dan pencegahan komplikasi (P4K)	20.000.000			Kabupaten Karanganyar			Terlaksananya Program P4K	2 Kegiatan			25.000.000	APBD KAB	DP3APPKB
2.02.2.02.01.17.XX	Pelatihan Pelayanan dan Pendampingan Korban Kekerasan Bagi Perempuan dan Anak				Kabupaten Karanganyar			Terlaksananya Pelatihan Pelayanan dan Pendampingan Korban Kekerasan Bagi Perempuan dan Anak	2 Kegiatan			20.000.000	APBD KAB	DP3APPKB
2.02.2.02.01.17.XX	Sosialisasi dan Advokasi Kebijakan Perlindungan Tenaga Kerja Perempuan				Kabupaten Karanganyar			Terlaksananya Sosialisasi Adv.Kebijakan PTKP	2 kegiatan			20.000.000	APBD KAB	DP3APPKB
<b>2.02.2.02.01.18</b>	<b>Program peningkatan peran serta dan kesetaraan jender dalam pembangunan</b>	<b>10.000.000</b>										<b>20.000.000</b>		
2.02.2.02.01.18.01	Kegiatan pembinaan organisasi perempuan	10.000.000			Kabupaten Karanganyar			Terlaksananya Kegiatan Pembinaan Organisasi Perempuan	50 peserta			20.000.000	APBD KAB	DP3APPKB
<b>2.02.2.02.01.XX</b>	<b>Program Pengembangan Bahan Informasi Tentang Pengasuhan dan Pembinaan Tumbuh Kembang Anak</b>											<b>20.000.000</b>		
<b>2.02.2.02.01.XX.XX</b>	<b>Sosialisasi dan Pembinaan Tumbuh Kembang Anak</b>				Kabupaten Karanganyar			Terlaksananya Sosialisasi dan Pembinaan Tumbuh Kembang Anak	50 peserta			20.000.000	APBD KAB	DP3APPKB
<b>2.08</b>	<b>Pengendalian Penduduk dan Keluarga Berencana</b>	<b>6.653.103.000</b>										<b>2.066.900.000</b>		
<b>2.08.2.02.01.15</b>	<b>Program Keluarga Berencana</b>	<b>5.537.580.000</b>										<b>651.000.000</b>		
2.08.2.02.01.15.01	Penyediaan pelayanan KB dan Alat kontrasepsi bagi Keluarga Miskin	30.000.000			Kabupaten Karanganyar			Kelancaran Penyediaan Pelayanan KB dan Alat Kontrasepsi Bagi Keluarga Miskin	80.20 %			50.000.000	APBD KAB	DP3APPKB
2.08.2.02.01.15.05	Pembinaan Keluarga Berencana	15.000.000			Kabupaten Karanganyar			Terlaksananya Pembinaan Keluarga Berencana	4 Kegiatan			25.000.000	APBD KAB	DP3APPKB



NO	URUSAN/BIDANG URUSAN PEMERINTAHAN DAERAH DAN PROGRAM/KEGIATAN	Penetapan TA 2018 (Rp)	Prioritas Daerah	Sasaran Daerah	Lokasi	Indikator Kinerja				Pagu Indikatif TA 2019 (Rp)	Sumber Dana	OPD Penanggung Jawab		
						Hasil Program		Keluaran Kegiatan					Hasil Kegiatan	
						Tolok Ukur	Target	Tolok Ukur	Target				Tolok Ukur	Target
<b>1</b>	<b>2</b>	<b>3</b>			<b>5</b>	<b>3</b>	<b>4</b>			<b>6</b>	<b>7</b>	<b>8</b>		
2.08.2.02.01.15.07	Operasional tim pengembangan program Kependudukan dan KB (KKB)	15.000.000			Kabupaten Karanganyar			Terlaksananya kegiatan Tim Pengembangan program KB dan koalisi kependudukan dan KB	5 Kegiatan		25.000.000	APBD KAB	DP3APPKB	
2.08.2.02.01.15.08	Peningkatan partisipasi pria dalam Program KB	114.880.000			Kabupaten Karanganyar			Terlaksananya Peningkatan Partisipasi Pria dalam KB dan KR	18 Kegiatan		466.000.000	APBD KAB	DP3APPKB	
2.08.2.02.01.15.09	Pengadaan sarana, prasarana fisik pelayanan KB	700.000.000			Kabupaten Karanganyar							APBD KAB	DP3APPKB	
2.08.2.02.01.15.10	Biaya Operasional Keluarga Berencana	4.346.340.000			Kabupaten Karanganyar							APBD KAB	DP3APPKB	
2.08.2.02.01.15.11	Pengadaan sarana kerja petugas lapangan KB	226.600.000			Kabupaten Karanganyar							APBD KAB	DP3APPKB	
2.08.2.02.01.15.24	Pembangunan Tempat Parkir Balai Penyuluhan KB	63.400.000			Kabupaten Karanganyar							APBD KAB	DP3APPKB	
2.08.2.02.01.15.27	Pelayanan KIE	11.360.000			Kabupaten Karanganyar			Terlaksananya Pelayanan KIE	22150 PB		30.000.000	APBD KAB	DP3APPKB	
2.08.2.02.01.15.28	Fasilitasi pembuatan raperda pengendalian penduduk dan pembangunan keluarga	15.000.000			Kabupaten Karanganyar			Tersusunnya Draft Raperda dan Naskah Akademik	1 raperda		15.000.000	APBD KAB	DP3APPKB	
2.08.2.02.01.15.Xx	Monitoring, Evaluasi, dan Pelaporan				Kabupaten Karanganyar			Terlaksananya Monitoring, Evaluasi, Pelaporan				APBD KAB	DP3APPKB	
2.08.2.02.01.15.Xx	Operasional Pokja KB Kecamatan				Kabupaten Karanganyar			Tersedianya Operasional Pokja KB Kecamatan				APBD KAB	DP3APPKB	
2.08.2.02.01.15.Xx	Pembinaan Teknis Pengelolaan Kelompok KB Pria/Prio Utomo				Kabupaten Karanganyar			Meningkatnya Peserta KB Pria	50 peserta		25.000.000	APBD KAB	DP3APPKB	
2.08.2.02.01.15.Xx	Pembinaan Motivator Pria				Kabupaten Karanganyar			Meningkatnya Jumlah Peserta Kb Pria	2 kegiatn		15.000.000	APBD KAB	DP3APPKB	
<b>2.08.2.02.01.17</b>	<b>Program pelayanan kontrasepsi</b>	<b>20.120.000</b>									<b>40.000.000</b>			
2.08.2.02.01.17.02	Pelayanan pemasangan kontrasepsi KB	10.120.000			Kabupaten Karanganyar			Terlaksananya Pelayanan Pemasangan Kontrasepsi KB	22150 PB		30.000.000	APBD KAB	DP3APPKB	
2.08.2.02.01.17.05	Penyaluran dan pengiriman alat kontrasepsi KB	10.000.000			Kabupaten Karanganyar			Terlaksananya Penyaluran dan Pengiriman Alat Kontrasepsi	35 klinik KB		10.000.000	APBD KAB	DP3APPKB	
<b>2.08.2.02.01.18</b>	<b>Program pembinaan peran serta masyarakat dalam pelayanan KB/KR yang mandiri</b>	<b>953.013.000</b>									<b>1.112.900.000</b>			
2.08.2.02.01.18.02	Operasional kelompok masyarakat peduli KB	817.813.000			Kabupaten Karanganyar			Tersedianya Operasional Kelompok Masyarakat Peduli KB	1763 Orang		817.900.000	APBD KAB	DP3APPKB	
	Pemberdayaan Ekonomi Keluarga				Kabupaten Karanganyar			Terlaksananya Pelatihan Kelompok UPPKS	136 Peserta		145.000.000	APBD KAB	DP3APPKB	
2.08.2.02.01.18.05	Pengelolaan data dan informasi KB	85.200.000			Kabupaten Karanganyar			Terlaksananya updating data keluarga	1 Tahun		100.000.000	APBD KAB	DP3APPKB	
2.08.2.02.01.18.09	Fasilitasi pelaksanaan lomba-lomba urusan pengendalian penduduk dan keluarga berencana	50.000.000			Kabupaten Karanganyar			Terlaksananya lomba-lomba	5 kegiatan		50.000.000	APBD KAB	DP3APPKB	
<b>2.08.2.02.01.20</b>	<b>Program pengembangan pusat pelayanan informasi dan konseling KRR</b>	<b>56.390.000</b>									<b>90.000.000</b>			
2.08.2.02.01.20.03	Orientasi dan bintek, pengelola PIK-KRR	15.000.000			Kabupaten Karanganyar			Terlaksananya Orientasi dan Bintek Pengelola PIK-KRR	60 Peserta		25.000.000	APBD KAB	DP3APPKB	
2.08.2.02.01.20.04	Orientasi Penyiapan Kehidupan Berkeluarga Remaja Bagi Saka Kencana	10.000.000			Kabupaten Karanganyar			Terlaksananya Orientasi Penyiapan Kehidupan Berkeluarga Remaja Bagi Saka Kencana	1 Kegiatn		20.000.000	APBD KAB	DP3APPKB	
2.08.2.02.01.20.05	Pelatihan Pendidik/Konselor Sebaya	15.000.000			Kabupaten Karanganyar			Terlaksananya Pelatihan Pendidik/Konselor Sebaya	1 Kegiatn		25.000.000	APBD KAB	DP3APPKB	
2.08.2.02.01.20.06	Advokasi dan KIE Tentang KRR	16.390.000			Kabupaten Karanganyar			Terlaksananya Advokasi dan KIE Tentang KRR	100 Peserta		20.000.000	APBD KAB	DP3APPKB	
<b>2.08.2.02.01.22</b>	<b>Program pengembangan bahan informasi tentang pengasuhan dan pembinaan tumbuh kembang anak</b>	<b>20.000.000</b>									<b>50.000.000</b>			
2.08.2.02.01.22.01	Sosialisasi dan Pembinaan Tumbuh Kembang Anak	20.000.000			Kabupaten Karanganyar			Terlaksananya Sosialisasi dan Pembinaan Tumbuh Kembang Anak	34 Peserta		50.000.000	APBD KAB	DP3APPKB	

NO	URUSAN/BIDANG URUSAN PEMERINTAHAN DAERAH DAN PROGRAM/KEGIATAN	Penetapan TA 2018 (Rp)	Prioritas Daerah	Sasaran Daerah	Lokasi	Indikator Kinerja						Pagu Indikatif TA 2019 (Rp)	Sumber Dana	OPD Penanggung Jawab
						Hasil Program		Keluaran Kegiatan		Hasil Kegiatan				
						Tolok Ukur	Target	Tolok Ukur	Target	Tolok Ukur	Target			
1	2	3			5	3	4			6	7	8		
<b>2.08 . 2.02.01 . 23</b>	<b>Program penyiapan tenaga pendamping kelompok bina keluarga</b>	<b>66.000.000</b>									<b>123.000.000</b>			
2.08 . 2.02.01 . 23 . 03	Temu Kader Bina Keluarga	28.000.000			Kabupaten Karanganyar			Terlaksananya Temu Kader Bina Keluarga	1 Kegiatan		35.000.000	APBD KAB	DP3APPKB	
2.08 . 2.02.01 . 23 . 04	Operasional Pengembangan BKB Posyandu PAUD	38.000.000			Kabupaten Karanganyar			Terlaksananya Pengembangan BKB Posyandu PAUD	1 Kegiatan		50.000.000	APBD KAB	DP3APPKB	
2.08 . 2.02.01 . 23 . Xx	Lomba Poktan PIK R/M, Duta Genre dan UPPKS										38.000.000	APBD KAB	DP3APPKB	

PERANGKAT DAERAH : Dinas Lingkungan Hidup

NO	URUSAN/BIDANG URUSAN PEMERINTAHAN DAERAH DAN PROGRAM/KEGIATAN	Penetapan TA 2018 (Rp)	Prioritas Daerah	Sasaran Daerah	Lokasi	Indikator Kinerja				Pagu Indikatif TA 2019 (Rp)	Sumber Dana	OPD Penanggung Jawab		
						Hasil Program		Keluaran Kegiatan					Hasil Kegiatan	
						Tolok Ukur	Target	Tolok Ukur	Target				Tolok Ukur	Target
1	2	3			5	3	4			6	7	8		
2	Urusan Wajib Bukan Pelayanan Dasar Dinas Lingkungan Hidup	7.812.567.000									21.839.621.000			
	Belanja Langsung	7.812.567.000									21.839.621.000			
	A.1.Belanja Operasional Kantor	670.946.000									2.385.000.000			
	A.2. Belanja Tugas Fungsi	7.141.621.000									19.454.621.000			
	Belanja Tidak Langsung													
2.05	Lingkungan Hidup	7.812.567.000									21.839.621.000			
2.05 . 2.05.01 . 01	Program Pelayanan Administrasi Perkantoran	444.946.000									560.000.000			
2.05 . 2.05.01 . 01 . 01	Penyediaan jasa surat menyurat	2.500.000			DLH Kab.Karanganyar			Tersedianya benda-benda pos dan jasa pengiriman dokumen	515 lbs materi, 8 eks dokumen		2.500.000	APBD KAB	DLH	
2.05 . 2.05.01 . 01 . 02	Penyediaan jasa komunikasi, sumber daya air dan listrik	97.946.000			DLH Kab.Karanganyar			Tersedianya jasa komunikasi, SDA listrik	7 jar.listrik, 2 jar.telpon/fax, 6 jar.air		100.000.000	APBD KAB	DLH	
2.05 . 2.05.01 . 01 . 03	Penyediaan jasa peralatan dan perlengkapan kantor	5.000.000			DLH Kab.Karanganyar			Terpeliharanya peralatan dan perlengkapan kantor	5 jenis peralatan		15.000.000	APBD KAB	DLH	
2.05 . 2.05.01 . 01 . 06	Penyediaan jasa pemeliharaan dan perizinan kendaraan dinas/operasional	140.000.000			DLH Kab.Karanganyar			Terlaksananya pembayaran pajak kendaraan	1 tahun		180.000.000	APBD KAB	DLH	
2.05 . 2.05.01 . 01 . 08	Penyediaan jasa kebersihan kantor	2.000.000			DLH Kab.Karanganyar			Tersedianya alat kebersihan dan bahan pembersih serta terbayarnya retribusi sampah	10 komponen pembersih, 12 bulan		2.500.000	APBD KAB	DLH	
2.05 . 2.05.01 . 01 . 10	Penyediaan alat tulis kantor	25.000.000			DLH Kab.Karanganyar			Tersedianya alat tulis kantor	58 macam (kertas, buku, dll)		25.000.000	APBD KAB	DLH	
2.05 . 2.05.01 . 01 . 11	Penyediaan barang cetakan dan penggandaan	20.000.000			DLH Kab.Karanganyar			Tersedianya barang cetakan/penggandaan	9.500 lb cetak, penggandaan 41.125 lbs, 60 jilid buku		25.000.000	APBD KAB	DLH	
2.05 . 2.05.01 . 01 . 12	Penyediaan komponen instalasi listrik/penerangan bangunan kantor	2.500.000			DLH Kab.Karanganyar			Tersedianya peralatan listrik dan penerangan	9 komponen		5.000.000	APBD KAB	DLH	
2.05 . 2.05.01 . 01 . 13	Penyediaan peralatan dan perlengkapan kantor	20.000.000			DLH Kab.Karanganyar			Tersedianya peralatan dan perlengkapan kantor	1 unit mesin fotocopy, 100 unit kursi rapat, 2 unit kipas angin air		70.000.000	APBD KAB	DLH	
2.05 . 2.05.01 . 01 . 17	Penyediaan makanan dan minuman	30.000.000			DLH Kab.Karanganyar			Tersedianya makanan dan minuman untuk menjamu rapat dan tamu subosukowonosraten	612 dus snack, 582 dus makan, 114 orang		35.000.000	APBD KAB	DLH	
2.05 . 2.05.01 . 01 . 18	Rapat-rapat koordinasi dan konsultasi ke dalam/luar daerah	100.000.000			Kab.Karanganyar dan daerah luar Kab.Karanganyar			Tersedianya transport dan uang saku perjalanan dinas	12 bulan PD dalam dan luar daerah		100.000.000	APBD KAB	DLH	
2.05 . 2.05.01 . 02	Program Peningkatan Sarana dan Prasarana Aparatur	40.000.000									1.605.000.000			
2.05 . 2.05.01 . 02 . 07	Pengadaan perlengkapan gedung kantor	5.000.000			DLH Kab.Karanganyar			Tersedianya perlengkapan gedung kantor	6 unit CCTV, 35 Tempat KIR		25.000.000	APBD KAB	DLH	
2.05 . 2.05.01 . 02 . 22	Pemeliharaan rutin/berkala gedung kantor	10.000.000			DLH Kab.Karanganyar			Terlaksananya pemeliharaan dan perbaruan gedung dan taman kantor, pembuatan wastafel	3 kegiatan		50.000.000	APBD KAB	DLH	
2.05 . 2.05.01 . 02 . 38	Pemeliharaan Rutin/Berkala Peralatan Laboratorium	25.000.000			DLH Kab.Karanganyar			Terlaksananya kalibrasi dan pemeliharaan atas laboratorium	1 paket		30.000.000	APBD KAB	DLH	
2.05 . 2.05.01 . 02 . Xx	Pembangunan Kantor DLH				DLH Kab.Karanganyar			Terbangunnya kantor DLH	1 paket		1.500.000.000	APBD KAB	DLH	
2.05 . 2.05.01 . 06	Program peningkatan pengembangan sistem pelaporan capaian kinerja dan keuangan	186.000.000									220.000.000			

NO	URUSAN/BIDANG URUSAN PEMERINTAHAN DAERAH DAN PROGRAM/KEGIATAN	Penetapan TA 2018 (Rp)	Prioritas Daerah	Sasaran Daerah	Lokasi	Indikator Kinerja						Pagu Indikatif TA 2019 (Rp)	Sumber Dana	OPD Penanggung Jawab
						Hasil Program		Keluaran Kegiatan		Hasil Kegiatan				
						Tolok Ukur	Target	Tolok Ukur	Target	Tolok Ukur	Target			
2.05 . 2.05.01 . 06 . 01	Penyusunan laporan capaian kinerja dan ikhtisar realisasi kinerja SKPD	33.000.000			DLH Kab.Karanganyar			Terlaksananya penyusunan LKJIP, LPT dan laporan POK DLH Kab. Karanganyar, survey pelayanan publik bidang LH	3 jenis laporan			50.000.000	APBD KAB	DLH
2.05 . 2.05.01 . 06 . 12	Penyusunan Pelaporan Pengelolaan Keuangan SKPD	153.000.000			DLH Kab.Karanganyar			Terlaksananya penyusunan laporan keuangan dan pengelolaan barang OPD serta terbayarnya honor tenaga pelaksana lainnya	1 dokumen, 1 orang			170.000.000	APBD KAB	DLH
<b>2.05 . 2.05.01 . 15</b>	<b>Program Pengembangan Kinerja Pengelolaan Persampahan</b>	<b>3.823.621.000</b>										<b>7.796.621.000</b>		
2.05 . 2.05.01 . 15 . 02	Penyediaan prasarana dan sarana pengelolaan persampahan	100.000.000			Kab. Karanganyar			Tersedianya sarana dan prasarana pengelolaan sampah	2 unit Kontainer, 500 buah ember plastik sampah			100.000.000	APBD KAB	DLH
2.05 . 2.05.01 . 15 . Xx	Pembinaan Bank Sampah				Mojogedang, Juman-tono			Terlaksananya pembentukan dan pembinaan bank sampah	2 unit bank sampah			100.000.000	APBD KAB	DLH
2.05 . 2.05.01 . 15 . 04	Peningkatan operasi dan pemeliharaan prasarana dan sarana persampahan	1.786.395.000			Kab. Karanganyar			Meningkatnya pelayanan kebersihan di wilayah pelayanan kebersihan;	7 kecamatan : Tawangmangu, Karanganyar, Tasikmadu, Jaten, Kebakkramat, Colomadu, Gondangrejo			2.349.395.000	APBD KAB	DLH
2.05 . 2.05.01 . 15 . 13	Peningkatan operasional dan pemeliharaan kebersihan	984.976.000			Kab. Karanganyar			Tercukupinya alat dan bahan sarana serta prasarana operasional kebersihan lingkungan, terbayarnya tenaga pelaksana lainnya (tenaga operasional kebersihan)	1800 buah, 69 orang			984.976.000	APBD KAB	DLH
2.05 . 2.05.01 . 15 . 29	Pengadaan Kendaraan Operasional Persampahan	500.000.000			DLH Kab.Karanganyar			Tercukupinya alat pengangkut sampah untuk kelancaran operasional pengelolaan persampahan	5 unit dump truck			2.000.000.000	APBD KAB	DLH
					DLH Kab.Karanganyar			Tercukupinya alat pengangkut sampah untuk kelancaran operasional pengelolaan persampahan	2 unit dump truck			800.000.000	APBD KAB	DLH
2.05 . 2.05.01 . 15 . 30	Pemeliharaan Sarana Prasarana Persampahan	25.000.000			Kab. Karanganyar			Terlaksananya pembukaan akses jalan masuk yang tertutup sampah	1 paket			50.000.000	APBD KAB	DLH
2.05 . 2.05.01 . 15 . 31	Controlled Landfill TPA Sukosari Juman-tono	102.250.000			TPA Sukosari Juman-tono			Terlaksananya pengelolaan persampahan di TPA dengan sistem controlled landfill	2 kegiatan			102.250.000	APBD KAB	DLH
2.05 . 2.05.01 . 15 . 32	Peningkatan Operasional dan Pemeliharaan Pengelolaan Sampah Colomadu	325.000.000			Kec. Colomadu			Terciptanya lingkungan kecamatan Colomadu yang bersih dan asri	1 paket			200.000.000	APBD KAB	DLH
2.05 . 2.05.01 . 15 . Xx	Revitalisasi TPS Jungke				Jungke			Pembangunan pagar pembatas dan Rehab Bangunan Penjagaan TPS	1 paket			200.000.000	APBD KAB	DLH
2.05 . 2.05.01 . 15 . Xx	Revitalisasi TPS Tegalwinangun				Tegalwinangun			Peninggian pagar dan pembangunan atap	1 paket			200.000.000	APBD KAB	DLH
2.05 . 2.05.01 . 15 . Xx	Revitalisasi TPS Baturan				Baturan, Colomadu			Pembangunan atap	1 paket			150.000.000	APBD KAB	DLH
2.05 . 2.05.01 . 15 . Xx	Rehabilitasi TPS Jetak Pandes				Jetak Pandes			Pembangunan Atap	1 paket			50.000.000	APBD KAB	DLH
2.05 . 2.05.01 . 15 . Xx	Peninggian Bak Sepeda Motor Roda Tiga				DLH Kab.Karanganyar			Peninggian bak gerobak sepeda motor roda 3	20 unit			75.000.000	APBD KAB	DLH
2.05 . 2.05.01 . 15 . Xx	Pembangunan Bank Sampah				Matesih			Tersedianya Rumah Bank Sampah dan kelengkapannya	1 unit rumah bank sampah, 1 unit mesin pengolah sampah dll			350.000.000	DAK	DLH

NO	URUSAN / BIDANG URUSAN PEMERINTAHAN DAERAH DAN PROGRAM/KEGIATAN	Penetapan TA 2018 (Rp)	Prioritas Daerah	Sasaran Daerah	Lokasi	Indikator Kinerja				Pagu Indikatif TA 2019 (Rp)	Sumber Dana	OPD Penanggung Jawab		
						Hasil Program		Keluaran Kegiatan					Hasil Kegiatan	
						Tolok Ukur	Target	Tolok Ukur	Target				Tolok Ukur	Target
1	2	3			5			3	4	6	7	8		
2.05 . 2.05.01 . 15 . Xx	Penyusunan Jakstrada Kabupaten Karanganyar				DLH Kab.Karanganyar			Tersusunnya kebijakan dan strategi pengelolaan sampah daerah	1 paket			85.000.000	APBD KAB	DLH
<b>2.05 . 2.05.01 . 16</b>	<b>Program Pengendalian Pencemaran dan Perusakan Lingkungan Hidup</b>	<b>1.778.000.000</b>								<b>3.073.000.000</b>				
2.05 . 2.05.01 . 16 . 01	Koordinasi Penilaian Kota Sehat/ Adipura				Kec. Karanganyar			Terlaksananya pemantauan penilaian Adipura	4 kali			75.000.000	APBD KAB	DLH
2.05 . 2.05.01 . 16 . 02	Pengendalian Pencemaran Logam Berat Pada Lahan Pertanian	20.000.000			Kec. Kebakkramat dan Kec. Jaten			Pemantauan kualitas logam berat pada lahan pertanian (Pb, Cd, Cu, dan Cr) dan tersedianya laporan kualitas logam berat pada lahan pertanian	6 titik (20 sampel)			25.000.000	APBD KAB	DLH
2.05 . 2.05.01 . 16 . 04	Pengawasan pelaksanaan kebijakan bidang lingkungan hidup	50.000.000			Kab. Karanganyar			Pengawasan terhadap pelaku usaha dengan dilaksanakan peninjauan lokasi	45 pelaku usaha			50.000.000	APBD KAB	DLH
2.05 . 2.05.01 . 16 . 06	Pengelolaan B3 dan Limbah B3	50.000.000			Kab. Karanganyar			Penerbitan ijin TPS LB3	25 ijin			50.000.000	APBD KAB	DLH
2.05 . 2.05.01 . 16 . 09	Peningkatan peringkat kinerja perusahaan (proper)	25.000.000			Kab. Karanganyar			Penilaian peringkat kinerja perusahaan Tk. Nasional dan Provinsi, Sosialisasi/ Pembinaan Proper, Proper Tk. Kabupaten	20 perusahaan (Propernas dan Properda) dan 10 industri (Properkab)			35.000.000	APBD KAB	DLH
2.05 . 2.05.01 . 16 . 17	Pengendalian dan Pemantauan Kualitas Udara	30.000.000			Kab. Karanganyar			Pemantauan Kualitas udara ambien dan udara emisi sumber tidak bergerak pada wilayah potensi pencemaran udara	4 titik, 7 titik, 1 laporan			35.000.000	APBD KAB	DLH
2.05 . 2.05.01 . 16 . 19	Pengendalian Pencemaran Air	20.000.000			Kab. Karanganyar			Penerbitan Izin Pembuangan Air Limbah, Inventarisasi pelaporan kualitas air limbah usaha dan kegiatan, pemantauan kualitas air limbah industri, RS, hotel, pemukiman	12 pelaku usaha, 1 dokumen, 35 sampel			35.000.000	APBD KAB	DLH
2.05 . 2.05.01 . 16 . 21	Pengelolaan Teknis Dampak Lingkungan	75.000.000			Kab. Karanganyar			Pemantauan pelaksanaan pengelolaan LH perusahaan dan rapat koreksi dokumen LH usaha dan/atau kegiatan	50 kegiatan, 35 kegiatan			75.000.000	APBD KAB	DLH
2.05 . 2.05.01 . 16 . Xx	Pengembangan Kapasitas Kelembagaan Lingkungan Hidup				Kab. Karanganyar			Terlaksananya sosialisasi dan pembinaan pengelolaan lingkungan hidup terhadap kader lingkungan , pemerhati dan sekber LH	4 Kelompok			55.000.000	APBD KAB	DLH
2.05 . 2.05.01 . 16 . 23	Pos Pengaduan Lingkungan Hidup	50.000.000			Kab. Karanganyar			Terlaksananya pelayanan pengaduan lingkungan hidup	12 bulan			50.000.000	APBD KAB	DLH
2.05 . 2.05.01 . 16 . 24	Pemantauan Kualitas Air Sungai dan Pembinaan Prokasih/Superkasih	35.000.000			Kab. Karanganyar			Terlaksananya kegiatan pemantauan kualitas air sungai, Laporan Kualitas Air Sungai dan Status Mutu Air	5 sungai dan saluran irigasi (22 sampel)			40.000.000	APBD KAB	DLH
2.05 . 2.05.01 . 16 . 27	Program Menuju Sekolah Adiwiyata	50.000.000			Kab. Karanganyar			Terlaksananya pembinaan program adiwiyata	50 sekolah adiwiyata tk. Propinsi, 25 sekolah adiwiyata tk. Nasional, 13 sekolah adiwiyata mandiri dan 75 sekolah rintisan adiwiyata			50.000.000	APBD KAB	DLH
2.05 . 2.05.01 . 16 . 36	Pembuatan IPAL Biogas	48.000.000			Kab. Karanganyar			Terkelolanya limbah ternak dengan pembuatan IPAL Biogas	1 paket			48.000.000	APBD KAB	DLH

NO	URUSAN/BIDANG URUSAN PEMERINTAHAN DAERAH DAN PROGRAM/KEGIATAN	Penetapan TA 2018 (Rp)	Prioritas Daerah	Sasaran Daerah	Lokasi	Indikator Kinerja						Pagu Indikatif TA 2019 (Rp)	Sumber Dana	OPD Penanggung Jawab
						Hasil Program		Keluaran Kegiatan		Hasil Kegiatan				
						Tolok Ukur	Target	Tolok Ukur	Target	Tolok Ukur	Target			
1	2	3			5			3	4			6	7	8
2.05.2.05.01.16.47	Pembuatan IPAL USK Tahu	50.000.000			Kab. Karanganyar			Terkelolanya limbah Usaha Skala Kecil (USK) Tahu	1 paket			50.000.000	APBD KAB	DLH
2.05.2.05.01.16.48	Operasional dan Pengelolaan IPLT Kaliboto	130.000.000			IPLT Kaliboto			Terlaksananya kegiatan operasional dan pengelolaan IPLT Kaliboto	2 kegiatan			180.000.000	APBD KAB	DLH
2.05.2.05.01.16.49	Revitalisasi IPLT Kaliboto	400.000.000			IPLT Kaliboto			Terlaksananya rehab Kolam indikator	1 paket			900.000.000	APBD KAB	DLH
2.05.2.05.01.16.50	Pengadaan Truck Sedot Tinja	495.000.000			DLH Kab.Karanganyar			Terlaksananya pengadaanTruck Sedot Tinja	1 unit			495.000.000	APBD KAB	DLH
2.05.2.05.01.16.51	Fasilitasi Sedot Tinja Gratis	250.000.000			Kab. Karanganyar			Terlaksananya kegiatan sedot tinja gratis dengan pembagian Karsa (Kartu Sanitasi) ke masyarakat	2000 titik lokasi			325.000.000	APBD KAB	DLH
2.05.2.05.01.16.xx	Pengadaan Toilet Mobile				DLH Kab. Karanganyar			Tersedianya toilet Mobile	1 unit			500.000.000	APBD KAB	DLH
<b>2.05.2.05.01.17</b>	<b>Program Perlindungan dan Konservasi Sumber Daya Alam</b>	<b>625.000.000</b>										<b>5.000.000.000</b>		
2.05.2.05.01.17.Xx	Penyediaan Sarana Mitigasi Perubahan Iklim				Kab. Karanganyar			Terlaksananya sosialisasi, pelatihan dan bantuan bibit tanaman serta peralatan dan perlengkapan kerja sebagai sarana upaya mitigasi dan adaptasi perubahan iklim	4 lokasi			250.000.000	APBD KAB	DLH
2.05.2.05.01.17.05	Pengendalian Dampak Perubahan Iklim	60.000.000			Kab. Karanganyar			Terlaksananya sosialisasi dan bantuan bibit tanaman untuk sarana pengendalian dampak perubahan iklim	2 lokasi			200.000.000	APBD KAB	DLH
2.05.2.05.01.17.Xx	Peningkatan Konservasi Daerah Tangkapan Air dan Sumber-Sumber Air				Kec. Jatiyoso			Terlaksananya penanaman bibit di daerah tangkapan air dan sumber-sumber air	1 lokasi			200.000.000	APBD KAB	DLH
2.05.2.05.01.17.Xx	Pengelolaan Keanekaragaman Hayati dan Ekosistem				Kec. Tasikmadu			Terlaksananya penyempurnaan taman kehati	1 lokasi			425.000.000	APBD KAB	DLH
2.05.2.05.01.17.14	Peningkatan peran serta masyarakat dalam perlindungan dan konservasi SDA	150.000.000			Wonokeling Kec. Jatiyoso			Tersebar nya bibit tanaman kepada masyarakat	6 jenis bibit tanaman			200.000.000	APBD KAB	DLH
2.05.2.05.01.17.24	Peningkatan Konservasi Lahan Kritis	200.000.000			Kec. Jumantono, Jumapolo, Jatipuro dan Jatiyoso			Terlaksananya konservasi di lahan kritis dengan penanaman bibit	1 jenis bibit tanaman			200.000.000	APBD KAB	DLH
2.05.2.05.01.17.Xx	Konservasi Daerah Rawan Bencana Tanah Longsor dan Bantaran Sungai				Kec. Jenawi			Terlaksananya penanaman bibit tanaman di daerah rawan bencana longsor dan bantaran sungai	1 lokasi			200.000.000	APBD KAB	DLH
2.05.2.05.01.17.25	Penerapan Pemanfaatan Lahan Pekarangan dan Pengelolaan Sampah dengan Pemberdayaan Wanita	200.000.000			Kab. Karanganyar			Terlaksananya pelatihan pembuatan kompos, daur ulang sampah an organik, praktek kerja dan kunjungan lapangan untuk bertani organik	3 kegiatan			200.000.000	APBD KAB	DLH
2.05.2.05.01.17.27	Penyebaran Informasi Pencegahan Kerusakan Sumber Daya Alam	15.000.000			Kab. Karanganyar			Tersedianya media informasi (leaflet, sticker, spanduk) pencegahan kerusakan	1 kegiatan			75.000.000	APBD KAB	DLH
2.05.2.05.01.17.Xx	Pelepasan Satwa ke Alam sebagai Upaya Pelestarian Keanekaragaman Hayati				Kab. Karanganyar			Pelepasan satwa ke alam	1 kegiatan			150.000.000	APBD KAB	DLH
2.05.2.05.01.17.Xx	Pembuatan Biopori				Kab. Karanganyar			Terlaksananya pembuatan biopori	2000 lubang			200.000.000	APBD KAB	DLH
2.05.2.05.01.17.Xx	Pembuatan Papan Informasi Perlindungan SDA				Kab. Karanganyar			Tersedianya papan informasi perlindungan SDA	15 buah			100.000.000	APBD KAB	DLH
2.05.2.05.01.17.Xx	Pengelolaan Bank Pohon				Kab. Karanganyar			Tersedianya tanaman pada bank pohon yang siap melayani kebutuhan tanaman untuk masyarakat	7 jenis bibit tanaman			200.000.000	APBD KAB	DLH

NO	URUSAN/BIDANG URUSAN PEMERINTAHAN DAERAH DAN PROGRAM/KEGIATAN	Penetapan TA 2018 (Rp)	Prioritas Daerah	Sasaran Daerah	Lokasi	Indikator Kinerja				Pagu Indikatif TA 2019 (Rp)	Sumber Dana	OPD Penanggung Jawab		
						Hasil Program		Keluaran Kegiatan					Hasil Kegiatan	
						Tolok Ukur	Target	Tolok Ukur	Target				Tolok Ukur	Target
<b>1</b>	<b>2</b>	<b>3</b>			<b>5</b>	<b>3</b>	<b>4</b>			<b>6</b>	<b>7</b>	<b>8</b>		
2.05.2.05.01.17.Xx	Restorasi Sungai dan Restorasi Danau				Kec. Karanganyar dan Ngargoyoso			Terlaksananya kegiatan restorasi sungai dan danaau	2 kegiatan			1.000.000.000	APBD KAB	DLH
2.05.2.05.01.17.Xx	Pembuatan Embung				Sepanjang, Tawangmangu			Terlaksananya pembuatan embung	1 lokasi			1.000.000.000	APBD KAB	DLH
2.05.2.05.01.17.Xx	Penyediaan sarana prasarana pemanfaatan energi matahari				DLH Kab.Karanganyar			Pembuatan Pembangkit Listrik Tenaga Matahari	1 lokasi			400.000.000	APBD KAB	DLH
<b>2.05.2.05.01.18</b>	<b>Program Rehabilitasi dan Pemulihan Cadangan Sumber Daya Alam</b>	<b>150.000.000</b>										<b>1.350.000.000</b>		
2.05.2.05.01.18.18	Konservasi Kawasan Resapan Air Lereng Gunung Lawu	150.000.000			Kec. Tawangmangu			Terlaksananya konservasi di kawasan resapan air lereng Gunung Lawu dengan penyebaran dan penanaman bibit pohon	1 kegiatan (3 jenis bibit tanaman)			200.000.000	APBD KAB	DLH
2.05.2.05.01.18.Xx	Peningkatan Peran Serta Masyarakat Dalam Pemeliharaan Kualitas Lingkungan Permukiman				Kab. Karanganyar			Terlaksananya sosialisasi, pelatihan dan bantuan sarana prasarana Pemeliharaan kualitas lingkungan	4 lokasi			250.000.000	APBD KAB	DLH
2.05.2.05.01.18.Xx	Peningkatan Peran Serta Masyarakat Dalam Pemeliharaan Kualitas Lingkungan Sekitar Kawasan Industri				Kab. Karanganyar			Terlaksananya sosialisasi, pelatihan dan bantuan sarana prasarana Pemeliharaan kualitas lingkungan sekitar kawasan industri	4 lokasi			250.000.000	APBD KAB	DLH
2.05.2.05.01.18.Xx	Pelestarian Cadangan Sumber Air Dangkal dengan Pembuatan Sumur Resapan				Kab. Karanganyar			Terlaksananya pembuatan sumur resapan	25 unit			250.000.000	APBD KAB	DLH
2.05.2.05.01.18.Xx	Pemulihan Kualitas Lingkungan Pemukiman Sekitar Kawasan Resapan Air dengan Pemberdayaan Siswa Sekolah				Kab. Karanganyar			Pembinaan pengelolaan lingkungan sekolah dengan kegiatan penanaman di lingkungan sekolah dan sekitarnya	4 lokasi			200.000.000	APBD KAB	DLH
2.05.2.05.01.18.Xx	Peningkatan Pelestarian Pemulihan dan Rehabilitasi Cadangan Sumber Daya Alam				Kec. Ngargoyoso			Tercapainya rehabilitasi dan pemulihan cadangan SDA	1 lokasi			200.000.000	APBD KAB	DLH
<b>2.05.2.05.01.19</b>	<b>Program Peningkatan Kualitas dan Akses Informasi Sumber Daya Alam dan Lingkungan Hidup</b>	<b>205.000.000</b>										<b>405.000.000</b>		
2.05.2.05.01.19.Xx	Peningkatan Edukasi dan Komunikasi Masyarakat di Bidang Lingkungan				Kab.Karanganyar			Terlaksananya sosialisasi tentang pengelolaan LH kepada masyarakat	2 kali sosialisasi, 100 orang			25.000.000	APBD KAB	DLH
2.05.2.05.01.19.05	Monitoring, evaluasi dan pelaporan	10.000.000			Kab.Karanganyar			Terlaksananya monitoring, evaluasi dan pelaporan pelaksanaan kegiatan pengelolaan lingkungan hidup di Kab. Karanganyar	12 bulan			20.000.000	APBD KAB	DLH
2.05.2.05.01.19.09	Penyusunan IKLH Kabupaten Karanganyar	25.000.000			DLH Kab.Karanganyar			Tersusunnya Indeks Kualitas Lingkungan Hidup Kab. Karanganyar	1 dokumen			35.000.000	APBD KAB	DLH
2.05.2.05.01.19.10	Penyusunan Program Kerja Pengelolaan Lingkungan Hidup	29.000.000			DLH Kab.Karanganyar			Tersusunnya rencana kerja pengelolaan lingkungan hidup Kab. Karanganyar dan SOP Dinas Lingkungan Hidup	2 dokumen			35.000.000	APBD KAB	DLH
2.05.2.05.01.19.11	Status Lingkungan Hidup Daerah	30.000.000			Kab. Karanganyar			Tersusunnya dokumen informasi kinerja pengelolaan lingkungan hidup daerah (DIKPLHD) Kab. Karanganyar	2 judul buku			40.000.000	APBD KAB	DLH
2.05.2.05.01.19.Xx	Pembinaan Saka Kalpataru				DLH Kab.Karanganyar			Terlaksananya pembinaan saka kalpataru kabupaten karanganyar	1 paket			50.000.000	APBD KAB	DLH
2.05.2.05.01.19.13	Pusat Informasi Lingkungan (PIL/Bank Data)	13.000.000			DLH Kab.Karanganyar			Terkelolanya website DLH Kab. Karanganyar	1 tahun			15.000.000	APBD KAB	DLH
2.05.2.05.01.19.15	Penyusunan Laporan SPM Bidang Lingkungan Hidup	9.000.000			DLH Kab.Karanganyar			Tersusunnya laporan SPM Bidang Lingkungan Hidup	1 dokumen			10.000.000	APBD KAB	DLH

NO	URUSAN/BIDANG URUSAN PEMERINTAHAN DAERAH DAN PROGRAM/KEGIATAN	Penetapan TA 2018 (Rp)	Prioritas Daerah	Sasaran Daerah	Lokasi	Indikator Kinerja				Pagu Indikatif TA 2019 (Rp)	Sumber Dana	OPD Penanggung Jawab		
						Hasil Program		Keluaran Kegiatan					Hasil Kegiatan	
						Tolok Ukur	Target	Tolok Ukur	Target				Tolok Ukur	Target
<b>1</b>	<b>2</b>	<b>3</b>			<b>5</b>			<b>3</b>	<b>4</b>		<b>6</b>	<b>7</b>	<b>8</b>	
2.05 . 2.05.01 . 19 . 17	Penyusunan Informasi Status Kerusakan Lahan/Tanah untuk Produksi Biomassa	49.000.000			Kab. Karanganyar			Penyusunan data informasi status kerusakan lahan/tanah untuk produksi biomassa di Kab. Karanganyar	1 dokumen		50.000.000	APBD KAB	DLH	
2.05 . 2.05.01 . 19 . 22	Penyusunan Profil Dinas Lingkungan Hidup	20.000.000			DLH Kab.Karanganyar			Tersusunnya dokumentasi tentang DLH	2 jenis dokumen		-	APBD KAB	DLH	
2.05 . 2.05.01 . 19 . 23	Intensifikasi Data Primer	20.000.000			DLH Kab.Karanganyar			Terlaksananya pemetaan data aset dan pendapatan yang lebih baik serta survey penentuan harga satuan barang	2 kegiatan		-	APBD KAB	DLH	
2.05 . 2.05.01 . 19 . Xx	Inventarisasi Gas Rumah Kaca				Kab. Karanganyar			Terlaksananya penyusunan profil emisi gas rumah kaca	1 kegiatan		75.000.000	APBD KAB	DLH	
2.05 . 2.05.01 . 19 . Xx	Penyusunan Renstra OPD				DLH Kab.Karanganyar			Terlaksananya penyusunan renstra OPD tahun 2019-2023	1 kegiatan		50.000.000	APBD KAB	DLH	
<b>2.05 . 2.05.01 . 20</b>	<b>Program peningkatan pengendalian polusi</b>	<b>360.000.000</b>									<b>530.000.000</b>			
2.05 . 2.05.01 . 20 . 07	Operasional Laboratorium Lingkungan Hidup	184.000.000			Laboratorium Lingkungan		184.000.000	Pengambilan sampel air/limbah cair dan pengadaan bahan laboratorium, Pembayaran honor THL (penjaga malam laboratorium), Tersedianya tenaga analis laboratorium	12 kegiatan, 1 paket, 1 orang, 6 orang		200.000.000	APBD KAB	DLH	
2.05 . 2.05.01 . 20 . 11	Pengadaan Peralatan Penunjang Laboratorium	50.000.000			Laboratorium Lingkungan			Terlaksananya pengadaan peralatan uji kualitas air	1 paket (autoclave, tabung durham, cawan petri dll)		150.000.000	APBD KAB	DLH	
2.05 . 2.05.01 . 20 . 12	Persiapan dan Akreditasi Laboratorium Lingkungan	126.000.000			Laboratorium Lingkungan			Terlaksananya pelatihan personil laboratorium lingkungan	1 paket kegiatan		-	APBD KAB	DLH	
2.05 . 2.05.01 . 20 . Xx	Kaji Ulang Manajemen Laboratorium				Laboratorium Lingkungan			Terlaksananya pelatihan personil laboratorium lingkungan	2 paket kegiatan		160.000.000	APBD KAB	DLH	
2.05 . 2.05.01 . 20 . Xx	Uji Banding Profisiensi				Laboratorium Lingkungan			Terlaksananya kegiatan uji banding laboratorium	7 parameter		20.000.000	APBD KAB	DLH	
<b>2.05 . 2.05.01 . 24</b>	<b>Program pengelolaan ruang terbuka hijau (RTH)</b>	<b>200.000.000</b>									<b>1.300.000.000</b>			
2.05 . 2.05.01 . 24 . 05	Penataan RTH	200.000.000			Kab. Karanganyar			Terlaksananya pemeliharaan RTH Jengglong dengan penataan dan pembersihan rutin	1 kegiatan		100.000.000	APBD KAB	DLH	
2.05 . 2.05.01 . 24 . Xx	Pembuatan Taman Hijau Sekolah				Kab. Karanganyar			Terlaksananya pembuatan taman hijau sekolah	5 unit		250.000.000	APBD KAB	DLH	
2.05 . 2.05.01 . 24 . Xx	Penyediaan Sarana Pemeliharaan Kualitas Lingkungan				Kab. Karanganyar			Tersedianya sarana pemeliharaan kualitas lingkungan (biopori, komposter, tong sampah, pot tanaman vertikultur dan bibit tanaman)	1 kegiatan		250.000.000	APBD KAB	DLH	
2.05 . 2.05.01 . 24 . Xx	Pemberdayaan Masyarakat Menuju Kampung Hijau				Kab. Karanganyar			Sosialisasi dan pembinaan kampung hijau	3 lokasi		200.000.000	APBD KAB	DLH	
2.05 . 2.05.01 . 24 . Xx	Pembangunan Taman Ruang Terbuka Hijau				Kab. Karanganyar			Tersedianya Taman untuk Ruang terbuka hijau	1 lokasi		500.000.000	APBD KAB	DLH	



PERANGKAT DAERAH : Dinas Kependudukan dan Pencatatan Sipil

NO	URUSAN/BIDANG URUSAN PEMERINTAHAN DAERAH DAN PROGRAM/KEGIATAN	Penetapan TA 2018 (Rp)	Prioritas Daerah	Sasaran Daerah	Lokasi	Indikator Kinerja				Pagu Indikatif TA 2019 (Rp)	Sumber Dana	OPD Penanggung Jawab		
						Hasil Program		Keluaran Kegiatan					Hasil Kegiatan	
						Tolok Ukur	Target	Tolok Ukur	Target				Tolok Ukur	Target
1	2	3			5	3	4			6	7	8		
2	Urusan Wajib Bukan Pelayanan Dasar Dinas Kependudukan dan Pencatatan Sipil	3.450.696.000									11.116.353.000			
	Belanja Langsung	3.450.696.000									11.116.353.000			
	A.1. Belanja Operasional Kantor	827.157.000									7.709.259.000			
	A.2. Belanja Tugas Fungsi	2.623.539.000									3.407.094.000			
	Belanja Tidak Langsung													
2.06	Administrasi Kependudukan dan Capil	3.425.696.000									10.943.853.000			
2.06 . 2.06.01 . 01	Program Pelayanan Administrasi Perkantoran	656.867.000									826.419.000			
2.06 . 2.06.01 . 01 . 01	Penyediaan jasa surat menyurat	4.100.000			Kabupaten Karanganyar			Terselenggaranya pengiriman dokumen dan keabsahan dokumen untuk keperluan dinas	100.00 %		4.207.000	APBD KAB	DISDUKCAPIL	
2.06 . 2.06.01 . 01 . 02	Penyediaan jasa komunikasi, sumber daya air dan listrik	201.262.000			Kabupaten Karanganyar			Terselenggaranya kegiatan pelayanan dinas	12.00 bln		219.762.000	APBD KAB	DISDUKCAPIL	
2.06 . 2.06.01 . 01 . 07	Penyediaan jasa administrasi keuangan	110.650.000			Kabupaten Karanganyar			Terwujudnya peningkatan kinerja/optimalisasi pengelolaan keuangan OPD	100.00 %		116.925.000	APBD KAB	DISDUKCAPIL	
2.06 . 2.06.01 . 01 . 08	Penyediaan jasa kebersihan kantor	96.000.000			Kabupaten Karanganyar			Terpenuhinya honorarium petugas kebersihan dan tersedianya peralatan kebersihan kantor	12 bulan		98.100.000	APBD KAB	DISDUKCAPIL	
2.06 . 2.06.01 . 01 . 10	Penyediaan alat tulis kantor	40.000.000			Kabupaten Karanganyar			Terpenuhinya kebutuhan alat tulis kantor pada Disdukcapil	12 bulan		57.500.000	APBD KAB	DISDUKCAPIL	
2.06 . 2.06.01 . 01 . 11	Penyediaan barang cetakan dan penggandaan	24.850.000			Kabupaten Karanganyar			Tersedianya kebutuhan barang cetakan dan penggandaan	12 bulan		78.520.000	APBD KAB	DISDUKCAPIL	
2.06 . 2.06.01 . 01 . 12	Penyediaan komponen instalasi listrik/penerangan bangunan kantor	13.000.000			Kabupaten Karanganyar			Tersedianya kebutuhan komponen instalasi listrik penerangan bangunan kantor	12 bulan		15.250.000	APBD KAB	DISDUKCAPIL	
2.06 . 2.06.01 . 01 . 13	Penyediaan peralatan dan perlengkapan kantor	44.000.000			Kabupaten Karanganyar			Tersedianya peralatan dan perlengkapan kantor guna memperlancar pelayanan publik	12 bulan		63.500.000	APBD KAB	DISDUKCAPIL	
2.06 . 2.06.01 . 01 . Xx	Penyediaan bahan bacaan dan peraturan perundang- undangan				Kabupaten Karanganyar			Tersedianya sumber informasi bagi Disdukcapil Kab. Karanganyar	12 bulan		3.500.000	APBD KAB	DISDUKCAPIL	
2.06 . 2.06.01 . 01 . 16	Penyediaan bahan logistik kantor	21.000.000			Kabupaten Karanganyar			Tercukupinya kebutuhan logistik kantor	12 bulan		24.150.000	APBD KAB	DISDUKCAPIL	
2.06 . 2.06.01 . 01 . 17	Penyediaan makanan dan minuman	35.000.000			Kabupaten Karanganyar			Tercukupinya kebutuhan makan minum rapat koordinasi, kegiatan dan pelayanan tamu	12 bulan		60.000.000	APBD KAB	DISDUKCAPIL	
2.06 . 2.06.01 . 01 . 18	Rapat-rapat koordinasi dan konsultasi ke dalam/luar daerah	67.005.000			Kabupaten Karanganyar			Terlaksananya perjalanan dinas ke dalam dan keluar daerah	12 bulan		85.005.000	APBD KAB	DISDUKCAPIL	
2.06 . 2.06.01 . 02	Program Peningkatan Sarana dan Prasarana Aparatur	125.000.000									6.485.800.000			
2.06 . 2.06.01 . 02 . Xx	Pembangunan gedung pelayanan administrasi kependudukan				Kabupaten Karanganyar			Terwujudnya pembangunan gedung pelayanan	1 gedung		6.000.000.000	APBD KAB	DISDUKCAPIL	
2.06 . 2.06.01 . 02 . Xx	Pengadaan peralatan gedung kantor				Kabupaten Karanganyar			Tersedianya peralatan gedung kantor yang memadai	100%		123.300.000	APBD KAB	DISDUKCAPIL	
	Detail Enggininger Desaign (DED)				Kabupaten Karanganyar			Terwujudnya gambar gedung yang di harapkan			50.000.000	APBD KAB	DISDUKCAPIL	

NO	URUSAN/BIDANG URUSAN PEMERINTAHAN DAERAH DAN PROGRAM/KEGIATAN	Penetapan TA 2018 (Rp)	Prioritas Daerah	Sasaran Daerah	Lokasi	Indikator Kinerja						Pagu Indikatif TA 2019 (Rp)	Sumber Dana	OPD Penanggung Jawab
						Hasil Program		Keluaran Kegiatan		Hasil Kegiatan				
						Tolok Ukur	Target	Tolok Ukur	Target	Tolok Ukur	Target			
1	2	3			5			3	4			6	7	8
2.06.2.06.01.02.22	Pemeliharaan rutin/berkala gedung kantor	10.000.000			Kabupaten Karanganyar			Terpeliharanya pemeliharaan rutin/berkala peralatan gedung kantor	12 bulan			55.000.000	APBD KAB	DISDUKCAPIL
2.06.2.06.01.02.24	Pemeliharaan rutin/berkala kendaraan dinas/operasional	90.000.000			Kabupaten Karanganyar			Terlaksananya pemeliharaan kendaraan dinas/operasional	12 bulan			212.500.000	APBD KAB	DISDUKCAPIL
2.06.2.06.01.02.28	Pemeliharaan rutin/berkala peralatan gedung kantor	25.000.000			Kabupaten Karanganyar			Terpeliharanya pemeliharaan rutin/berkala peralatan gedung kantor	12 bulan			45.000.000	APBD KAB	DISDUKCAPIL
<b>2.06.2.06.01.05</b>	<b>Program Peningkatan Kapasitas Sumber Daya Aparatur</b>											<b>220.000.000</b>		
2.06.2.06.01.05.Xx	Pendidikan dan pelatihan formal				Kabupaten Karanganyar			Tersedianya SDM tenaga pengelola SIAK yang berkualitas	100%			30.000.000	APBD KAB	DISDUKCAPIL
2.06.2.06.01.05.Xx	Pelatihan Peningkatan Kualitas Aparatur Pelayanan Publik				Kabupaten Karanganyar			Meningkatnya motivasi dan kemampuan aparatur Disdukcapil dalam memberikan pelayanan kepada masyarakat	100%			190.000.000	APBD KAB	DISDUKCAPIL
<b>2.06.2.06.01.06</b>	<b>Program peningkatan pengembangan sistem pelaporan capaian kinerja dan keuangan</b>	<b>45.290.000</b>										<b>177.040.000</b>		
2.06.2.06.01.06.01	Penyusunan laporan capaian kinerja dan ikhtisar realisasi kinerja SKPD	25.790.000			Kabupaten Karanganyar			Tersusunnya Perencanaan program dan kegiatan OPD	12 bulan			28.790.000	APBD KAB	DISDUKCAPIL
2.06.2.06.01.06.02	Penyusunan pelaporan keuangan semesteran	19.500.000			Kabupaten Karanganyar			Tersusunnya laporan keuangan OPD	12 bulan			25.750.000	APBD KAB	DISDUKCAPIL
	Penyusunan RENSTRA OPD 2019 - 2023				Kabupaten Karanganyar			Tersusunnya laporan RENSTRA	12 bulan			35.000.000	APBD KAB	DISDUKCAPIL
	Penyusunan Indeks Kepuasan Masyarakat (IKM)				Kabupaten Karanganyar			Terwujudnya dokumen IKM	12 bulan			50.000.000	APBD KAB	DISDUKCAPIL
	Pelaksanaan Sistem Pengendalian Intern Pemerintah (SPIP)				Kabupaten Karanganyar			Terwujudnya SPIP	12 bulan			37.500.000	APBD KAB	DISDUKCAPIL
<b>2.06.2.06.01.15</b>	<b>Program Penataan Administrasi Kependudukan</b>	<b>2.598.539.000</b>										<b>3.234.594.000</b>		
2.06.2.06.01.15.03	Implementasi Sistem Administrasi Kependudukan (membangun, updating dan pemeliharaan)	311.865.000			Kabupaten Karanganyar			Terpenuhinya pelayanan prima Adminduk dan tersedianya peralatan PIAK	12 bulan			311.865.000	APBD KAB	DISDUKCAPIL
2.06.2.06.01.15.07	Peningkatan pelayanan publik dalam bidang kependudukan				Kabupaten Karanganyar			Terlaksananya pelayanan akta-akta capil dan sidang penyelesaian permasalahan	12 bulan			125.000.000	APBD KAB	DISDUKCAPIL
2.06.2.06.01.15.14	Fasilitasi Pelayanan Akta-akta Catatan Sipil	50.000.000			Kabupaten Karanganyar			Terselenggaranya pelayanan akta-akta capil dan terlaksananya sidang konfirmasi serta verifikasi berkas permohonan akta terlambat pencatatan	12 bulan			77.200.000	APBD KAB	DISDUKCAPIL
2.06.2.06.01.15.Xx	Sosialisasi Kerjasama Pemanfaatan Data Kependudukan							Terwujudnya data akta kelahiran anak balita dalam data base	2 bln			10.000.000	APBD KAB	DISDUKCAPIL
2.06.2.06.01.15.Xx	Pelayanan On line				Kabupaten Karanganyar			Terwujudnya layanan on line	12 bulan			154.000.000	APBD KAB	DISDUKCAPIL
2.06.2.06.01.15.Xx	Kerjasama Pemanfaatan Data Kependudukan dan Inovasi Pelayanan				Kabupaten Karanganyar			Terwujudnya pemanfaatan data bagi Dinas, Instansi, Badan, BUMN/BUMD antar Kab/Kota	12 bulan			30.000.000	APBD KAB	DISDUKCAPIL
2.06.2.06.01.15.19	Pelayanan KTP Elektronik	328.640.000			Kabupaten Karanganyar			Kelancaran pelayanan perekaman dan cetak KTP elektronik, terpeliharanya peralatan perekaman dan cetak KTP elektronik	12 bulan			551.495.000	APBD KAB	DISDUKCAPIL

NO	URUSAN/BIDANG URUSAN PEMERINTAHAN DAERAH DAN PROGRAM/KEGIATAN	Penetapan TA 2018 (Rp)	Prioritas Daerah	Sasaran Daerah	Lokasi	Indikator Kinerja						Pagu Indikatif TA 2019 (Rp)	Sumber Dana	OPD Penanggung Jawab
						Hasil Program		Keluaran Kegiatan		Hasil Kegiatan				
						Tolok Ukur	Target	Tolok Ukur	Target	Tolok Ukur	Target			
<b>1</b>	<b>2</b>	<b>3</b>			<b>5</b>			<b>3</b>	<b>4</b>			<b>6</b>	<b>7</b>	<b>8</b>
2.06 . 2.06.01 . 15 . 33	Pelayanan Administrasi Kependudukan	1.890.034.000			Kabupaten Karanganyar			Terlaksananya peningkatan pelayanan Adminduk	12 bulan			1.890.034.000	APBD KAB	DISDUKCAPIL
2.06 . 2.06.01 . 15 . 34	Fasilitasi Pelayanan Pindah Datang Penduduk	18.000.000			Kabupaten Karanganyar			Terpenuhinya pelayanan prima Adminduk	12 bulan			20.000.000	APBD KAB	DISDUKCAPIL
2.06 . 2.06.01 . 15 . Xx	Penanganan Penduduk RENTAN				Kabupaten Karanganyar			Terlaksananya pelayanan penduduk dalam memperoleh dokumen kependudukan	12 bulan			65.000.000	APBD KAB	DISDUKCAPIL
<b>2.18</b>	<b>Kearsipan</b>	<b>25.000.000</b>										<b>172.500.000</b>		
<b>2.18 . 2.06.01 . 15</b>	<b>Program perbaikan sistem administrasi kearsipan</b>	<b>25.000.000</b>										<b>172.500.000</b>		
2.18 . 2.06.01 . 15 . 05	Pengadaan sarana penyimpanan	25.000.000			Kabupaten Karanganyar			Terwujudnya administrasi kearsipan	12 bulan			32.500.000	APBD KAB	DISDUKCAPIL
	Penjilidan Dokumen ADMINDUK				Kabupaten Karanganyar				12 bulan			140.000.000	APBD KAB	DISDUKCAPIL

PERANGKAT DAERAH : Dinas Pemberdayaan Masyarakat dan Desa

NO	URUSAN/BIDANG URUSAN PEMERINTAHAN DAERAH DAN PROGRAM/KEGIATAN	Penetapan TA 2018 (Rp)	Prioritas Daerah	Sasaran Daerah	Lokasi	Indikator Kinerja				Pagu Indikatif TA 2019 (Rp)	Sumber Dana	OPD Penanggung Jawab		
						Hasil Program		Keluaran Kegiatan					Hasil Kegiatan	
						Tolok Ukur	Target	Tolok Ukur	Target				Tolok Ukur	Target
1	2	3			5	3	4			6	7	8		
2	Urusan Wajib Bukan Pelayanan Dasar Dinas Pemberdayaan Masyarakat dan Desa	144.776.818.000									148.119.318.000			
	Belanja Langsung	3.547.800.000									5.890.300.000			
	A.1.Belanja Operasional Kantor	495.800.000									882.200.000			
	A.2. Belanja Tugas Fungsi	3.052.000.000									5.008.100.000			
	Belanja Tidak Langsung	141.229.018.000									142.229.018.000			
2.07	Pemberdayaan Masyarakat Desa	3.532.800.000									5.890.300.000			
2.07 . 2.07.01 . 01	Program Pelayanan Administrasi Perkantoran	227.800.000									227.800.000			
2.07 . 2.07.01 . 01 . 01	Penyediaan jasa surat menyurat	3.500.000			Dispemades			Terlaksananya penyediaan jasa surat yang baik	2000 Surat		3.500.000	APBD KAB	DISPERMADES	
2.07 . 2.07.01 . 01 . 02	Penyediaan jasa komunikasi, sumber daya air dan listrik	40.000.000			Dispemades			Terlaksananya penyediaan sumber komunikasi,sumber listrik dan sumber daya air yang cukup	12 bulan		40.000.000	APBD KAB	DISPERMADES	
2.07 . 2.07.01 . 01 . 08	Penyediaan jasa kebersihan kantor	33.800.000			Dispemades			Terlaksananya penyediaan kebersihan dan keamanan di lingkungan kantor	12 bulan		33.800.000	APBD KAB	DISPERMADES	
2.07 . 2.07.01 . 01 . 10	Penyediaan alat tulis kantor	28.000.000			Dispemades			Terlaksananya penyediaan alat tulis kantor yang cukup	12 bulan		28.000.000	APBD KAB	DISPERMADES	
2.07 . 2.07.01 . 01 . 11	Penyediaan barang cetakan dan penggandaan	16.500.000			Dispemades			Terlaksananya penyediaan barang cetakan dan penggandaan yang cukup	12 bulan		16.500.000	APBD KAB	DISPERMADES	
2.07 . 2.07.01 . 01 . 12	Penyediaan komponen instalasi listrik/penerangan bangunan kantor	8.500.000			Dispemades			Terlaksananya penyediaan instalasi listrik dan penerangan gedung kantor	12 bulan		8.500.000	APBD KAB	DISPERMADES	
2.07 . 2.07.01 . 01 . 15	Penyediaan bahan bacaan dan peraturan perundang-undangan	4.000.000			Dispemades			Terlaksananya penyediaan bahan bacaan & peraturan Perundang-undangan	12 bulan		4.000.000	APBD KAB	DISPERMADES	
2.07 . 2.07.01 . 01 . 17	Penyediaan makanan dan minuman	13.500.000			Dispemades			Terlaksananya penyediaan makan dan minum kantor cukup	12 bulan		13.500.000	APBD KAB	DISPERMADES	
2.07 . 2.07.01 . 01 . 18	Rapat-rapat koordinasi dan konsultasi ke luar daerah	80.000.000			Dispemades			Terlaksananya Penyediaan perjalanan dinas dalam daerah dan luar daerah	12 bulan		80.000.000	APBD KAB	DISPERMADES	
2.07 . 2.07.01 . 02	Program Peningkatan Sarana dan Prasarana Aparatur	163.000.000									403.400.000			
	pengadaan Kendaraan dinas/operasional				Dispemades			Tersedianya Sepeda motor dinas/operasional yang memadai	6 unit		128.000.000	APBD KAB	DISPERMADES	
2.07 . 2.07.01 . 02 . 07	Pengadaan perlengkapan gedung kantor	10.000.000			Dispemades			Terlaksananya penyediaan perlengkapan gedung kantor yang memadai	1 bulan		10.000.000	APBD KAB	DISPERMADES	
	Pengadaan peralatan gedung kantor				Dispemades			Terlaksananya penyediaan peralatan gedung kantor yang memadai	9 unit		62.400.000	APBD KAB	DISPERMADES	
2.07 . 2.07.01 . 02 . 22	Pemeliharaan rutin/berkala gedung kantor	20.000.000			Dispemades			Terlaksananya penyediaan gedung kantor yang baik dan nyaman	12 bulan		20.000.000	APBD KAB	DISPERMADES	
2.07 . 2.07.01 . 02 . 24	Pemeliharaan rutin/berkala kendaraan dinas/operasional	100.000.000			Dispemades			Terlaksananya Penyediaan kendaraan dinas yang baik dan nyaman	12 bulan		150.000.000	APBD KAB	DISPERMADES	
2.07 . 2.07.01 . 02 . 26	Pemeliharaan rutin/berkala perlengkapan gedung kantor	15.000.000			Dispemades			Terlaksananya penyediaan perlengkapan gedung kantor yang baik	12 bulan		15.000.000	APBD KAB	DISPERMADES	

NO	URUSAN/BIDANG URUSAN PEMERINTAHAN DAERAH DAN PROGRAM/KEGIATAN	Penetapan TA 2018 (Rp)	Prioritas Daerah	Sasaran Daerah	Lokasi	Indikator Kinerja						Pagu Indikatif TA 2019 (Rp)	Sumber Dana	OPD Penanggung Jawab
						Hasil Program		Keluaran Kegiatan		Hasil Kegiatan				
						Tolok Ukur	Target	Tolok Ukur	Target	Tolok Ukur	Target			
1	2	3			5			3	4			6	7	8
2.07.2.07.01.02.28	Pemeliharaan rutin/berkala peralatan gedung kantor	18.000.000			Dispemades			Terlaksananya penyediaan peralatan gedung kantor yang baik	12 bulan			18.000.000	APBD KAB	DISPERMADES
	<b>Program Peningkatan Kapasitas Sumber Daya Aparatur</b>											<b>165.000.000</b>		
	Pelatihan Peningkatan Kualitas Aparatur Pemberdayaan Masyarakat				Dispemades			Kapasitas SDM yang meningkat dan mempunyai dedikasi yang tinggi	2 bulan			165.000.000	APBD KAB	DISPERMADES
<b>2.07.2.07.01.06</b>	<b>Program peningkatan pengembangan sistem pelaporan capaian kinerja dan keuangan</b>	<b>105.000.000</b>										<b>86.000.000</b>		
2.07.2.07.01.06.01	Penyusunan laporan capaian kinerja dan ikhtisar realisasi kinerja SKPD	25.000.000			Dispemades			Terciptanya sistem pelaporan yang baik	100 %			80.000.000	APBD KAB	DISPERMADES
	Penyusunan laporan kinerja instansi pemerintahan (LAKIP)				Dispemades							6.000.000	APBD KAB	DISPERMADES
2.07.2.07.01.06.12	Penyusunan Pelaporan Pengelolaan Keuangan SKPD	80.000.000											APBD KAB	DISPERMADES
<b>2.07.2.07.01.15</b>	<b>Program Peningkatan Keberdayaan Masyarakat Perdesaan</b>	<b>985.000.000</b>										<b>1.205.000.000</b>		
2.07.2.07.01.15.04	Pelestarian dan Pemberdayaan Adat Istiadat Dan Kehidupan Sosial Budaya Masyarakat	10.000.000			Kabupaten Karanganyar			Meningkatnya keberdayaan masyarakat perdesaan bagi pengurus adat dan pelestarian adat	2 kelompok			25.000.000	APBD KAB	DISPERMADES
2.07.2.07.01.15.05	Pengembangan Usaha Peningkatan Pendapatan Keluarga (UP2K) - PKK	20.000.000			kabupaten karanganyar			Terlaksananya pembinaan pengelolaan administrasi kelompok UP2KPKK	100 %			25.000.000	APBD KAB	DISPERMADES
2.07.2.07.01.15.06	Pembina Tim Penggerak PKK	10.000.000			Kabupaten Karanganyar			Terlaksananya pembinaan Kader PKK oleh dewan pembina TP PKK	2 rakor			20.000.000	APBD KAB	DISPERMADES
2.07.2.07.01.15.08	Kelompok kerja operasional pos pelayanan terpadu (Pokjanal POSYANDU)	35.000.000			Kabupaten Karanganyar			Meningkatnya keberdayaan masyarakat perdesaan melalui rakor dan pembinaan Pokjanal posyandu	3 Desa			40.000.000	APBD KAB	DISPERMADES
2.07.2.07.01.15.09	Kegiatan Tim Pengerak PKK Kabupaten Karanganyar	900.000.000			Dinas Pemberdayaan Masyarakat dan Desa			Meningkatnya Keberdayaan Masyarakat Perdesaan	34 Desa/Kelurahan			900.000.000	APBD KAB	DISPERMADES
	Pelatihan Kader pemberdayaan masyarakat				Dinas Pemberdayaan Masyarakat dan Desa			Meningkatnya Keberdayaan Masyarakat Perdesaan	100 %			125.000.000	APBD KAB	DISPERMADES
	Pemberdayaan Masyarakat Miskin				kabupaten karanganyar			terlaksananya pembinaan dan penyaluran bantuan kepada kelompok	10 kelompok			60.000.000	APBD KAB	DISPERMADES
2.07.2.07.01.15.10	Program Penanggulangan Kemiskinan Berbasis Pemberdayaan Masyarakat	10.000.000			kabupaten karanganyar			Terlaksananya rakor penanggulangan kemiskinan	100 %			10.000.000	APBD KAB	DISPERMADES
<b>2.07.2.07.01.16</b>	<b>Program pengembangan lembaga ekonomi pedesaan</b>	<b>55.000.000</b>										<b>470.000.000</b>		
	Pendampingan program pembangunan kawasan pedesaan				kabupaten karanganyar			Terciptnya ekonomi desa yang bagus	1 Kawasan			200.000.000	APBD KAB	DISPERMADES
	Penguatan Los/Kios Pasar Desa				6 desa			terlaksananya pembinaan dan penguatan los kios pasar desa	100 %			15.000.000	APBD KAB	DISPERMADES
2.07.2.07.01.16.09	Pembinaan Lumbung Pangan Masyarakat Desa	15.000.000			Kabupaten Karanganyar			terlaksananya pembinaan kelompok Lumbung Pangan Masyarakat Desa	6 Kelompok			15.000.000	APBD KAB	DISPERMADES
2.07.2.07.01.16.10	Pembinaan Usaha Ekonomi Desa-Simpan Pinjam (UED-SP)	15.000.000			Kab. Karanganyar			terlaksananya pembinaan UED-SP di Desa	10 kelompok			15.000.000	APBD KAB	DISPERMADES

NO	URUSAN/BIDANG URUSAN PEMERINTAHAN DAERAH DAN PROGRAM/KEGIATAN	Penetapan TA 2018 (Rp)	Prioritas Daerah	Sasaran Daerah	Lokasi	Indikator Kinerja				Pagu Indikatif TA 2019 (Rp)	Sumber Dana	OPD Penanggung Jawab		
						Hasil Program		Keluaran Kegiatan					Hasil Kegiatan	
						Tolok Ukur	Target	Tolok Ukur	Target				Tolok Ukur	Target
<b>1</b>	<b>2</b>	<b>3</b>			<b>5</b>			<b>3</b>	<b>4</b>			<b>6</b>	<b>7</b>	<b>8</b>
	Pengembangan Teknologi Tepat Guna (TTG) dan Posyantekdes				Kabupaten Karanganyar			Terlaksananya partisipasi Gelar TTG Tingkat Nasional Dan Pengoptimalan Posyantekdes	17 Posyantek			200.000.000	APBD KAB	DISPERMADES
2.07 . 2.07.01 . 16 . 12	Fasilitas Badan Usaha Milik Desa (BUMDes)	25.000.000			16 kecamatan			terbentuk dan terbinanya BUMDesa	20 desa			25.000.000	APBD KAB	DISPERMADES
<b>2.07 . 2.07.01 . 17</b>	<b>Program peningkatan partisipasi masyarakat dalam membangun desa</b>	<b>1.692.000.000</b>										<b>2.265.000.000</b>		
2.07 . 2.07.01 . 17 . 03	Fasilitasi Pelaksanaan Dana Desa	250.000.000			Kabupaten Karanganyar			Meningkatnya partisipasi masyarakat dalam membangun desa melalui Fasilitasi Pelaksanaan Dana Desa	100 %			300.000.000	APBD KAB	DISPERMADES
2.07 . 2.07.01 . 17 . 06	Pemberdayaan Masyarakat Mandiri Perdesaan Pasca PPK dan Pasca PNPM Mandiri Perdesaan	50.000.000			Kabupaten Karanganyar			Meningkatnya Partisipasi Masyarakat Dalam Membangun Desa	100 %			50.000.000	APBD KAB	DISPERMADES
2.07 . 2.07.01 . 17 . 09	Penyelenggaraan TMMD Sengkuyung II	325.000.000			1 desa			Meningkatnya Partisipasi Masyarakat Dalam Membangun Desa	100 %			350.000.000	APBD KAB	DISPERMADES
2.07 . 2.07.01 . 17 . 12	Bulan Bhakti Gotong Royong Masyarakat	30.000.000			177 desa dan kelurahan			Meningkatnya partisipasi masyarakat dalam membangun desa	177 desa/ kelurahan			50.000.000	APBD KAB	DISPERMADES
2.07 . 2.07.01 . 17 . 13	Pemugaran perumahan dan pemukiman pedesaan	25.000.000			17 kecamatan di kab. Karanganyar			terlaksananya penyaluran bantuan sosial pemugaran Rumah Tidak Layak Huni	500 KK			100.000.000	APBD KAB	DISPERMADES
2.07 . 2.07.01 . 17 . 15	Evaluasi Pemberdayaan Masyarakat, Perlombaan desa/kelurahan	150.000.000			kabupaten Karanganyar			meningkatnya partisipasi masyarakat dalam membangun desa				175.000.000	APBD KAB	DISPERMADES
2.07 . 2.07.01 . 17 . 20	Unit Pengaduan Masyarakat	10.000.000			kabupaten Karanganyar			tersalurkannya bantuan kepada masyarakat miskin dengan baik	100 %			10.000.000	APBD KAB	DISPERMADES
2.07 . 2.07.01 . 17 . 22	Pembinaan Pembangunan Desa Berprestasi	15.000.000			kabupaten Karanganyar			meningkatnya partisipasi masyarakat dalam membangun desa				25.000.000	APBD KAB	DISPERMADES
2.07 . 2.07.01 . 17 . 24	Penyelenggaraan TMMD Reguler	350.000.000			Kabupaten Karanganyar			Meningkatnya Partisipasi Masyarakat Dalam Membangun Desa	100 %			350.000.000	APBD KAB	DISPERMADES

NO	URUSAN/BIDANG URUSAN PEMERINTAHAN DAERAH DAN PROGRAM/KEGIATAN	Penetapan TA 2018 (Rp)	Prioritas Daerah	Sasaran Daerah	Lokasi	Indikator Kinerja						Pagu Indikatif TA 2019 (Rp)	Sumber Dana	OPD Penanggung Jawab
						Hasil Program		Keluaran Kegiatan		Hasil Kegiatan				
						Tolok Ukur	Target	Tolok Ukur	Target	Tolok Ukur	Target			
1	2	3			5			3	4			6	7	8
2.07.2.07.01.17.45	TMMD Sengkuyung III	325.000.000			1 desa			Meningkatnya Partisipasi Masyarakat Dalam Membangun Desa	100 %			350.000.000	APBD KAB	DISPERMADES
2.07.2.07.01.17.46	Operasional Pendampingan Dana Desa Tingkat Kabupaten	162.000.000			Kabupaten Karanganyar			Meningkatnya Partisipasi Masyarakat Dalam Membangun Desa	100 %			200.000.000	APBD KAB	DISPERMADES
	Operasional Rintisan Desa Berdikari				2 Desa			Meningkatnya Partisipasi Masyarakat Dalam Membangun Desa	100 %			25.000.000	APBD KAB	DISPERMADES
	Operasional Pendampingan Penyediaan Air Bersih dan Sanitasi Lingkungan Berbasis Masyarakat				kabupaten Karanganyar			terlaksananya pengelolaan pamsimas dengan baik	97 lokasi			45.000.000	APBD KAB	DISPERMADES
	Pendampingan Kegiatan Bantuan Keuangan Kepada Pemerintah Desa				Kabupaten Karanganyar			Meningkatnya Partisipasi Masyarakat Dalam Membangun Desa	100 %			80.000.000	APBD KAB	DISPERMADES
	Bhakti Desaku Maju				4 Desa			Meningkatnya Partisipasi Masyarakat Dalam Membangun Desa	100 %			75.000.000	APBD KAB	DISPERMADES
	Fasilitasi kegiatan bantuan Kader pemberdayaan masyarakat desa				162 desa			Meningkatnya Partisipasi Masyarakat Dalam Membangun Desa				80.000.000	APBD KAB	DISPERMADES
<b>2.07.2.07.01.18</b>	<b>Program peningkatan kapasitas aparatur pemerintah desa</b>	<b>85.000.000</b>										<b>438.100.000</b>		
	Fasilitasi kerjasama antar desa				17 Kec			Terciptanya kerjasama antar desa untuk kemajuan bersama		1		30.000.000	APBD KAB	DISPERMADES
2.07.2.07.01.18.13	Asistensi Penyusunan APBDesa	50.000.000			Kabupaten Karanganyar							75.000.000	APBD KAB	DISPERMADES
	Pelatihan Metodologi Pemberdayaan Masyarakat Desa				Kabupaten Karanganyar							135.000.000	APBD KAB	DISPERMADES
	Penyusunan data profil desa dan keluhan				17 Kecamatan							30.000.000	APBD KAB	DISPERMADES
	Bimbingan Teknis Penatusahaan Keuangan desa Dengan Aplikasi SISKEUDES				kabupaten Karanganyar			Terlaksananya pelatihan bagi aparatur desa agar tertib administrasi keuangan				100.000.000	APBD KAB	DISPERMADES
2.07.2.07.01.18.31	Operasional Kegiatan Implementasi Sistem Informasi Desa	35.000.000			Kabupaten Karanganyar							68.100.000	APBD KAB	DISPERMADES
<b>2.07.2.07.01.20</b>	<b>Program Peningkatan Penyelenggaraan Pendes/ Kelurahan</b>	<b>220.000.000</b>										<b>630.000.000</b>		
2.07.2.07.01.20.10	Fasilitasi Bagi Hasil Pajak Daerah dan Retribusi Daerah	25.000.000			kabupaten Karanganyar							40.000.000	APBD KAB	DISPERMADES
2.07.2.07.01.20.12	Fasilitasi Pelaksanaan Alokasi Dana Desa	100.000.000			162 desa							150.000.000	APBD KAB	DISPERMADES
	Fasilitasi Persiapan Pemecahan Desa Nringgo Kecamatan Jaten				Kabupaten Karanganyar			Terlaksananya pemecahan desa dengan lancar				300.000.000	APBD KAB	DISPERMADES
2.07.2.07.01.20.30	Fasilitasi Pengelolaan Keuangan Desa dengan Aplikasi SISKEUDES	75.000.000			kabupaten Karanganyar							100.000.000	APBD KAB	DISPERMADES
2.07.2.07.01.20.32	Pendayagunaan dan Penyusunan data Profil/Desa	-											APBD KAB	DISPERMADES
2.07.2.07.01.20.34	Penyelenggaraan Penataan Desa	20.000.000			kabupaten Karanganyar							40.000.000	APBD KAB	DISPERMADES
<b>4.01</b>	<b>Administrasi Pemerintahan</b>	<b>15.000.000</b>												
<b>4.01.2.07.01.23</b>	<b>Program optimalisasi pemanfaatan teknologi informasi</b>	<b>15.000.000</b>												
4.01.2.07.01.23.26	Pembuatan Website Program Pemberdayaan Masyarakat	15.000.000											APBD KAB	DISPERMADES

NO	URUSAN/BIDANG URUSAN PEMERINTAHAN DAERAH DAN PROGRAM/KEGIATAN	Penetapan TA 2018 (Rp)	Prioritas Daerah	Sasaran Daerah	Lokasi	Indikator Kinerja						Pagu Indikatif TA 2019 (Rp)	Sumber Dana	OPD Penanggung Jawab
						Hasil Program		Keluaran Kegiatan		Hasil Kegiatan				
						Tolok Ukur	Target	Tolok Ukur	Target	Tolok Ukur	Target			
1	2	3			5			3	4			6	7	8
	BTL	141.229.018.000										142.229.018.000		
	Belanja Bantuan Tidak Langsung/Bantuan Keuangan kepada Desa	-												
	Belanja Bantuan Keuangan Dana Desa	139.229.018.000										139.229.018.000		
	Belanja Bantuan Sosial Kepada Anggota Masyarakat	2.000.000.000										3.000.000.000		



PERANGKAT DAERAH : Dinas Perhubungan, Perumahan dan Kawasan Permukiman

NO	URUSAN/BIDANG URUSAN PEMERINTAHAN DAERAH DAN PROGRAM/KEGIATAN	Penetapan TA 2018 (Rp)	Prioritas Daerah	Sasaran Daerah	Lokasi	Indikator Kinerja						Pagu Indikatif TA 2019 (Rp)	Sumber Dana	OPD Penanggung Jawab
						Hasil Program		Keluaran Kegiatan		Hasil Kegiatan				
						Tolok Ukur	Target	Tolok Ukur	Target	Tolok Ukur	Target			
1	2	3			5	3	4			6	7	8		
2	Urusan Wajib Bukan Pelayanan Dasar													
	Dinas Perhubungan, Perumahan dan Kawasan Permukiman	5.035.800.000									11.494.000.000			
	Belanja Langsung	5.035.800.000									11.194.000.000			
	A.1. Belanja Operasional Kantor	778.000.000									2.245.000.000			
	A.2. Belanja Tugas Fungsi	4.257.800.000									8.949.000.000			
	Belanja Tidak Langsung	-									300.000.000			
2.09	Perhubungan	3.253.800.000									7.622.000.000			
2.09 . 2.09.01 . 01	Program Pelayanan Administrasi Perkantoran	431.000.000									600.000.000			
2.09 . 2.09.01 . 01 . 01	Penyediaan jasa surat menyurat	4.500.000			DishubPKP Kabupaten Karanganyar			Terlayannya surat menyurat kantor	1 tahun		5.000.000	APBD KAB	DISHUB PKP	
2.09 . 2.09.01 . 01 . 02	Penyediaan jasa komunikasi, sumber daya air dan listrik	120.000.000			DishubPKP Kabupaten Karanganyar			Terbayarnya tagihan telepon, air, listrik, dan internet	1 tahun		150.000.000	APBD KAB	DISHUB PKP	
2.09 . 2.09.01 . 01 . 06	Penyediaan jasa pemeliharaan dan perizinan kendaraan dinas/operasional	35.000.000			DishubPKP Kabupaten Karanganyar			Terealisasinya pemeliharaan dan perijinan kendaraan bermotor dinas/operasional	1 tahun : 7 unit kendaraan		50.000.000	APBD KAB	DISHUB PKP	
2.09 . 2.09.01 . 01 . 08	Penyediaan jasa kebersihan kantor	5.500.000			DishubPKP Kabupaten Karanganyar			Terperuhnya jasa kebersihan kantor dan retribusi kantor	1 tahun		10.000.000	APBD KAB	DISHUB PKP	
2.09 . 2.09.01 . 01 . 09	Penyediaan jasa perbaikan peralatan kerja	15.000.000			DishubPKP Kabupaten Karanganyar			erperuhnya perbaikan peralatan kerja yang digunakan untuk operasional administrasi kantor	1 tahun		25.000.000	APBD KAB	DISHUB PKP	
2.09 . 2.09.01 . 01 . 10	Penyediaan alat tulis kantor	28.000.000			DishubPKP Kabupaten Karanganyar			erwujudnya peralatan tulis kantor yang digunakan untuk mendukung kegiatan operasional kantor	1 paket		35.000.000	APBD KAB	DISHUB PKP	
2.09 . 2.09.01 . 01 . 11	Penyediaan barang cetakan dan penggandaan	20.000.000			DishubPKP Kabupaten Karanganyar			Terwujudnya barang cetak penggandaan yang dibutuhkan untuk operasional kantor	1 tahun		50.000.000	APBD KAB	DISHUB PKP	
2.09 . 2.09.01 . 01 . 12	Penyediaan komponen instalasi listrik/penerangan bangunan kantor	6.000.000			DishubPKP Kabupaten Karanganyar			Terperuhnya kebutuhan penerangan di kantor Dishub PKP untuk menambah keamanan dan kenyamanan kantor	1 tahun		10.000.000	APBD KAB	DISHUB PKP	
2.09 . 2.09.01 . 01 . 14	Penyediaan peralatan rumah tangga	2.000.000										APBD KAB	DISHUB PKP	
2.09 . 2.09.01 . 01 . 15	Penyediaan bahan bacaan dan peraturan perundang-undangan	5.000.000			DishubPKP Kabupaten Karanganyar			Terperuhnya kebutuhan bahan bacaan dan perundang-undangan yang berkaitan dengan tupoksi sehingga menambah informasi yang dibutuhkan oleh Dishub PKP	1 tahun		5.000.000	APBD KAB	DISHUB PKP	
2.09 . 2.09.01 . 01 . 17	Penyediaan makanan dan minuman	80.000.000			DishubPKP Kabupaten Karanganyar			Terperuhnya makanan dan minuman rapat dan tamu	1 tahun		110.000.000	APBD KAB	DISHUB PKP	
2.09 . 2.09.01 . 01 . 18	Rapat-rapat koordinasi dan konsultasi ke luar daerah	110.000.000			DishubPKP Kabupaten Karanganyar			Terperuhnya biaya perjalanan dinas ke luar daerah yang dibutuhkan untuk koordinasi dengan daerah lain	1 tahun		150.000.000	APBD KAB	DISHUB PKP	
2.09 . 2.09.01 . 02	Program Peningkatan Sarana dan Prasarana Aparatur	137.000.000									1.150.000.000			
2.09 . 2.09.01 . 02 . Xx	Pengadaan Kendaraan Dinas/Operasional				DishubPKP Kabupaten Karanganyar			Terperuhnya kebutuhan kendaraan operasional yang digunakan untuk kelancaran kegiatan kantor	4 unit roda 2; 1 unit roda 4		425.000.000	APBD KAB	DISHUB PKP	

NO	URUSAN/BIDANG URUSAN PEMERINTAHAN DAERAH DAN PROGRAM/KEGIATAN	Penetapan TA 2018 (Rp)	Prioritas Daerah	Sasaran Daerah	Lokasi	Indikator Kinerja				Pagu Indikatif TA 2019 (Rp)	Sumber Dana	OPD Penanggung Jawab		
						Hasil Program		Keluaran Kegiatan					Hasil Kegiatan	
						Tolok Ukur	Target	Tolok Ukur	Target				Tolok Ukur	Target
1	2	3			5	3	4	6	7	8				
2.09 . 2.09.01 . 02 . Xx	Pengadaan Perlengkapan gedung kantor				DishubPKP Kabupaten Karanganyar			Terpenuhinya kebutuhan perlengkapan kantor yang digunakan untuk menunjang kegiatan operasional kantor	2 unit AC; 1 set sound system		40.000.000	APBD KAB	DISHUB PKP	
2.09 . 2.09.01 . 02 . Xx	Pengadaan peralatan gedung kantor				DishubPKP Kabupaten Karanganyar			Terpenuhinya kebutuhan peralatan kantor yang digunakan untuk menunjang kegiatan operasional kantor	2 unit Lemari Arsip Mobile File; 5 PC; 2 Laptop; 2 printer Laser; 2 Kamera		265.000.000	APBD KAB	DISHUB PKP	
2.09 . 2.09.01 . 02 . Xx	Pengadaan Mebeleur				DishubPKP Kabupaten Karanganyar			Terpenuhinya kebutuhan meja kursi kantor yang digunakan untuk kegiatan administrasi kantor	1 paket		70.000.000	APBD KAB	DISHUB PKP	
2.09 . 2.09.01 . 02 . 22	Pemeliharaan rutin/berkala gedung kantor	25.000.000			DishubPKP Kabupaten Karanganyar			Terpenuhinya pemeliharaan gedung kantor sehingga kantor dapat layak digunakan	1 tahun		150.000.000	APBD KAB	DISHUB PKP	
2.09 . 2.09.01 . 02 . 24	Pemeliharaan rutin/berkala kendaraan dinas/operasional	70.000.000			DishubPKP Kabupaten Karanganyar			Terpenuhinya pemeliharaan rutin/berkala kendaraan operasional yang digunakan untuk operasional kantor	10 unit; 2 Driver THL		150.000.000	APBD KAB	DISHUB PKP	
2.09 . 2.09.01 . 02 . 28	Pemeliharaan rutin/berkala peralatan gedung kantor	15.000.000			DishubPKP Kabupaten Karanganyar			Terpenuhinya pemeliharaan peralatan kegiatan perkantoran	1 tahun		20.000.000	APBD KAB	DISHUB PKP	
2.09 . 2.09.01 . 02 . 45	Pemeliharaan rutin/berkala alat-alat komunikasi	27.000.000			DishubPKP Kabupaten Karanganyar			Terpenuhinya pemeliharaan rutin berkala alat-alat yang digunakan untuk kegiatan operasional; Terpenuhinya kesejahteraan pemelihara peralatan komunikasi	1 tahun; 2 orang THL		30.000.000	APBD KAB	DISHUB PKP	
<b>2.09 . 2.09.1 . 03</b>	<b>Program peningkatan disiplin aparatur</b>	-									<b>160.000.000</b>			
2.09 . 2.09.1 . 03 . 32	Pengadaan pakaian dinas beserta perlengkapannya				DishubPKP Kabupaten Karanganyar			Terpenuhinya kebutuhan pakaian dinas beserta perlengkapannya untuk menunjang kegiatan operasional kantor	1 paket		160.000.000	APBD KAB	DISHUB PKP	
<b>2.09 . 2.09.01 . 05</b>	<b>Program Peningkatan Kapasitas Sumber Daya Aparatur</b>	<b>15.000.000</b>									<b>90.000.000</b>			
2.09 . 2.09.01 . 05 . 04	Peningkatan SDM	15.000.000			DishubPKP Kabupaten Karanganyar			Terwujudnya peningkatan kapasitas sumber daya aparatur berupa pengiriman diklat maupun pelatihan kantor sendiri	1 tahun		50.000.000	APBD KAB	DISHUB PKP	
2.09 . 2.09.1 . 05 . XX	Pemutakhiran Data Pegawai				DishubPKP Kabupaten Karanganyar			Terwujudnya pemutakhiran data DishubPKP sehingga tersedia data yang lebih akurat mengenai pegawai DishubPKP beserta Jobdesk nya	1 paket		40.000.000	APBD KAB	DISHUB PKP	
<b>2.09 . 2.09.01 . 06</b>	<b>Program peningkatan pengembangan sistem pelaporan capaian kinerja dan keuangan</b>	<b>195.000.000</b>									<b>245.000.000</b>			
2.09 . 2.09.01 . 06 . 01	Penyusunan laporan capaian kinerja dan ikhtisar realisasi kinerja SKPD	10.000.000			DishubPKP Kabupaten Karanganyar			Terwujudnya Penyusunan Laporan Keuangan, Laporan Barang SKPD, LPT, LKJIP serta IKK yang tersusun secara akurat	1 tahun		15.000.000	APBD KAB	DISHUB PKP	

NO	URUSAN/BIDANG URUSAN PEMERINTAHAN DAERAH DAN PROGRAM/KEGIATAN	Penetapan TA 2018 (Rp)	Prioritas Daerah	Sasaran Daerah	Lokasi	Indikator Kinerja						Pagu Indikatif TA 2019 (Rp)	Sumber Dana	OPD Penanggung Jawab
						Hasil Program		Keluaran Kegiatan		Hasil Kegiatan				
						Tolok Ukur	Target	Tolok Ukur	Target	Tolok Ukur	Target			
2.09.2.09.01.06.12	Penyusunan Pelaporan Pengelolaan Keuangan SKPD	185.000.000			DishubPKP Kabupaten Karanganyar			Terwujudnya Penyusunan Anggaran, Laporan Keuangan, dan Realisasi Kinerja SKPD yang tersusun secara akurat	1 tahun; 4 orang THL			230.000.000	APBD KAB	DISHUB PKP
<b>2.09.2.09.01.15</b>	<b>Program Pembangunan Prasarana dan Fasilitas Perhubungan</b>	<b>352.800.000</b>										<b>450.000.000</b>		
2.09.2.09.01.15.07	Peningkatan pengelolaan terminal angkutan darat	352.800.000			Terminal se Kabupaten Karanganyar			Terpenuhinya peningkatan pengelolaan terminal angkutan darat ; Terpenuhinya kesejahteraan petugas pemelihara sarana dan prasarana terminal	1 tahun; 28 orang THL			450.000.000	APBD KAB	DISHUB PKP
<b>2.09.2.09.01.16</b>	<b>Program Rehabilitasi dan Pemeliharaan Prasarana dan Fasilitas LLAJ</b>	<b>245.000.000</b>										<b>1.492.000.000</b>		
2.09.2.09.01.16.01	Rehabilitasi/pemeliharaan sarana alat pengujian kendaraan bermotor	85.000.000			DishubPKP Kabupaten Karanganyar			Terpenuhinya kalibrasi dan pemeliharaan sarana alat pengujian kendaraan bermotor	1 tahun; 2 org THL			190.000.000	APBD KAB	DISHUB PKP
2.09.2.09.1.16.02	Rehabilitasi/pemeliharaan prasarana balai pengujian kendaraan bermotor				Gedung Pengujian DishubPKP Kabupaten Karanganyar			Terpenuhinya pemeliharaan/ perbaikan gedung pengujian, sarana ruang tunggu dan kelengkapan gedung pengujian	1 gedung; 1 ruang tunggu beserta kelengkapannya			50.000.000	APBD KAB	DISHUB PKP
2.09.2.09.1.16.04	Rehabilitasi / pemeliharaan Terminal Jungke				Terminal Jungke			Terwujudnya rehabilitasi / pemeliharaan terminal Jungke	1 paket			85.000.000	APBD KAB	DISHUB PKP
2.09.2.09.01.16.05	Rehabilitasi/Pemeliharaan APILL	100.000.000			Kabupaten Karanganyar			Terpenuhinya pemeliharaan APILL di Kabupaten Karanganyar	1 tahun;3 org THL			120.000.000	APBD KAB	DISHUB PKP
2.09.2.09.1.16.08	Peningkatan Pengelolaan Parkir				Kabupaten Karanganyar			Tercapainya peningkatan kualitas juru parkir sehingga pengelolaan parkir menjadi baik sehingga pendapatan asli daerah dapat meningkat	1 tahun			75.000.000	APBD KAB	DISHUB PKP
2.09.2.09.01.16.10	Pengaturan, Pengendalian dan Penataan Kegiatan Perparkiran	60.000.000			Kabupaten Karanganyar			Tercapainya pengaturan, pengendalian dan penataan perparkiran di ruas-ruas jalan Kabupaten Karanganyar saat terjadi kegiatan (event) di Kabupaten Karanganyar	1 tahun			80.000.000	APBD KAB	DISHUB PKP
2.09.2.09.1.16.XX	Rehabilitasi / Pemeliharaan Rambu Lalu Lintas				Kabupaten Karanganyar			Terpenuhinya rehabilitasi / perbaikan rambu - rambu Lalulintas di Kabupaten Karanganyar	1 tahun			75.000.000	APBD KAB	DISHUB PKP
2.09.2.09.1.16.XX	Rehabilitasi / Pemeliharaan Videotron (VMS) dan Running Text				Simpang Papahan Kabupaten Karanganyar			Tercapainya rehabilitasi / pemeliharaan videotron (VMS) dan running text	1 paket			30.000.000	APBD KAB	DISHUB PKP
2.09.2.09.1.16.XX	Rehabilitasi / Perbaikan Traffic Light Simpang Jaten				Simpang Jaten			Tercapainya pengadaan dan pemasangan traffic light di simpang Jaten yang sering rusak	1 paket			196.000.000	APBD KAB	DISHUB PKP
2.09.2.09.1.16.XX	Rehabilitasi / Perbaikan Traffic Light Simpang Karangpandan				Simpang Karangpandan			Tercapainya pengadaan dan pemasangan traffic light di simpang Karangpandan yang sering rusak	1 paket			196.000.000	APBD KAB	DISHUB PKP
2.09.2.09.1.16.XX	Rehabilitasi / Perbaikan Traffic Light Simpang Ngloji				Simpang Ngloji			Tercapainya pengadaan dan pemasangan traffic light di simpang Ngloji yang sering rusak	1 paket			150.000.000	APBD KAB	DISHUB PKP

NO	URUSAN/BIDANG URUSAN PEMERINTAHAN DAERAH DAN PROGRAM/KEGIATAN	Penetapan TA 2018 (Rp)	Prioritas Daerah	Sasaran Daerah	Lokasi	Indikator Kinerja				Pagu Indikatif TA 2019 (Rp)	Sumber Dana	OPD Penanggung Jawab		
						Hasil Program		Keluaran Kegiatan					Hasil Kegiatan	
						Tolok Ukur	Target	Tolok Ukur	Target				Tolok Ukur	Target
<i>1</i>	<i>2</i>	<i>3</i>			<i>5</i>			<i>3</i>	<i>4</i>			<i>6</i>	<i>7</i>	<i>8</i>
2.09.2.09.1.16.XX	Rehabilitasi / Perbaikan Traffic Light Simpang Bejen				Simpang Bejen			Tercapainya pengadaan dan pemasangan traffic light di simpang Beji sehingga kondisi arus lalu lintas dapat berjalan lancar dan optimal	1 paket			195.000.000	APBD KAB	DISHUB PKP
2.09.2.09.1.16.XX	Rehabilitasi/ Pemeliharaan Fasilitas CFD				DishubPKP Kabupaten Karanganyar			Terlaksananya penggantian baricade dan papan penunjuk arah CFD	- Baricade 28 unit - Petunjuk arah 22 unit			50.000.000	APBD KAB	DISHUB PKP
<b>2.09.2.09.01.17</b>	<b>Program peningkatan pelayanan angkutan</b>	<b>463.000.000</b>										<b>630.000.000</b>		
2.09.2.09.1.17.01	Kegiatan Penyuluhan Bagi Para Sopir/Juru Mudi Untuk Peningkatan Keselamatan Penumpang				Kabupaten Karanganyar			Terciptanya sopir/juru mudi/awak kendaraan angkutan umum yang berkualitas di Kabupaten Karanganyar sehingga dapat meningkatkan kesempatan penumpang dan pengemudi	1 paket			40.000.000	APBD KAB	DISHUB PKP
2.09.2.09.01.17.13	Fasilitasi perijinan di bidang perhubungan	201.000.000			Kabupaten Karanganyar			Terpenuhinya fasilitas perijinan dibidang perhubungan	1 tahun: 8 org THL			300.000.000	APBD KAB	DISHUB PKP
2.09.2.09.01.17.19	Pelayanan Angkutan Mudik Lebaran	192.000.000			Jakarta, Karanganyar			Terpenuhinya pelayanan angkutan mudik lebaran	16 bis			200.000.000	APBD KAB	DISHUB PKP
2.09.2.09.01.17.20	Operasional dan Persiapan Mudik Lebaran	40.000.000			Kabupaten Karanganyar			Terpenuhinya biaya operasional dan persiapan penyelenggaraan kegiatan mudik lebaran	1 kegiatan			50.000.000	APBD KAB	DISHUB PKP
2.09.2.09.01.17.21	Fasilitasi Kegiatan Pelayanan Angkutan Lebaran Tk. Provinsi	30.000.000			Provinsi Jawa Tengah			Terpenuhinya bantuan fasilitas yang digunakan untuk pelayanan angkutan lebaran tingkat provinsi	2 bis			40.000.000	APBD KAB	DISHUB PKP
<b>2.09.2.09.01.19</b>	<b>Program pengendalian dan pengamanan lalu lintas</b>	<b>170.000.000</b>										<b>1.175.000.000</b>		
2.09.2.09.1.19.03	Pengadaan pagar pengaman jalan				Jumapolo dan Jatipuro			Terpenuhinya Pengadaan pagar pengaman jalan di Jumapolo dan Jatipuro untuk jalan turunan dan belokan tajam sehingga dapat meningkatkan keselamatan pengguna jalan	1 paket			197.000.000	APBD KAB	DISHUB PKP
2.09.2.09.1.19.12	Pengadaan dan Pengecatan Marka Jalan				Kabupaten Karanganyar			Tercapainya pengadaan dan pengecatan marka jalan untuk peningkatan keselamatan pengguna jalan	1 paket			196.000.000	APBD KAB	DISHUB PKP
2.09.2.09.1.19.XX	Pengadaan dan Pemasangan Rambu-Rambu Lalu Lintas Wilayah Jumantono dan Jumapolo				Kabupaten Karanganyar			Terpenuhinya kebutuhan rambu lalu lintas sebagai sarana dan prasarana pengaman jalan yang digunakan untuk meningkatkan keamanan dan kenyamanan pengguna jalan	1 paket			220.000.000	APBD KAB	DISHUB PKP
2.09.2.09.1.19.XX	Pengadaan dan Pemasangan CCTV di Simpang Jaten dan Colomadu				Simpang Jaten dan Colomadu			Tercapainya pengadaan dan pemasangan CCTV untuk pemantauan dan pengendalian arus lalu lintas di Simpang Jaten dan Colomadu	1 paket			185.000.000	APBD KAB	DISHUB PKP

NO	URUSAN/BIDANG URUSAN PEMERINTAHAN DAERAH DAN PROGRAM/KEGIATAN	Penetapan TA 2018 (Rp)	Prioritas Daerah	Sasaran Daerah	Lokasi	Indikator Kinerja						Pagu Indikatif TA 2019 (Rp)	Sumber Dana	OPD Penanggung Jawab
						Hasil Program		Keluaran Kegiatan		Hasil Kegiatan				
						Tolok Ukur	Target	Tolok Ukur	Target	Tolok Ukur	Target			
1	2	3			5			3	4			6	7	8
2.09.2.09.1.19.XX	Pengadaan dan Pemasangan CCTV di Simpang Karangpandan dan Matesih				Simpang Karangpandan dan Matesih			Tercapainya pengadaan dan pemasangan CCTV untuk pemantauan dan pengendalian arus lalu lintas di Simpang Karangpandan dan Matesih	1 paket			192.000.000	APBD KAB	DISHUB PKP
2.09.2.09.1.19.XX	Pengadaan dan Pemasangan CCTV di Simpang Pegadaian dan Ngloji				Simpang Pegadaian dan Ngloji			Tercapainya pengadaan dan pemasangan CCTV untuk pemantauan dan pengendalian arus lalu lintas di Simpang Pegadaian dan Ngloji	1 paket			185.000.000	APBD KAB	DISHUB PKP
2.09.2.09.01.19.29	Pengadaan guard rill jalan cetho	150.000.000											APBD KAB	DISHUB PKP
2.09.2.09.01.19.30	Pengadaan Rambu Lalu Lintas Kawasan Terminal Wisata	20.000.000											APBD KAB	DISHUB PKP
<b>2.09.2.09.01.20</b>	<b>Program peningkatan kelaikan pengoperasian kendaraan bermotor</b>	<b>865.000.000</b>										<b>770.000.000</b>		
2.09.2.09.01.20.04	Pendukung Operasional Pengujian Kendaraan Bermotor	518.000.000			DishubPKP Kabupaten Karanganyar			Terpenuhinya pendukung operasional pengujian kendaraan bermotor	1 tahun: 6 org THL			500.000.000	APBD KAB	DISHUB PKP
2.09.2.09.01.20.06	Pengadaan Sistem Informasi Manajemen (SIM PKB)	165.000.000			-			-	-			-	APBD KAB	DISHUB PKP
2.09.2.09.01.20.07	Peningkatan Catudaya PLN	82.000.000			-			-	-			-	APBD KAB	DISHUB PKP
2.09.2.09.01.20.08	Pengadaan Fasilitas Pengujian Kendaraan Bermotor	100.000.000			DishubPKP Kabupaten Karanganyar			Terpenuhinya fasilitas kelengkapan administrasi pengujian kendaraan bermotor; Terpenuhinya kesejahteraan petugas penguji kendaraan bermotor	1 tahun:1 org THL			150.000.000	APBD KAB	DISHUB PKP
2.09.2.09.1.20.XX	Peningkatan Perangkat Sistem Informasi Manajemen (SIM PKB)				DishubPKP Kabupaten Karanganyar			Terpasangnya tambahan perangkat SIM PKB	- 3 Tablet - 3 Printer - Camera CCTV			120.000.000	APBD KAB	DISHUB PKP
<b>2.09.2.09.01.21</b>	<b>Program Peningkatan Pengawasan dan Penerbitan Lalu Lintas</b>	<b>380.000.000</b>										<b>635.000.000</b>		
2.09.2.09.1.21.01	Kampanye Keselamatan Lalu Lintas				DishubPKP Kabupaten Karanganyar			Terlaksananya sosialisasi dan kampanye tertib lalu lintas	12 kegiatan			60.000.000	APBD KAB	DISHUB PKP
2.09.2.09.01.21.02	Penjagaan Perlintasan Palang Kereta Api	60.000.000			Perlintasan sebidang tanah di Jetis, Jaten, Karanganyar			Terpenuhinya penjagaan pintu perlintasan kereta api	1 tahun : 4.00 org THL			70.000.000	APBD KAB	DISHUB PKP
2.09.2.09.01.21.03	Operasi Penertiban dan Pemeriksaan Kendaraan	25.000.000			Ruas - ruas jalan Kabupaten Karanganyar			Pelaksanaan operasi gabungan dengan Polres	12 kegiatan: 1 org THL			40.000.000	APBD KAB	DISHUB PKP
2.09.2.09.01.21.04	Pengaturan, Pengamanan dan Pengendalian Lalu Lintas/P3L	60.000.000			Ruas - ruas jalan Kabupaten Karanganyar			Terpenuhinya pelaksanaan pengamanan lalu lintas pada ruas jalan Kabupaten Karanganyar	120 kegiatan			80.000.000	APBD KAB	DISHUB PKP
2.09.2.09.1.21.13	Pemilihan pelajar pelopor lalu lintas				Ruas jalan Kabupaten Karanganyar			Terpenuhinya kedisiplinan dan ketertiban berlalu lintas	15 kali kegiatan			25.000.000	APBD KAB	DISHUB PKP
2.09.2.09.01.21.08	Penyelenggaraan Karanganyar Car Free Day	140.000.000			Ruas jalan Kabupaten Karanganyar			Terpenuhinya penyelenggaraan karanganyar car free day selama 3 jam	1 tahun : 4.00 org THL			210.000.000	APBD KAB	DISHUB PKP
2.09.2.09.1.21.05	Patroli dan Pengawasan Lalu Lintas				Ruas jalan Kabupaten Karanganyar			Terlaksananya pemilihan pelajar pelopor lalu lintas	1 kali kegiatan			40.000.000	APBD KAB	DISHUB PKP
2.09.2.09.01.21.14	Penyelenggaraan Forum LLAJ	25.000.000			Kabupaten Karanganyar dan Provinsi Jateng			Terwujudnya pelaksanaan rapat koordinasi pemecahan permasalahan LLAJ	23 kegiatan: 1 org THL			30.000.000	APBD KAB	DISHUB PKP
2.09.2.09.01.21.15	Pemantauan dan Pengawasan Analisis Dampak Lalu Lintas	30.000.000			Wilayah Kabupaten Karanganyar			Terpenuhinya pelaksanaan pemantauan dan pengawasan dokumen andalalin	13 kegiatan: 1 org THL			40.000.000	APBD KAB	DISHUB PKP

NO	URUSAN/BIDANG URUSAN PEMERINTAHAN DAERAH DAN PROGRAM/KEGIATAN	Penetapan TA 2018 (Rp)	Prioritas Daerah	Sasaran Daerah	Lokasi	Indikator Kinerja				Pagu Indikatif TA 2019 (Rp)	Sumber Dana	OPD Penanggung Jawab		
						Hasil Program		Keluaran Kegiatan					Hasil Kegiatan	
						Tolok Ukur	Target	Tolok Ukur	Target				Tolok Ukur	Target
1	2	3			5			3	4	6	7	8		
2.09.2.09.01.21.16	Penyelenggaraan WTN	40.000.000			Kabupaten Karanganyar			Terlaksananya Pembinaan WTN oleh Tim Provinsi dan Pusat	1 kegiatan			40.000.000	APBD KAB	DISHUB PKP
<b>2.09.2.09.1.23</b>	<b>Program Penelitian Management dan Rekayasa Lalu Lintas</b>									<b>225.000.000</b>				
2.09.2.09.1.23.01	Penyusunan Tatalok Kabupaten Karanganyar				DishubPKP Kabupaten Karanganyar			Tersusunnya dokumen perencanaan transportasi lokal	1 buku dokumen			125.000.000	APBD KAB	DISHUB PKP
2.09.2.09.1.23.02	Kajian Management dan Rekayasa Lalu Lintas Dalam Kota				DishubPKP Kabupaten Karanganyar			Tersusunnya dokumen Manajemen dan rekayasa lalu lintas	1 buku dokumen			50.000.000	APBD KAB	DISHUB PKP
2.09.2.09.1.23.03	Survey Inventarisasi Lalu Lintas				DishubPKP Kabupaten Karanganyar			Tersusunnya dokumen survey inventarisasi lalu lintas	1 buku dokumen			50.000.000	APBD KAB	DISHUB PKP
<b>1.04</b>	<b>Perumahan Rakyat dan Kawasan Pemukiman</b>	<b>105.000.000</b>								<b>1.280.000.000</b>				
<b>1.04.2.09.01.15</b>	<b>Program Pengembangan Perumahan</b>	<b>45.000.000</b>								<b>730.000.000</b>				
1.04.2.09.01.15.04	Sosialisasi peraturan perundang-undangan di bidang perumahan				Kabupaten Karanganyar			Terpenuhinya sosialisasi perundang-undangan perumahan	10 kegiatan			50.000.000	APBD KAB	DISHUB PKP
1.04.2.09.01.15.05	Biaya Operasional Monitoring dan Evaluasi PSU Perumahan Kab Karanganyar				Kabupaten Karanganyar			Terpenuhinya kota yang terbebas dari kawasan kumuh di Kabupaten Karanganyar	25 kegiatan			50.000.000	APBD KAB	DISHUB PKP
1.04.2.09.01.15.06	Biaya Operasional Kegiatan Bantuan Stimulan Perumahan Swadaya (BSPS)				Kabupaten Karanganyar			erpenuhinya Kegiatan Bantuan Stimulan Perumahan Swadaya (BSPS)	1 tahun			50.000.000	APBD KAB	DISHUB PKP
1.04.2.09.01.15.10	Pemutakhiran Data RTLH				Kabupaten Karanganyar			Terpenuhinya data kawasan kumuh di Kabupaten Karanganyar	20 dokumen			150.000.000	APBD KAB	DISHUB PKP
1.04.2.09.01.15.11	Biaya Operasional Pendamping Kegiatan Pemukiman Kumuh				Kabupaten Karanganyar			Terpenuhinya kota yang terbebas dari kawasan kumuh di Kabupaten Karanganyar	20 kegiatan			50.000.000	APBD KAB	DISHUB PKP
1.04.2.09.01.15.14	Fasilitasi Koordinator Kotaku	30.000.000			Kabupaten Karanganyar			Terpenuhinya kota yang terbebas dari kawasan kumuh di Kabupaten Karanganyar	25 Kegiatan			50.000.000	APBD KAB	DISHUB PKP
1.04.2.09.01.15.15	Identifikasi Kawasan Kumuh	15.000.000			Kabupaten Karanganyar			terpenuhinya identifikasi kawasan kumuh yang ada di Kabupaten Karanganyar sehingga dapat diidentifikasi luasan kawasan kumuh	1 Kecamatan			30.000.000	APBD KAB	DISHUB PKP
1.04.2.09.01.15.XX	Pembangunan Wilayah Kumuh di Tawangmangu				Kecamatan Tawangmangu Kabupaten Karanganyar			Terpenuhinya kota yang terbebas dari kawasan kumuh di Tawangmangu Kabupaten Karanganyar	1 Kecamatan			200.000.000	APBD KAB	DISHUB PKP
1.04.2.09.01.15.XX	Peningkatan PSU				Kabupaten Karanganyar			Terlaksananya kegiatan PSU	1 paket			100.000.000	APBD KAB	DISHUB PKP
<b>1.04.2.09.01.20</b>	<b>Program pengelolaan areal pemakaman</b>	<b>60.000.000</b>								<b>550.000.000</b>				
1.04.2.09.1.20.06	Pembangunan Sarana dan Prasarana Pemakaman				TPU Munggur Kabupaten Karanganyar			Terpenuhinya pembangunan talud TPU Munggur	1 paket			200.000.000	APBD KAB	DISHUB PKP
1.04.2.09.1.20.09	Peningkatan Operasional Pengelolaan dan Pendataan Pemakaman	60.000.000			Kabupaten Karanganyar			Terlaksananya pengelolaan dan pendataan pemakaman	1 tahun : 4 orang THL			100.000.000	APBD KAB	DISHUB PKP
1.04.2.09.1.20.11	Pembangunan Sarana dan Prasarana Pemakaman TPU Desa Dayu				TPU Dayu Gondangrejo			Terlaksananya pemerataan tanah TPU Dayu Gondangrejo	1 paket			200.000.000	APBD KAB	DISHUB PKP
1.04.2.09.1.20.13	Pengadaan Sarana dan Prasarana Pemakaman				TPU Kabupaten Karanganyar			Terlaksananya Pembuatan Papan Penunjuk Arah TPU	1 paket			50.000.000	APBD KAB	DISHUB PKP
<b>2.04</b>	<b>Pertanahan</b>	<b>82.000.000</b>								<b>132.000.000</b>				
<b>2.04.2.09.01.16</b>	<b>Program penataan penguasaan, pemilikan, penggunaan dan pemanfaatan tanah</b>	<b>82.000.000</b>								<b>132.000.000</b>				

NO	URUSAN/BIDANG URUSAN PEMERINTAHAN DAERAH DAN PROGRAM/KEGIATAN	Penetapan TA 2018 (Rp)	Prioritas Daerah	Sasaran Daerah	Lokasi	Indikator Kinerja						Pagu Indikatif TA 2019 (Rp)	Sumber Dana	OPD Penanggung Jawab
						Hasil Program		Keluaran Kegiatan		Hasil Kegiatan				
						Tolok Ukur	Target	Tolok Ukur	Target	Tolok Ukur	Target			
2.04 . 2.09.01 . 16 . 10	Pembayaran Sewa Dan Kompensasi Tanah Yang Dipergunakan Oleh Pemerintah Daerah	32.000.000			Palur, Kabupaten Karanganyar			Terpenuhinya pembayaran sewa dan kompensasi tanah yang dipergunakan pemerintah daerah	1 tahun			32.000.000	APBD KAB	DISHUB PKP
2.04 . 2.09.01 . 16 . 17	Fasilitasi Pengurusan Penyerahan Prasarana Lingkungan Utilitas Umum dan Sosial Perumahan dari Pengembang ke Pemda	50.000.000			Kabupaten Karanganyar			Terpenuhinya Prasarana Lingkungan Utilitas Umum dan Fasilitas Sosial Perumahan dari Pengembang	1 tahun			100.000.000	APBD KAB	DISHUB PKP
<b>2.05</b>	<b>Lingkungan Hidup</b>	<b>1.445.000.000</b>										<b>2.110.000.000</b>		
<b>2.05 . 2.09.01 . 24</b>	<b>Program pengelolaan ruang terbuka hijau (RTH)</b>	<b>1.105.000.000</b>										<b>1.620.000.000</b>		
2.05 . 2.09.01 . 24 . 11	Pemeliharaan Taman dan Monumen	925.000.000			Kabupaten Karanganyar			Peningkatan Pengelolaan Ruang Terbuka Hijau (RTH), taman kota dan kondisi ruang publik yang rapi, indah, teduh, nyaman	1 tahun; 38 org THL			1.100.000.000	APBD KAB	DISHUB PKP
2.05 . 2.09.1 . 24 . 13	Pengadaan Truck				Kabupaten Karanganyar			Terpenuhinya kebutuhan prasarana dan sarana penunjang kegiatan perawatan dan perapian pohon di Kabupaten Karanganyar	1 unit			300.000.000	APBD KAB	DISHUB PKP
2.05 . 2.09.01 . 24 . 20	Pengadaan Pohon Turus Jalan Kota	100.000.000			-			-	-			-	APBD KAB	DISHUB PKP
2.05 . 2.09.01 . 24 . 51	Pemeliharaan Tugu Se Kabupaten Karanganyar	30.000.000			Kabupaten Karanganyar			Terpenuhinya pemeliharaan tugu se-kabupaten karanganyar	5 tugu			50.000.000	APBD KAB	DISHUB PKP
2.05 . 2.09.1 . 24 . 60	Perapian Pohon Turus Jalan di Lingkungan Kota Kecamatan Karanganyar				Kabupaten Karanganyar			Terpenuhinya perapian pohon turus jalan di lingkungan kota kecamatan karanganyar	1 kegiatan			50.000.000	APBD KAB	DISHUB PKP
2.05 . 2.09.01 . 24 . 63	Pemeliharaan Taman Air Mancur	50.000.000			Taman Air Mancur kabupaten Karanganyar			terpenuhinya pemeliharaan sarana dan prasarana taman air mancur kabupaten karanganyar	1 lokasi			60.000.000	APBD KAB	DISHUB PKP
2.05 . 2.09.1 . 24 . 74	Pengadaan Tanaman Hias				Kabupaten Karanganyar			Terpenuhinya kebutuhan tanaman pengganti tanaman hias yang sudah layu ataupun mati	1 paket			60.000.000	APBD KAB	DISHUB PKP
<b>2.05 . 2.09.01 . 25</b>	<b>Program Pemeliharaan Prasarana dan Sarana Penerangan Jalan, Taman, dan Lingkungan Pemukiman</b>	<b>340.000.000</b>										<b>490.000.000</b>		
2.05 . 2.09.01 . 25 . 01	Pemeliharaan Lampu Penerangan Jalan se Kab. Karanganyar	100.000.000			Kabupaten Karanganyar			Terpeliharanya Lampu Penerangan jalan Umum Milik Pemkab karanganyar	1 tahun: 3 org THL			230.000.000	APBD KAB	DISHUB PKP
2.05 . 2.09.1 . 25 . 04	Pemeliharaan Lampu Penerangan Jalan Umum Tenaga Surya				Kabupaten Karanganyar			Terpenuhinya pemeliharaan sarana dan prasarana penerangan jalan umum tenaga surya di Kab. Karanganyar	1 tahun			50.000.000	APBD KAB	DISHUB PKP
2.05 . 2.09.1 . 25 . 19	Pengadaan dan Pemasangan Lampu Penerangan Jalan Umum (LPJU)				Jalan Tasikmadu ke Mojogedang dan Desa Jatirejo			Terpenuhinya kebutuhan lampu penerangan jalan umum yang dapat menambah keamanan lingkungan sekitar	1 paket			160.000.000	APBD KAB	DISHUB PKP
2.05 . 2.09.1 . 25 . 25	Pemeliharaan Lampu High Mast				Se-Kabupaten karanganyar			Terpenuhinya pemeliharaan lampu high mast di kabupaten karanganyar	9 titik			50.000.000	APBD KAB	DISHUB PKP
2.05 . 2.09.01 . 25 . 31	Pengadaan dan Pemasangan Lampu Hias Taman Air Mancur	200.000.000											APBD KAB	DISHUB PKP
2.05 . 2.09.01 . 25 . 36	Perbaikan Truck Crane (Mobil Tangga Listrik)	15.000.000											APBD KAB	DISHUB PKP
2.05 . 2.09.01 . 25 . 37	Pengadaan Peralatan Perlengkapan Kerja	25.000.000											APBD KAB	DISHUB PKP
<b>4.01</b>	<b>Administrasi Pemerintahan</b>	<b>150.000.000</b>										<b>50.000.000</b>		
<b>4.01 . 2.09.01 . 26</b>	<b>Program Penataan Peraturan Perundang-Undangan</b>	<b>150.000.000</b>										<b>50.000.000</b>		

NO	URUSAN/BIDANG URUSAN PEMERINTAHAN DAERAH DAN PROGRAM/KEGIATAN	Penetapan TA 2018 (Rp)	Prioritas Daerah	Sasaran Daerah	Lokasi	Indikator Kinerja						Pagu Indikatif TA 2019 (Rp)	Sumber Dana	OPD Penanggung Jawab
						Hasil Program		Keluaran Kegiatan		Hasil Kegiatan				
						Tolok Ukur	Target	Tolok Ukur	Target	Tolok Ukur	Target			
1	2	3			5	3	4			6	7	8		
4.01 . 2.09.01 . 26 . 21	Penyusunan Perda Rumah Susun	60.000.000										APBD KAB	DISHUB PKP	
4.01 . 2.09.01 . 26 . 22	Penyusunan Perda Pencegahan dan Peningkatan Kualitas Terhadap Perumahan Kumuh dan Pemukiman Kumuh	60.000.000										APBD KAB	DISHUB PKP	
4.01 . 2.09.01 . 26 . 23	Penyusunan Perda Pengelolaan Pemakaman dan Retribusi Pelayanan Pemakaman dan Pengabuan Mayat	30.000.000										APBD KAB	DISHUB PKP	
4.01 . 2.09.01 . 26 . XX	Penyusunan Prolegda Perumahan				Kabupaten Karanganyar			Terpenuhinya Peraturan Bupati mengenai perumahan di Kabupaten Karanganyar	1 paket perundang-undangan		50.000.000	APBD KAB	DISHUB PKP	
<b>5.01</b>	<b>BELANJA TIDAK LANGSUNG</b>										<b>300.000.000</b>			
	<b>Hibah</b>										<b>300.000.000</b>			
	Bantuan Ops KOTAKU				Kabupaten Karanganyar			Terpenuhinya kota yang terbebas dari kawasan kumuh di Kabupaten Karanganyar	1 paket		300.000.000			



PERANGKAT DAERAH : Dinas Komunikasi dan Informatika

NO	URUSAN/BIDANG URUSAN PEMERINTAHAN DAERAH DAN PROGRAM/KEGIATAN	Penetapan TA 2018 (Rp)	Prioritas Daerah	Sasaran Daerah	Lokasi	Indikator Kinerja						Pagu Indikatif TA 2019 (Rp)	Sumber Dana	OPD Penanggung Jawab
						Hasil Program		Keluaran Kegiatan		Hasil Kegiatan				
						Tolok Ukur	Target	Tolok Ukur	Target	Tolok Ukur	Target			
1	2	3			5	3	4			6	7	8		
2	Urusan Wajib Pelayanan Dasar													
	Dinas Komunikasi dan Informatika	3.378.100.000									6.033.225.000			
	Belanja Langsung	3.378.100.000									6.033.225.000			
	A.1.Belanja Operasional Kantor	626.950.000									1.199.825.000			
	A.2. Belanja Tugas Fungsi	2.751.150.000									4.833.400.000			
	Belanja Tidak Langsung													
2.10	Komunikasi dan Informatika	1.425.800.000									2.972.825.000			
2.10 . 2.10.01 . 01	Program Pelayanan Administrasi Perkantoran	294.000.000									423.325.000			
2.10 . 2.10.01 . 01 . 01	Penyediaan jasa surat menyurat	3.000.000			DISKOMINFO			Meningkatnya kelancaran korespondensi antar instansi	100 kali		3.600.000	APBD KAB	DISKOMINFO	
2.10 . 2.10.01 . 01 . 02	Penyediaan jasa komunikasi, sumber daya air dan listrik	40.000.000			DISKOMINFO			Meningkatnya kelancaran pelaksanaan pekerjaan	12 bulan		87.725.000	APBD KAB	DISKOMINFO	
2.10 . 2.10.01 . 01 . 06	Penyediaan jasa pemeliharaan dan perizinan kendaraan dinas/operasional	35.000.000			DISKOMINFO			Meningkatnya kelancaran pelaksanaan pekerjaan	Pajak kend roda 4 : 5 unit. Roda 2 : 10 unit, service kend dinas roda 4 dan 2 : 20 kali, ganti oli 4 kali.		38.500.000	APBD KAB	DISKOMINFO	
2.10 . 2.10.01 . 01 . 09	Penyediaan jasa perbaikan peralatan kerja	16.000.000			DISKOMINFO			Meningkatnya kelancaran pelaksanaan pekerjaan	Pemeliharaan komputer PC, dan laptop 25 buah, printer 8 buah, AC Ruang 17 buah, suku cadang Komputer.		-	APBD KAB	DISKOMINFO	
2.10 . 2.10.01 . 01 . 10	Penyediaan alat tulis kantor	20.000.000			DISKOMINFO			Meningkatnya kelancaran pelaksanaan pekerjaan	51 item/1.875 buah		27.500.000	APBD KAB	DISKOMINFO	
2.10 . 2.10.01 . 01 . 11	Penyediaan barang cetakan dan penggandaan	15.000.000			DISKOMINFO			Meningkatnya kelancaran pelaksanaan pekerjaan	Cetak Amplop, stopmap dinas 2.000 buah, FC 16.000 lembar, cetak cover 80 lembar		20.000.000	APBD KAB	DISKOMINFO	
2.10 . 2.10.01 . 01 . 13	Penyediaan peralatan dan perlengkapan kantor	39.800.000			DISKOMINFO			Meningkatnya kelancaran pelaksanaan pekerjaan	Komputer PC 3 buah, laptop 3 buah, printer scan copy 1 buah, printer laserjet 1 buah, flashdisk 10 buah, mesin penghancur kertas 1 unit		70.000.000	APBD KAB	DISKOMINFO	
2.10 . 2.10.01 . 01 . 14	Penyediaan peralatan rumah tangga	15.000.000			DISKOMINFO			Meningkatnya kualitas sumber daya manusia	Langganan surat kabar 4 jenis/1.800 exp		26.000.000	APBD KAB	DISKOMINFO	
2.10 . 2.10.01 . 01 . 15	Penyediaan bahan bacaan dan peraturan perundang-undangan	25.200.000			DISKOMINFO			Meningkatnya kelancaran pelaksanaan pekerjaan	Alat alat kebersihan dan bahan pembersih ruangan dan Kamar mandi, honor THL 1 ORANG/12 BULAN		20.000.000	APBD KAB	DISKOMINFO	
2.10 . 2.10.01 . 01 . 17	Penyediaan makanan dan minuman	25.000.000			DISKOMINFO			Meningkatnya kelancaran pelaksanaan pekerjaan	Snek : 736 dos, makan siang : 736 dos, air mineral galon (isi ulang) 13 galon, air mineral gelas 12 dos.		30.000.000	APBD KAB	DISKOMINFO	

NO	URUSAN/BIDANG URUSAN PEMERINTAHAN DAERAH DAN PROGRAM/KEGIATAN	Penetapan TA 2018 (Rp)	Prioritas Daerah	Sasaran Daerah	Lokasi	Indikator Kinerja				Pagu Indikatif TA 2019 (Rp)	Sumber Dana	OPD Penanggung Jawab		
						Hasil Program		Keluaran Kegiatan					Hasil Kegiatan	
						Tolok Ukur	Target	Tolok Ukur	Target				Tolok Ukur	Target
2.10 . 2.10.01 . 01 . 18	Rapat-rapat koordinasi dan konsultasi ke luar daerah	60.000.000			wil Kab. Karanganyar dan Luar kab. Karanganyar, luar Jawa			Meningkatnya kelancaran pelaksanaan pekerjaan	Perjalanan dinas dalam daerah 50 kali, luar daerah 100 kali			100.000.000	APBD KAB	DISKOMINFO
<b>2.10 . 2.10.01 . 02</b>	<b>Program Peningkatan Sarana dan Prasarana Aparatur</b>	<b>221.350.000</b>										<b>386.500.000</b>		
2.10 . 2.10.01 . 02 . 07	Penyediaan Perlengkapan gedung kantor				kantor			Meningkatnya kelancaran pelaksanaan pekerjaan	TV LCD 32" 3 buah, Meja sofa ruang tunggu tamu (Swiba) 1 set, Meja sofa R. Tunggu tamu eselon IIIa 1 set, Kursi rapat 80 buah, Amari Arsip 1 buah			80.000.000	APBD KAB	DISKOMINFO
2.10 . 2.10.01 . 02 . 13	Pengadaan Alat Studio	171.350.000			kantor			terpenuhinya kebutuhan sarana dan prasarana kerja	Smartphone 2 buah, laptop editing video 1 buah, kamera DSLR 1 buah. Kamera tahan air 1 buah, kamera aksi 1 buah, hardisc external 1 buah, mixer 1 buah, audioprocessor 1 buah, mic 1 buah projector LCD 1 buah			173.000.000	APBD KAB	DISKOMINFO
2.10 . 2.10.01 . 02 . 22	Pemeliharaan rutin/ berkala gedung kantor				Kompleks kantor Bupati Kra dan RSPD/Radio Swiba			Meningkatnya kenyamanan kantor	Pengcatan dan perbaikan gedung Diskominfo dan RSPD/Radio swiba			25.000.000	APBD KAB	DISKOMINFO
2.10 . 2.10.01 . 02 . 24	Pemeliharaan rutin/berkala kendaraan dinas/operasional	50.000.000			kantor			Meningkatnya kelancaran pelaksanaan pekerjaan	BBM : 6.766,6 liter, Ganti oli lengkap 8 kali, suku cadang kend dinas 1 paket, Honor THL 1 orang/12 bulan			87.500.000	APBD KAB	DISKOMINFO
2.10 . 2.10.01 . 02 . 26	pemeliharaan rutin / berkala perlengkapan gedung kantor				kantor			Meningkatnya kenyamanan kerja	Service AC 16 buah			6.000.000	APBD KAB	DISKOMINFO
2.10 . 2.10.01 . 02 . 30	pemeliharaan rutin / berkala hardware/software				kantor			Meningkatnya kelancaran pelaksanaan pekerjaan	Pemeliharaan komputer PC, dan laptop 25 buah, printer 8 buah, AC Ruang 17 buah, suku cadang Komputer.			15.000.000	APBD KAB	DISKOMINFO
<b>2.10 . 2.10.01 . 05</b>	<b>Program Peningkatan Kapasitas Sumber Daya Aparatur</b>	<b>20.000.000</b>										<b>240.000.000</b>		
2.10 . 2.10.01 . 05 . 01	Pendidikan dan pelatihan formal	20.000.000			wil Kab, Provinsi, pusat			Meningkatnya kinerja pegawai	Mengirim peserta diklat/pelatihan/ kursus teknis, Bimtek, workshop/seminar 1 paket			40.000.000	APBD KAB	DISKOMINFO
2.10 . 2.10.01 . 05 . 04	Peningkatan sumberdaya Manusia / aparatur				Luar Jawa			Meningkatnya kinerja pegawai	Study banding 1 kali			200.000.000	APBD KAB	DISKOMINFO
<b>2.10 . 2.10.01 . 06</b>	<b>Program peningkatan pengembangan sistem pelaporan capaian kinerja dan keuangan</b>	<b>91.600.000</b>										<b>150.000.000</b>		

NO	URUSAN/BIDANG URUSAN PEMERINTAHAN DAERAH DAN PROGRAM/KEGIATAN	Penetapan TA 2018 (Rp)	Prioritas Daerah	Sasaran Daerah	Lokasi	Indikator Kinerja				Pagu Indikatif TA 2019 (Rp)	Sumber Dana	OPD Penanggung Jawab		
						Hasil Program		Keluaran Kegiatan					Hasil Kegiatan	
						Tolok Ukur	Target	Tolok Ukur	Target				Tolok Ukur	Target
2.10.2.10.01.06.01	Penyusunan laporan capaian kinerja dan ikhtisar realisasi kinerja SKPD	91.600.000			kantor			Peningkatnya kinerja pejabat pengelola keuangan	Honor pejabat pengelola keuangan /12 bulan, Penyusunan dan Jilid Renja, RKA/DPA, Lap Kinerja Tahunan, Lap Keuangan Tahunan 80 buku, Honor THL 2 orang/12 bulan			150.000.000	APBD KAB	DISKOMINFO
<b>2.10.2.10.01.15</b>	<b>Program Pengembangan Komunikasi, Informasi dan Media Massa</b>	<b>258.000.000</b>										<b>327.000.000</b>		
2.10.2.10.01.15.06	Perencanaan dan pengembangan kebijakan komunikasi dan informasi	50.000.000			Kantor			Optimalisasi potensi aparatur dalam penyajian informasi kepada masyarakat	Rakor PPID dan tertatanya website OPD 1 kali			50.000.000	APBD KAB	DISKOMINFO
2.10.2.10.01.15.08	Penerbitan Majalah Inatnpari Karanganyar Tentram	50.000.000			Kantor			Optimalisasi potensi aparatur dalam penyajian informasi kepada masyarakat	Penyusunan Majalah Intanpari Kra tenteram 4.000 exp			100.000.000	APBD KAB	DISKOMINFO
2.10.2.10.01.15.10	Dokumentasi Kegiatan Pemkab Karanganyar	103.000.000			Kantor			Optimalisasi potensi aparatur dalam penyajian informasi kepada masyarakat	Jumlah dokumen foto : 1.500 lbr, VCD : 2 keping, Kipping Pers : 60 bendel, Honor THL 5 orang/12 bulan			80.000.000	APBD KAB	DISKOMINFO
2.10.2.10.01.15.13	Liputan Kegiatan Pimpinan/Siaran pers	45.000.000			wil Kab. Karanganyar			Optimalisasi potensi aparatur dalam penyajian informasi kepada masyarakat	Jumlah informasi yang dapat diakses masyarakat melalui media massa dan media sosial : 500 buah			65.000.000	APBD KAB	DISKOMINFO
	Siaran keliling				wil Kab. Karanganyar			Optimalisasi potensi aparatur dalam penyajian informasi kepada masyarakat	Jumlah informasi yang disampaikan kepada masyarakat secara langsung melalui siaran keliling :40 kali			22.000.000	APBD KAB	DISKOMINFO
2.10.2.10.01.15.18	Pengurusan Perijinan Lembaga Penyiaran Publik Lokal	10.000.000			Kemenkominfo RI, Jakarta			Optimalisasi potensi aparatur dalam penyajian informasi kepada masyarakat	Ijin Stasiun Radio (ISR) 1 SK			10.000.000	APBD KAB	DISKOMINFO
<b>2.10.2.10.01.18</b>	<b>Program kerjasama informasi dengan mas media</b>	<b>540.850.000</b>										<b>1.446.000.000</b>		
2.10.2.10.01.18.01	Penyebarluasan informasi pembangunan daerah	50.000.000			wil Kab. Karanganyar			Meningkatnya partisipasi masyarakat dalam pembangunan Kabupaten Karanganyar melalui penyebaran informasi secara optimal	Dialog interaktif / sambung rasa antara Bupati dan pejabat Pemkab Karanganyar dengan masyarakat : 5 kali, Honor THL 1 orang/12 bulan			100.000.000	APBD KAB	DISKOMINFO
2.10.2.10.01.18.04	Kerjasama dengan Media Masa	190.850.000			wil Kab. Karanganyar			Meningkatnya partisipasi masyarakat dalam pembangunan Kabupaten Karanganyar melalui penyebaran informasi secara optimal	Pemasangan iklan Greeting : 50 kali, Karanganyar Award 1 kali, advetorial 1 paket			500.000.000	APBD KAB	DISKOMINFO

NO	URUSAN/BIDANG URUSAN PEMERINTAHAN DAERAH DAN PROGRAM/KEGIATAN	Penetapan TA 2018 (Rp)	Prioritas Daerah	Sasaran Daerah	Lokasi	Indikator Kinerja						Pagu Indikatif TA 2019 (Rp)	Sumber Dana	OPD Penanggung Jawab
						Hasil Program		Keluaran Kegiatan		Hasil Kegiatan				
						Tolok Ukur	Target	Tolok Ukur	Target	Tolok Ukur	Target			
1	2	3			5			3	4			6	7	8
2.10.2.10.01.18.05	Jumpa Pers/Kemitraan dengan Pers	50.000.000			wil Kab. Karanganyar			Terwujudnya opini publik yang positif melalui media massa	Jumpa Pers dengan Bupati/Pejabat Pemkab Karanganyar 20 kali			120.000.000	APBD KAB	DISKOMINFO
2.10.2.10.01.18.06	Kegiatan Siaran Televisi	75.000.000			TATV			Meningkatnya partisipasi masyarakat dalam pembangunan Kabupaten Karanganyar melalui penyebaran informasi secara optimal	dialog interaktif melalui televisi 6 kali			157.000.000	APBD KAB	DISKOMINFO
2.10.2.10.01.18.07	Kegiatan Promosi Informasi	120.000.000			Kantor			Meningkatnya partisipasi masyarakat dalam pembangunan Kabupaten Karanganyar melalui penyebaran informasi secara optimal	Baliho 55 buah, spanduk 16 buah, Honor THL 1 orang/12 bulan			274.000.000	APBD KAB	DISKOMINFO
2.10.2.10.01.18.13	Pemberdayaan Kelompok Pertunjukan Rakyat	20.000.000			Wil Kab. Karanganyar			Meningkatnya partisipasi masyarakat dalam pembangunan Kabupaten Karanganyar melalui penyebaran informasi secara optimal	Pembinaan klp. Pentura 1 kali			20.000.000	APBD KAB	DISKOMINFO
2.10.2.10.01.18.14	Kegiatan Pameran	5.000.000			Wil Kab. Karanganyar			Meningkatnya partisipasi masyarakat dalam pembangunan Kabupaten Karanganyar melalui penyebaran informasi secara optimal	Sebagai peserta pameran 1 kali			25.000.000	APBD KAB	DISKOMINFO
2.10.2.10.01.18.17	Press Tour	-			luar jawa			Meningkatnya kerjasama yang sinergi antara pemerintah kab. Karanganyar dengan pers	1 kali			200.000.000	APBD KAB	DISKOMINFO
2.10.2.10.01.18.19	Siaran Langsung Kegiatan / Event	30.000.000			Wil Kab. Karanganyar			Meningkatnya partisipasi masyarakat dalam pembangunan Kabupaten Karanganyar melalui penyebaran informasi secara optimal	iaran langsung Radio Swiba pada event khusus 5 kali			50.000.000	APBD KAB	DISKOMINFO
<b>4.01</b>	<b>Administrasi Pemerintahan</b>	<b>1.792.300.000</b>										<b>2.900.400.000</b>		
<b>4.01.2.10.01.23</b>	<b>Program optimalisasi pemanfaatan teknologi informasi</b>	<b>1.792.300.000</b>										<b>2.900.400.000</b>		
4.01.2.10.01.23.01	Peningkatan Kapasitas Bandwidth	384.020.000			Kantor			terwujudnya optimalisasi pemanfaatan teknologi informasi	langganan akses internet 12 bulan			600.000.000	APBD KAB	DISKOMINFO
4.01.2.10.01.23.02	Pemeliharaan Sarana dan Prasarana Infrastruktur Jaringan Teknologi Informasi Kabupaten Karanganyar	115.000.000			Kantor			terwujudnya optimalisasi pemanfaatan teknologi informasi	Pemeliharaan komputer jaringan 1 unit/12 bulan			143.550.000	APBD KAB	DISKOMINFO
4.01.2.10.01.23.03	Pengelolaan / Pemeliharaan Website	52.580.000			Kantor			terwujudnya optimalisasi pemanfaatan teknologi informasi	Updating web 1 paket, lomba konten web 1 paket			75.000.000	APBD KAB	DISKOMINFO
4.01.2.10.01.23.04	Pengelolaan Data Informasi	151.385.000			Kantor			terwujudnya optimalisasi pemanfaatan teknologi informasi	Pembuatan buku agenda eksekutif 900 buah, jasa tenaga ahli 2 orang/200 hari			184.350.000	APBD KAB	DISKOMINFO
4.01.2.10.01.23.05	Peningkatan Sarana PDE	88.000.000			Kantor			terwujudnya optimalisasi pemanfaatan teknologi informasi	Upgrade server 1 paket, jasa Tenaga ahli 1orang/200 hari			100.000.000	APBD KAB	DISKOMINFO
4.01.2.10.01.23.06	Operasional Sekretariat LPSE	343.000.000			Kantor			terwujudnya optimalisasi pemanfaatan teknologi informasi	Honor Pengelola sekretariat LPSE 12 bulan			430.000.000	APBD KAB	DISKOMINFO
4.01.2.10.01.23.07	Pengembangan Hotspot	20.000.000			Kantor			terwujudnya optimalisasi pemanfaatan teknologi informasi	Adanya fasilitas hotspot internet 1 paket			55.000.000	APBD KAB	DISKOMINFO

NO	URUSAN/BIDANG URUSAN PEMERINTAHAN DAERAH DAN PROGRAM/KEGIATAN	Penetapan TA 2018 (Rp)	Prioritas Daerah	Sasaran Daerah	Lokasi	Indikator Kinerja						Pagu Indikatif TA 2019 (Rp)	Sumber Dana	OPD Penanggung Jawab
						Hasil Program		Keluaran Kegiatan		Hasil Kegiatan				
						Tolok Ukur	Target	Tolok Ukur	Target	Tolok Ukur	Target			
1	2	3			5			3	4			6	7	8
4.01 . 2.10.01 . 23 . 08	Fasilitasi dan Pengembangan Smart City	59.800.000			Kantor			terwujudnya optimalisasi pemanfaatan teknologi informasi	Penyelenggaraan seminar nasional 1 kali, integrasi layanan smart city 1 paket			150.000.000	APBD KAB	DISKOMINFO
4.01 . 2.10.01 . 23 . 09	Disaster Recovery Center (DRC)	54.700.000			Kantor			terwujudnya optimalisasi pemanfaatan teknologi informasi	Sewa colocation server sebagai tempat backup data 12 bulan			60.000.000	APBD KAB	DISKOMINFO
4.01 . 2.10.01 . 23 . 10	Pengembangan Aplikasi Sistem Informasi Manajemen Daerah (SIMDA)	53.000.000			Kantor			terwujudnya optimalisasi pemanfaatan teknologi informasi	Pembuatan aplikasi SIMDA berbasis elektronik 2 Aplikasi			70.000.000	APBD KAB	DISKOMINFO
4.01 . 2.10.01 . 23 . 11	Pengelolaan CCTV Online	38.900.000			Kantor			terwujudnya optimalisasi pemanfaatan teknologi informasi	Pengadaan CCTV line			100.000.000	APBD KAB	DISKOMINFO
4.01 . 2.10.01 . 23 . 12	Pengadaan Papan Reklame	11.250.000			wil Kab. Karanganyar			terwujudnya optimalisasi pemanfaatan teknologi informasi	28 titik singage / CPD			500.000.000	APBD KAB	DISKOMINFO
4.01 . 2.10.01 . 23 . 13	Pengelolaan Aplikasi SMS Center dan SAPAMAS	102.800.000			Kantor			terwujudnya optimalisasi pemanfaatan teknologi informasi	Update Aplikasi SAPAMAS 12 bulan, honor Tenaga ahli 1 orang/200 hari			77.500.000	APBD KAB	DISKOMINFO
4.01 . 2.10.01 . 23 . 14	Operasional Sekretariat BLC	5.000.000			Kantor			terwujudnya optimalisasi pemanfaatan teknologi informasi	pelatihan komputer 10 kali/200 orang			5.000.000	APBD KAB	DISKOMINFO
4.01 . 2.10.01 . 23 . 15	Perkantoran Elektronis	66.700.000			Kantor			terwujudnya optimalisasi pemanfaatan teknologi informasi	Updating Aplikasi Perkantoran elektronik 1 kali kegiatan			70.000.000	APBD KAB	DISKOMINFO
4.01 . 2.10.01 . 23 . 16	Pengelolaan Layangmas (Layanan Anggota Masyarakat)	13.200.000			Kantor			terwujudnya optimalisasi pemanfaatan teknologi informasi	Updating Aplikasi onlinesasi LAYANGMAS 1 paket			15.000.000	APBD KAB	DISKOMINFO
4.01 . 2.10.01 . 23 . 17	Pengembangan Jaringan WAN Kabupaten Karanganyar	73.800.000			Kantor			terwujudnya optimalisasi pemanfaatan teknologi informasi	Pengembangan jaringan WAN/online antar OPD 1 kali kegiatan			75.000.000	APBD KAB	DISKOMINFO
4.01 . 2.10.01 . 23 . 18	Pengadaan Booklet Intanpari	25.000.000			Kantor			terwujudnya optimalisasi pemanfaatan teknologi informasi	Cetak booklet/pamfle, leaflet 4.000 lembar,			50.000.000	APBD KAB	DISKOMINFO
4.01 . 2.10.01 . 23 . 19	Pengelolaan Persandian	30.000.000			Kantor			terwujudnya optimalisasi pemanfaatan teknologi informasi	Security Assesment, Update aplikasi server web server 1 paket			30.000.000	APBD KAB	DISKOMINFO
4.01 . 2.10.01 . 23 . 20	Pengelolaan Sambernyawa Information Center	44.165.000			Kantor			terwujudnya optimalisasi pemanfaatan teknologi informasi	Updating aplikasi Dashboard 1 update aplikasi			50.000.000	APBD KAB	DISKOMINFO
4.01 . 2.10.01 . 23 . 21	Pengelolaan Videowall	60.000.000			Kantor			terwujudnya optimalisasi pemanfaatan teknologi informasi	Perawatan perangkat Videowall, Deseminasi informasi melalui media 12 bulan			60.000.000	APBD KAB	DISKOMINFO
<b>4.03</b>	<b>Perencanaan</b>	<b>160.000.000</b>										<b>160.000.000</b>		
<b>4.03 . 2.10.01 . 15</b>	<b>Program pengembangan data/informasi</b>	<b>160.000.000</b>										<b>160.000.000</b>		
4.03 . 2.10.01 . 15 . 12	Penyusunan Profil Kecamatan	30.000.000			Kantor			Terwujudnya dokumen data/informasi yang lengkap tentang profil kecamatan	Buku Profil Kecamatan 170 buah			30.000.000	APBD KAB	DISKOMINFO

NO	URUSAN/BIDANG URUSAN PEMERINTAHAN DAERAH DAN PROGRAM/KEGIATAN	Penetapan TA 2018 (Rp)	Prioritas Daerah	Sasaran Daerah	Lokasi	Indikator Kinerja						Pagu Indikatif TA 2019 (Rp)	Sumber Dana	OPD Penanggung Jawab
						Hasil Program		Keluaran Kegiatan		Hasil Kegiatan				
						Tolok Ukur	Target	Tolok Ukur	Target	Tolok Ukur	Target			
1	2	3			5			3	4			6	7	8
4.03 . 2.10.01 . 15 . 13	Penyusunan Analisis Indeks Harga Konsumen	30.000.000			Kantor			Terwujudnya dokumen data/informasi yang lengkap tentang Analisis indeks harga konsumen	Buku analisis indeks harga konsumen 60 buah, buku analisis inflasi 60buah			30.000.000	APBD KAB	DISKOMINFO
4.03 . 2.10.01 . 15 . 14	Penyusunan Analisis Indikator Ekonomi	25.000.000			Kantor			Terwujudnya dokumen data/informasi yang lengkap tentang Analisis indikator ekonomi	Buku analisis indikator ekonomi 60 buah			25.000.000	APBD KAB	DISKOMINFO
4.03 . 2.10.01 . 15 . 15	Penyusunan Profil Karanganyar	40.000.000			Kantor			Terwujudnya dokumen data/informasi yang lengkap tentang profil karanganyar	Buku Profil Karanganyar 100 buah			40.000.000	APBD KAB	DISKOMINFO
4.03 . 2.10.01 . 15 . 16	Penyusunan Analisis Produk Domestik Regional Bruto	35.000.000			Kantor			Terwujudnya dokumen data/informasi yang lengkap tentang Analisis Produk domestikregional bruto	Buku Analisis Produk Domestik regional bruto 100 buah			35.000.000	APBD KAB	DISKOMINFO

PERANGKAT DAERAH : Dinas Penanaman Modal dan Pelayanan Terpadu Satu Pintu

NO	URUSAN/BIDANG URUSAN PEMERINTAHAN DAERAH DAN PROGRAM/KEGIATAN	Penetapan TA 2018 (Rp)	Prioritas Daerah	Sasaran Daerah	Lokasi	Indikator Kinerja				Pagu Indikatif TA 2019 (Rp)	Sumber Dana	OPD Penanggung Jawab		
						Hasil Program		Keluaran Kegiatan					Hasil Kegiatan	
						Tolok Ukur	Target	Tolok Ukur	Target				Tolok Ukur	Target
1	2	3			5	3	4		6	7	8			
1	Urusan Wajib Pelayanan Dasar													
1.01	Dinas Penanaman Modal dan Pelayanan Terpadu Satu Pintu	1.103.500.000								11.628.292.500				
	Belanja Langsung	1.103.500.000								11.628.292.500				
	A.1.Belanja Operasional Kantor	557.700.000								9.065.700.000				
	A.2. Belanja Tugas Fungsi	545.800.000								2.562.592.500				
	Belanja Tidak Langsung													
2.12	Penanaman Modal	1.078.500.000								10.362.342.500				
2.12 . 2.12.01 . 01	Program Pelayanan Administrasi Perkantoran	380.700.000								652.200.000				
2.12 . 2.12.01 . 01 . 01	Penyediaan jasa surat menyurat	2.200.000			DPMPTSP Kabupaten Karanganyar		Tersedianya Benda Pos	Tahun		2.200.000	APBD KAB	DPMPTSP		
2.12 . 2.12.01 . 01 . 02	Penyediaan jasa komunikasi, sumber daya air dan listrik	110.000.000			DPMPTSP Kabupaten Karanganyar		Tersedianya jasa komunikasi. Air, listrik	Tahun		200.000.000	APBD KAB	DPMPTSP		
2.12 . 2.12.01 . 01 . 08	Penyediaan jasa kebersihan kantor	22.500.000			DPMPTSP Kabupaten Karanganyar		Tersedianya alat kebersihan kantor dan jasa kebersihan	Tahun		35.000.000	APBD KAB	DPMPTSP		
2.12 . 2.12.01 . 01 . 10	Penyediaan alat tulis kantor	70.000.000			DPMPTSP Kabupaten Karanganyar		Tersedianya alat tulis kantor	Tahun		95.000.000	APBD KAB	DPMPTSP		
2.12 . 2.12.01 . 01 . 11	Penyediaan barang cetakan dan penggandaan	50.000.000			DPMPTSP Kabupaten Karanganyar		Terlaksananya penyediaan barang cetakan dan penggandaan	Tahun		85.000.000	APBD KAB	DPMPTSP		
2.12 . 2.12.01 . 01 . 12	Penyediaan komponen instalasi listrik/penerangan bangunan kantor	6.000.000			DPMPTSP Kabupaten Karanganyar		Terpenuhinya peralatan Kelistrikan	Tahun		10.000.000	APBD KAB	DPMPTSP		
2.12 . 2.12.01 . 01 . 17	Penyediaan makanan dan minuman	45.000.000			DPMPTSP Kabupaten Karanganyar		Terlaksananya penyediaan minum karyawan, makan minum rapat dan tamu	Tahun		75.000.000	APBD KAB	DPMPTSP		
2.12 . 2.12.01 . 01 . 18	Rapat-rapat koordinasi dan konsultasi ke luar daerah	75.000.000			Karanganyar, Jateng, Luar Provinsi, luar Pulau Jawa		Terlaksananya rapat koordinasi dalam dan luar daerah	Tahun		150.000.000	APBD KAB	DPMPTSP		
2.12 . 2.12.01 . 02	Program Peningkatan Sarana dan Prasarana Aparatur	67.500.000								7.863.500.000				
2.12 . 2.12.01 . 02 . XX	Pengadaan Gedung Kantor				DPMPTSP Kabupaten Karanganyar		terlaksananya operasional kegiatan kantor	unit		7.000.000.000	APBD KAB	DPMPTSP		
2.12 . 2.12.01 . 02 . XX	Pengadaan Kendaraan Dinas Operasional						Terlaksananya operasional kantor	unit		500.000.000	APBD KAB	DPMPTSP		
2.12 . 2.12.01 . 02 . XX	Pengadaan Perlengkapan Gedung kantor				DPMPTSP Kabupaten Karanganyar		Terwujudnya kelancaran operasional kegiatan kantor	unit		200.000.000	APBD KAB	DPMPTSP		
2.12 . 2.12.01 . 02 . 22	Pemeliharaan rutin/berkala gedung kantor	7.500.000			DPMPTSP Kabupaten Karanganyar		Terlaksananya perawatan gedung kantor	Tahun		15.000.000	APBD KAB	DPMPTSP		
2.12 . 2.12.01 . 02 . 24	Pemeliharaan rutin/berkala kendaraan dinas/operasional	45.000.000			DPMPTSP Kabupaten Karanganyar		Terlaksananya pemeliharaan kendaraan dinas/operasional	Tahun		123.500.000	APBD KAB	DPMPTSP		
2.12 . 2.12.01 . 02 . 26	Pemeliharaan rutin/berkala perlengkapan gedung kantor	10.000.000			DPMPTSP Kabupaten Karanganyar		terlaksananya pemeliharaan perlengkapan gedung kantor	Tahun		20.000.000	APBD KAB	DPMPTSP		
2.12 . 2.12.01 . 02 . 87	Pemeliharaan rutin / berkala alat-alat komunikasi	5.000.000			DPMPTSP Kabupaten Karanganyar		Terlaksananya pemeliharaan alat komunikasi	Tahun		5.000.000	APBD KAB	DPMPTSP		
2.12 . 2.12.01 . 03	Program peningkatan disiplin aparatur	-								50.000.000				
2.12 . 2.12.01 . 03.XX	Pengadaan pakaian dinas beserta perlengkapannya				DPMPTSP Kabupaten Karanganyar		Terlaksananya pengadaan pakaian dinas beserta atributnya	stel		50.000.000	APBD KAB	DPMPTSP		
2.12 . 2.12.01 . 05	Program Peningkatan Kapasitas Sumber Daya Aparatur	-								300.000.000				
2.12 . 2.12.01 . 05.XX	peningkatan SDM				Jateng			1 Paket		100.000.000	APBD KAB	DPMPTSP		
2.12 . 2.12.01 . 05.XX	Bimbingan Teknis Implementasi Peraturan Perundang undangan									100.000.000	APBD KAB	DPMPTSP		

NO	URUSAN/BIDANG URUSAN PEMERINTAHAN DAERAH DAN PROGRAM/KEGIATAN	Penetapan TA 2018 (Rp)	Prioritas Daerah	Sasaran Daerah	Lokasi	Indikator Kinerja				Pagu Indikatif TA 2019 (Rp)	Sumber Dana	OPD Penanggung Jawab		
						Hasil Program		Keluaran Kegiatan					Hasil Kegiatan	
						Tolok Ukur	Target	Tolok Ukur	Target				Tolok Ukur	Target
1	2	3			5					6	7	8		
2.12.2.12.01.05.XX	Workshop Peningkatan Pelayanan Perizinan				Jateng				2 hari					
										100.000.000	APBD KAB	DPMPTSP		
<b>2.12.2.12.01.06</b>	<b>Program peningkatan pengembangan sistem pelaporan capaian kinerja dan keuangan</b>	<b>109.500.000</b>								<b>200.000.000</b>				
2.12.2.12.01.06.12	Penyusunan Pelaporan Pengelolaan Keuangan SKPD	109.500.000			DPMPTSP Kabupaten Karanganyar			Terlaksananya pelaporan tepat waktu	Tahun	200.000.000	APBD KAB	DPMPTSP		
<b>2.12.2.12.01.15</b>	<b>Program Peningkatan Promosi dan Kerjasama Investasi</b>	<b>280.300.000</b>								<b>872.350.000</b>				
2.12.2.12.01.15.10	Pameran Investasi				Kabupaten Karanganyar			meningkatnya investasi daerah	2 kali	100.000.000	APBD KAB	DPMPTSP		
2.12.2.12.01.15.12	Temu Mitra Usaha Pengembangan Investasi	25.000.000			Kabupaten Karanganyar			Terlaksananya temu mitra usaha pengembangan investasi	1 Kali Temu Mitra Usaha 100 perusahaan	50.000.000	APBD KAB	DPMPTSP		
2.12.2.12.01.15.13	Monitoring dan Evaluasi Perusahaan PMA/PMDN	25.000.000			Kabupaten Karanganyar			Terselenggaranya monitoring dan evaluasi perusahaan PMA/PMDN	100 Perusahaan	50.000.000	APBD KAB	DPMPTSP		
2.12.2.12.01.15.20	Pengawasan Pengelolaan Air Tanah dan Pertambangan	5.000.000			Kabupaten Karanganyar			terlaksananya pemantauan air bawah tanah	90 Perusahaan 7 Pengusaha Tambang	25.000.000	APBD KAB	DPMPTSP		
2.12.2.12.01.15.24	Pemeliharaan Hardware dan Software SIMTAP	120.300.000			DPMPTSP Kabupaten Karanganyar			Terlaksananya pemeliharaan hardware dan software SIMTAP	Tahun	150.000.000	APBD KAB	DPMPTSP		
2.12.2.12.01.15.25	Pendampingan Peningkatan Kualitas Pelayanan Publik	75.000.000									APBD KAB	DPMPTSP		
2.12.2.12.01.15.26	Survey Indeks Kepuasan Masyarakat	30.000.000			Kabupaten Karanganyar			Tersedianya indeks kepuasan	1 Paket	50.000.000	APBD KAB	DPMPTSP		
2.12.2.12.01.15.XX	Study Pengembangan Perizinan				Kabupaten Karanganyar					300.000.000	APBD KAB	DPMPTSP		
2.12.2.12.01.15.XX	Promosi Investasi				Kabupaten Karanganyar					67.350.000	APBD KAB	DPMPTSP		
2.12.2.12.01.15.XX	Sosialisasi Peraturan Perizinan				Kabupaten Karanganyar			Terlaksananya sosialisasi regulasi perizinan	17 Kecamatan	80.000.000	APBD KAB	DPMPTSP		
<b>2.12.2.12.01.16</b>	<b>Program Peningkatan Iklim Investasi dan Realisasi Investasi</b>	<b>240.500.000</b>								<b>424.292.500</b>				
2.12.2.12.01.16.04	Pengadaan Jaringan Perizinan Online	35.500.000									APBD KAB	DPMPTSP		
2.12.2.12.01.16.05	Penyederhanaan Prosedur Perizinan	40.000.000			DPMPTSP Kabupaten Karanganyar			Terlaksananya penyederhanaan prosedur perizinan	Tahun	50.000.000	APBD KAB	DPMPTSP		
2.12.2.12.01.16.12	Sistem Pelayanan Informasi dan Perizinan Investasi Secara Elektronik (SPIPISE)	25.000.000			Kabupaten Karanganyar			Terlaksananya pelayanan informasi dan perizinan	10 Perusahaan		APBD KAB	DPMPTSP		
2.12.2.12.01.16.XX	Pengelolaan percepatan berusaha yang terintegrasi secara online ( OSS )				Kabupaten Karanganyar					50.000.000	APBD KAB	DPMPTSP		
2.12.2.12.01.16.13	Inventarisasi Data dan Survey Lokasi Perijinan	100.000.000			Kabupaten Karanganyar			Tersedianya inventarisasi data dan survey lokasi perizinan	Tahun	135.000.000	APBD KAB	DPMPTSP		
2.12.2.12.01.16.XX	Inventarisasi Data dan Survey Lokasi Perijinan bidang pelayanan perizinan				Kabupaten Karanganyar					113.430.000	APBD KAB	DPMPTSP		
2.12.2.12.01.16.17	Inventarisasi Permasalahan dan Penanganan Pengaduan Masalah Perizinan	15.000.000			Kabupaten Karanganyar			Tercapainya penyelesaian permasalahan perizinan	Tahun	15.000.000	APBD KAB	DPMPTSP		
2.12.2.12.01.16.23	Supervisi Perizinan	25.000.000			Kabupaten Karanganyar			Tercapainya keakuratan dan ketelitian pemanfaatan perizinan	Tahun	60.862.500	APBD KAB	DPMPTSP		
	<b>Kearsipan</b>									<b>80.950.000</b>				
	<b>Program perbaikan sistem administrasi kearsipan</b>									<b>80.950.000</b>				
	Penataan Arsip				Kabupaten Karanganyar				10 rak arsip, 5 hardisk eksternal	80.950.000	APBD KAB	DPMPTSP		
<b>3.07</b>	<b>Perindustrian</b>	<b>25.000.000</b>								<b>1.185.000.000</b>				
<b>3.07.2.12.01.16</b>	<b>Program pengembangan industri kecil dan menengah</b>	<b>25.000.000</b>								<b>180.000.000</b>				
3.07.2.12.01.16.07	Pengembangan Sentra-sentra Industri Kecil dan Menengah	25.000.000			Kabupaten Karanganyar dan Malang Jawa Timur			Terlaksananya Pelatihan Jiwa Kewirausahaan	20 Unit Usaha	90.000.000	APBD KAB	DPMPTSP		
	Pelatihan kewirausahaan UMKM				Kabupaten Karanganyar dan Kabupaten Bandung Jabar			Terlaksananya Pelatihan Jiwa Kewirausahaan Industri Kecil Makanan dan Kerajinan	20 Unit Usaha	90.000.000	APBD KAB	DPMPTSP		



NO	URUSAN/BIDANG URUSAN PEMERINTAHAN DAERAH DAN PROGRAM/KEGIATAN	Penetapan TA 2018 (Rp)	Prioritas Daerah	Sasaran Daerah	Lokasi	Indikator Kinerja						Pagu Indikatif TA 2019 (Rp)	Sumber Dana	OPD Penanggung Jawab
						Hasil Program		Keluaran Kegiatan		Hasil Kegiatan				
						Tolok Ukur	Target	Tolok Ukur	Target	Tolok Ukur	Target			
1	2	3			5	3	4			6	7	8		
<b>3.07 . 2.12.01 . XX</b>	<b>Program pengembangan industri kecil dan menengah</b>										<b>1.005.000.000</b>			
3.07 . 2.12.01 . XX . XX	Pengembangan Home Industri Kecil Menengah aneka makanan				3 Kecamatan Kabupaten Karanganyar			Terlaksananya kegiatan pelatihan dan kualitas mutu	60 Unit Usaha		250.000.000	APBD KAB	DPMPTSP	
3.07 . 2.12.01 . XX . XX	Pelatihan Kewirausahaan IKM				Kabupaten Karanganyar dan Yogyakarta			Terlaksananya Pelatihan Jiwa Kewirausahaan Industri Kecil Makanan dan Kerajinan (AMT)	20 Unit Usaha		75.000.000	APBD KAB	DPMPTSP	
3.07 . 2.12.01 . XX . XX	Pelatihan Industri Kecil Las dan Perbengkelan				Kabupaten Karanganyar dan Luar Provinsi			Terlaksananya Kegiatan Pelatihan las dan Perbengkelan	20 Unit Usaha		200.000.000	APBD KAB	DPMPTSP	
3.07 . 2.12.01 . XX . XX	Pelatihan Industri Kecil Anyaman				Kabupaten Karanganyar			Terlaksananya Kegiatan Pelatihan Industri Kecil Anyaman	40 Unit Usaha (2 sentra)		100.000.000	APBD KAB	DPMPTSP	
3.07 . 2.12.01 . XX . XX	Pelatihan Industri Kecil Menjahit				Kabupaten Karanganyar			Terlaksananya Kegiatan Pelatihan Industri Kecil Menjahit / Konveksi	20 Unit Usaha		70.000.000	APBD KAB	DPMPTSP	
3.07 . 2.12.01 . XX . XX	Pelatihan Industri Kecil Elektronik				Kabupaten Karanganyar			Terlaksananya Kegiatan Pelatihan Industri Kecil Elektronik	20 Unit Usaha		60.000.000	APBD KAB	DPMPTSP	
3.07 . 2.12.01 . XX . XX	Pelatihan dan Pengadaan Alat Packing Produk Unggulan				Kabupaten Karanganyar			Pelatihan Packaging / Kemasan Produk unggulan Kab Karanganyar	20 Unit Usaha		150.000.000	APBD KAB	DPMPTSP	
3.07 . 2.12.01 . XX . XX	Pelatihan Industri Kecil Tepung Mokaf				Kabupaten Karanganyar			Terlaksananya Kegiatan pelatihan dari Tepung Mokaf	40 Unit Usaha (2 sentra)		100.000.000	APBD KAB	DPMPTSP	

PERANGKAT DAERAH : Dinas Kearsipan dan Perpustakaan

NO	URUSAN/BIDANG URUSAN PEMERINTAHAN DAERAH DAN PROGRAM/KEGIATAN	Penetapan TA 2018 (Rp)	Prioritas Daerah	Sasaran Daerah	Lokasi	Indikator Kinerja						Pagu Indikatif TA 2019 (Rp)	Sumber Dana	OPD Penanggung Jawab
						Hasil Program		Keluaran Kegiatan		Hasil Kegiatan				
						Tolok Ukur	Target	Tolok Ukur	Target	Tolok Ukur	Target			
1	2	3			5	3	4			6	7	8		
2	Urusan Wajib Bukan Pelayanan Dasar													
	Dinas Kearsipan dan Perpustakaan	1.143.400.000									9.395.674.000			
	Belanja Langsung	1.143.400.000									9.395.674.000			
	A.1.Belanja Operasional Kantor	551.275.000									6.228.200.000			
	A.2. Belanja Tugas Fungsi	592.125.000									3.167.474.000			
	Belanja Tidak Langsung													
2.17	Perpustakaan	946.860.000									8.655.674.000			
2.17 . 2.17.01 . 01	Program Pelayanan Administrasi Perkantoran	258.475.000									648.200.000			
2.17 . 2.17.01 . 01 . 01	Penyediaan jasa surat menyurat	4.996.500			Dinas Kearsipan dan Perpustakaan	kelancaran Surat terkirim	1200 lembar				6.000.000	APBD KAB	DISARPUS	
2.17 . 2.17.01 . 01 . 02	Penyediaan jasa komunikasi, sumber daya air dan listrik	54.000.000			Dinas Kearsipan dan Perpustakaan	kebutuhan komunikasi, listrik dan air terpenuhi	12 bulan				75.000.000	APBD KAB	DISARPUS	
2.17 . 2.17.01 . 01 . 08	Penyediaan jasa kebersihan kantor	59.760.000			Dinas Kearsipan dan Perpustakaan	terpenuhinya peralatan gedung kantor	12 bulan				100.000.000	APBD KAB	DISARPUS	
2.17 . 2.17.01 . 01 . 10	Penyediaan alat tulis kantor	24.503.500			Dinas Kearsipan dan Perpustakaan	tersedianya alat tulis kantor	40 jenis ATK				35.000.000	APBD KAB	DISARPUS	
2.17 . 2.17.01 . 01 . 11	Penyediaan barang cetakan dan penggandaan	10.030.000			Dinas Kearsipan dan Perpustakaan	kebutuhan penggandaan dokumen	12 bulan				15.000.000	APBD KAB	DISARPUS	
2.17 . 2.17.01 . 01 . Xx	Penyediaan komponen instalasi listrik/penerangan bangunan kantor				Dinas Kearsipan dan Perpustakaan	terpenuhinya Penyediaan komponen instalasi listrik/penerangan bangunan kantor	1 Set Ganset dan instalasi				150.000.000	APBD KAB	DISARPUS	
2.17 . 2.17.01 . 01 . Xx	Penyediaan peralatan rumah tangga				Dinas Kearsipan dan Perpustakaan	terpenuhinya peralatan rumah tangga	1 paket				75.000.000	APBD KAB	DISARPUS	
2.17 . 2.17.01 . 01 . 15	Penyediaan bahan bacaan dan peraturan perundang-undangan	15.000.000			Dinas Kearsipan dan Perpustakaan	Tersedianya bahan bacaan dan terbitan berkala	5 jenis surat kabar, majalah ,tabloid				17.000.000	APBD KAB	DISARPUS	
2.17 . 2.17.01 . 01 . 17	Penyediaan makanan dan minuman	15.000.000			Dinas Kearsipan dan Perpustakaan	makan minum rapat dan minum harian pegawai	60 orang				50.000.000	APBD KAB	DISARPUS	
2.17 . 2.17.01 . 01 . 18	Rapat-rapat koordinasi dan konsultasi ke dalam/luar daerah	49.985.000			Dinas Kearsipan dan Perpustakaan	kegiatan administrasi perkantoran berjalan lancar	4 golongan pegawai				100.000.000	APBD KAB	DISARPUS	
2.17 . 2.17.01 . 01 . 19	Penyediaan Jasa Keamanan Kantor	25.200.000			Dinas Kearsipan dan Perpustakaan	Tercukupinya Honorarium Tenaga Keamanan kantor	2 orang, 12 bulan				25.200.000	APBD KAB	DISARPUS	
2.17 . 2.17.01 . 02	Program Peningkatan Sarana dan Prasarana Aparatur	212.800.000									5.398.000.000			
2.17 . 2.17.01 . 02 . Xx	Pengadaan mobil jabatan				Dinas Kearsipan dan Perpustakaan	terpenuhinya mobil jabatan	2 unit				500.000.000	APBD KAB	DISARPUS	
2.17 . 2.17.01 . 02 . Xx	pengadaan Kendaraan dinas/operasional				Dinas Kearsipan dan Perpustakaan	Tersedianya kendaraan dinas dan operasional	2 unit				450.000.000	APBD KAB	DISARPUS	
2.17 . 2.17.01 . 02 . 07	Pengadaan perlengkapan gedung kantor	104.200.000										APBD KAB	DISARPUS	
2.17 . 2.17.01 . 02 . Xx	Pengadaan peralatan gedung kantor				Dinas Kearsipan dan Perpustakaan	Terpenuhinya sarana prasarana aparatur	1 paket				845.000.000	APBD KAB	DISARPUS	
2.17 . 2.17.01 . 02 . Xx	Pengadaan desain dan interior ruang koleksi / baca				Dinas Kearsipan dan Perpustakaan	Terpenuhinya sarana prasarana ruang koleksi / baca	1 paket				100.000.000	APBD KAB	DISARPUS	
2.17 . 2.17.01 . 02 . Xx	Pengadaan desain dan interior ruang anak dan permainan				Dinas Kearsipan dan Perpustakaan	Terpenuhinya sarana prasarana ruang anak dan permainan	1 paket				60.000.000	APBD KAB	DISARPUS	
2.17 . 2.17.01 . 02 . Xx	Pengadaan Sekat ruangan				Dinas Kearsipan dan Perpustakaan	Tersedianya ruang sekretaris dinas dan 2 kepala bidang	3 ruang				60.000.000	APBD KAB	DISARPUS	
2.17 . 2.17.01 . 02 . 22	Pemeliharaan rutin/berkala gedung kantor	19.600.000			Dinas Kearsipan dan Perpustakaan	Terpeliharanya gedung kantor	1 Gedung				70.000.000	APBD KAB	DISARPUS	
2.17 . 2.17.01 . 02 . 24	Pemeliharaan rutin/berkala kendaraan dinas/operasional	64.000.000			Dinas Kearsipan dan Perpustakaan	terpenuhinya kendaraan dinas / operasional	17 mobil dan motor				300.000.000	APBD KAB	DISARPUS	
2.17 . 2.17.01 . 02 . 28	Pemeliharaan rutin/berkala peralatan gedung kantor	25.000.000			Dinas Kearsipan dan Perpustakaan	Peralatan kantor berfungsi secara optimal	25 unit				80.000.000	APBD KAB	DISARPUS	
2.17 . 2.17.01 . 02 . Xx	Penataan Halaman Kantor				Dinas Kearsipan dan Perpustakaan	Tertatanya halaman gedung kantor	82 m2 pagar 228 m2 paving				283.000.000	APBD KAB	DISARPUS	
2.17 . 2.17.01 . 02 . Xx	Pembuatan taman dan gasebo				Dinas Kearsipan dan Perpustakaan	Tertatanya halaman gedung kantor	1 paket				650.000.000	APBD KAB	DISARPUS	
2.17 . 2.17.01 . 02 . Xx	Pembangunan Depo Arsip				Dinas Kearsipan dan Perpustakaan	Tersedianya Gedung depo	1 unit				2.000.000.000	APBD KAB	DISARPUS	
2.17 . 2.17.01 . 05	Program peningkatan kapasitas sumber daya aparatur										102.000.000			

NO	URUSAN/BIDANG URUSAN PEMERINTAHAN DAERAH DAN PROGRAM/KEGIATAN	Penetapan TA 2018 (Rp)	Prioritas Daerah	Sasaran Daerah	Lokasi	Indikator Kinerja						Pagu Indikatif TA 2019 (Rp)	Sumber Dana	OPD Penanggung Jawab
						Hasil Program		Keluaran Kegiatan		Hasil Kegiatan				
						Tolok Ukur	Target	Tolok Ukur	Target	Tolok Ukur	Target			
<b>1</b>	<b>2</b>	<b>3</b>			<b>5</b>			<b>3</b>	<b>4</b>			<b>6</b>	<b>7</b>	<b>8</b>
2.17.2.17.01.05.Xx	Capacity building dan study komparatif				Dinas Kearsipan dan Perpustakaan			Terwujudnya layanan prima	51 orang			102.000.000	APBD KAB	DISARPUS
<b>2.17.2.17.01.06</b>	<b>Program peningkatan pengembangan sistem pelaporan capaian kinerja dan keuangan</b>	<b>80.000.000</b>										<b>80.000.000</b>		
2.17.2.17.01.06.01	Penyusunan laporan capaian kinerja dan ikhtisar realisasi kinerja SKPD	75.000.000			Dinas Kearsipan dan Perpustakaan			penyusunan laporan capaian kinerja dan ikhtisar realisasi kinerja SKPD	16 orang			75.000.000	APBD KAB	DISARPUS
2.17.2.17.01.06.04	penyusunan pelaporan keuangan akhir tahun	5.000.000			Dinas Kearsipan dan Perpustakaan			Tersedianya laporan akhir tahun	3 laporan			5.000.000	APBD KAB	DISARPUS
<b>2.17.2.17.01.15</b>	<b>Program Pengembangan Budaya Baca</b>	<b>164.400.000</b>										<b>1.761.280.000</b>		
2.17.2.17.01.15.01	Penyediaan Bantuan Pengembangan Perpustakaan dan Minat Baca di Daerah				kab. Karanganyar			Terlaksananya bantuan buku dan rak untuk 5 perpustakaan desa/kelurahan	3000 eksemplar dan 5 buah rak			175.000.000	APBD KAB	DISARPUS
2.17.2.17.01.15.02	Pengadaan Buku Perpustakaan Umum	100.000.000			Dinas Kearsipan dan Perpustakaan			Bertambahnya koleksi perpustakaan umum kabupaten	4435 eksemplar			240.000.000	APBD KAB	DISARPUS
2.17.2.17.01.15.03	Perpustakaan Keliling dan Pembinaan Perpustakaan	50.000.000			Dinas Kearsipan dan Perpustakaan			Kegiatan peminjaman buku perpustakaan dan SDM perpustakaan daerah	48 desa/sekolah			60.000.000	APBD KAB	DISARPUS
2.17.2.17.01.15.05	Safari Gerakan Gemar Membaca				Dinas Kearsipan dan Perpustakaan			terlaksananya kegiatan safari gerakan membaca	1 paket			50.000.000	APBD KAB	DISARPUS
2.17.2.17.01.15.06	Pengadaan Buku Perguruan Tinggi				Dinas Kearsipan dan Perpustakaan			Bertambahnya koleksi perpustakaan umum kabupaten	700 eksemplar			50.000.000	APBD KAB	DISARPUS
2.17.2.17.01.15.07	Pengadaan Buku Perpustakaan Keliling				Dinas Kearsipan dan Perpustakaan			Bertambahnya koleksi perpustakaan keliling	480 eksemplar			24.000.000	APBD KAB	DISARPUS
2.17.2.17.01.15.08	Perpustakaan Keliling CFD	14.400.000			Dinas Kearsipan dan Perpustakaan			Pelayanan perpustakaan keliling cfd	48 kali dan 6 kegiatan			17.280.000	APBD KAB	DISARPUS
2.17.2.17.01.15.09	Pengadaan buku agama untuk perpustakaan rumah ibadah				Dinas Kearsipan dan Perpustakaan			Terciptanya perpustakaan rumah ibadah	4200 eksemplar, untuk 10 perpustakaan			210.000.000	APBD KAB	DISARPUS
2.17.2.17.01.15.10	Pengadaan Peralatan Audio Visual				Dinas Kearsipan dan Perpustakaan			Tersedianya Peralatan audio visual	1 paket			750.000.000	APBD KAB	DISARPUS
2.17.2.17.01.15.11	Pengadaan Alat Permainan Edukatif (APE)				Dinas Kearsipan dan Perpustakaan			Terpenyediaan alat Edukatif untuk ruang perpustakaan anak	1 paket			185.000.000	APBD KAB	DISARPUS
<b>2.17.2.17.01.16</b>	<b>Program Peningkatan Layanan Perpustakaan</b>	<b>231.185.000</b>										<b>666.194.000</b>		
2.17.2.17.01.16.01	Monitoring dan Evaluasi Layanan Perpustakaan	10.000.000			kabupaten karanganyar			Pelaksanaan monitoring dan Evaluasi Layanan Perpustakaan berjalan lancar	20 Sasaran / kunjungan			12.000.000	APBD KAB	DISARPUS
2.17.2.17.01.16.02	Pengeolahan Bahan Pustaka	10.000.000			Dinas Kearsipan dan Perpustakaan			Tersedianya bahan pustaka	7000 eksemplar			15.000.000	APBD KAB	DISARPUS
2.17.2.17.01.16.03	Forum Komunikasi Perpustakaan dan Pustakawan se Solo Raya	9.985.000			Dinas Kearsipan dan Perpustakaan			Pelaksanaan kegiatan forum komunikasi antar dinas kearsipan dan perpustakaan	100 orang			23.994.000	APBD KAB	DISARPUS
2.17.2.17.01.16.05	Bimbingan Teknis Pengelola Perpustakaan				Dinas Kearsipan dan Perpustakaan			Penyelenggaraan bimbingan teknis pengelolaan perpustakaan	40 orang			36.000.000	APBD KAB	DISARPUS
2.17.2.17.01.16.07	Pameran Buku Tingkat Kabupaten	50.000.000			kabupaten karanganyar			Terselenggarakan kegiatan pameran buku	7 hari			100.000.000	APBD KAB	DISARPUS
2.17.2.17.01.16.09	Pelayanan perpustakaan	151.200.000			Dinas Kearsipan dan Perpustakaan			Terpenyediaan jasa petugas perpustakaan	17 orang			214.200.000	APBD KAB	DISARPUS
2.17.2.17.01.16.10	Lomba Bercerita				kabupaten karanganyar			mendapatkan 3 orang juara	1 kelompok peserta			50.000.000	APBD KAB	DISARPUS
2.17.2.17.01.16.11	Lomba Puisi / Geguritan				kabupaten karanganyar			Terlaksananya lomba bercerita tingkat kabupaten untuk siswa sekolah dasar	100 %			50.000.000	APBD KAB	DISARPUS
2.17.2.17.01.16.12	Workshop Penulisan Karya Ilmiah				Dinas Kearsipan dan Perpustakaan			terselenggaranya workshop penulisan karya ilmiah	200 orang			30.000.000	APBD KAB	DISARPUS
2.17.2.17.01.16.13	Sosialisasi Manajemen Perpustakaan				Dinas Kearsipan dan Perpustakaan			terlaksananya sosialisasi sistem manajemen perpustakaan sekolah	150 orang			30.000.000	APBD KAB	DISARPUS

NO	URUSAN/BIDANG URUSAN PEMERINTAHAN DAERAH DAN PROGRAM/KEGIATAN	Penetapan TA 2018 (Rp)	Prioritas Daerah	Sasaran Daerah	Lokasi	Indikator Kinerja				Pagu Indikatif TA 2019 (Rp)	Sumber Dana	OPD Penanggung Jawab		
						Hasil Program		Keluaran Kegiatan					Hasil Kegiatan	
						Tolok Ukur	Target	Tolok Ukur	Target				Tolok Ukur	Target
<b>1</b>	<b>2</b>	<b>3</b>			<b>5</b>	<b>3</b>	<b>4</b>		<b>6</b>	<b>7</b>	<b>8</b>			
2.17 . 2.17.01 . 16 . 14	Lomba resensi buku				Dinas Kearsipan dan Perpustakaan			Terselenggaranya lomba resensi buku	1 keg 6 juara	25.000.000	APBD KAB	DISARPUS		
2.17 . 2.17.01 . 16 . 15	Seminar Perpustakaan				Dinas Kearsipan dan Perpustakaan			Terselenggaranya seminar tentang pengembangan perpustakaan	200 orang	30.000.000	APBD KAB	DISARPUS		
2.17 . 2.17.01 . 16 . 16	Penyusunan dan penerbitan perbub tentang pembinaan dan pengembangan perpustakaan				Dinas Kearsipan dan Perpustakaan			Tersusunnya perbub tentang pembinaan dan pengembangan	1 perbub	50.000.000	APBD KAB	DISARPUS		
<b>2.18</b>	<b>Kearsipan</b>	<b>196.540.000</b>								<b>740.000.000</b>				
<b>2.18 . 2.17.01 . 15</b>	<b>Program perbaikan sistem administrasi kearsipan</b>	<b>25.000.000</b>								<b>355.000.000</b>				
2.18 . 2.17.01 . 15 . 09	Pembinaan arsip	25.000.000			kabupaten Karanganyar			Sistem Administrasi Kearsipan yang sesuai dengan kaidah kearsipan	20 OPD,Desa	25.000.000	APBD KAB	DISARPUS		
2.18 . 2.17.01 . 15 . 10	Entri database kearsipan				Dinas Kearsipan dan Perpustakaan			Tersedianya data base kearsipan	10000 Berkas	15.000.000	APBD KAB	DISARPUS		
2.18 . 2.17.01 . 15 . Xx	Akuisisi Arsip OPD				Dinas Kearsipan dan Perpustakaan			Terselamatkannya dokumen/arsip daerah	10000 Berkas	15.000.000	APBD KAB	DISARPUS		
2.18 . 2.17.01 . 15 . Xx	Penyusunan dan penerbitan peraturan bupati tentang kearsipan				Dinas Kearsipan dan Perpustakaan			Tersusunnya peraturan bupati tentang kearsipan	4 Perbub	100.000.000	APBD KAB	DISARPUS		
2.18 . 2.17.01 . 15 . Xx	Aplikasi sistem kearsipan dinamis dan statis				Dinas Kearsipan dan Perpustakaan			Tersedianya sistem kearsipan yang handal	1 paket	100.000.000	APBD KAB	DISARPUS		
2.18 . 2.17.01 . 15 . Xx	Pengolahan dan penyajian arsip menjadi informasi				Dinas Kearsipan dan Perpustakaan			Tersedianya akses informasi Kearsipan bagi pengguna arsip	1 paket	100.000.000	APBD KAB	DISARPUS		
<b>2.18 . 2.17.01 . 16</b>	<b>Program penyelamatan dan pelestarian dokumen/arsip daerah</b>	<b>51.000.000</b>								<b>255.000.000</b>				
2.18 . 2.17.01 . 16 . 02	Pendataan dan penataan dokumen/arsip daerah	40.000.000			Dinas Kearsipan dan Perpustakaan			Pembuatan daftar pertelaan	15000 berkas	100.000.000	APBD KAB	DISARPUS		
2.18 . 2.17.01 . 16 . 03	Penambahan Koleksi Khazanah Arsip				Dinas Kearsipan dan Perpustakaan			bertambahnya kazannah arsip	25 foto	10.000.000	APBD KAB	DISARPUS		
2.18 . 2.17.01 . 16 . 05	Penilaian arsip dinamis in aktif				Dinas Kearsipan dan Perpustakaan			tersedianya arsip sesuai dengan jadwal retensi arsip	300 dos	20.000.000	APBD KAB	DISARPUS		
2.18 . 2.17.01 . 16 . 06	Pameran arsip tingkat provinsi				Provinsi Jawa Tengah			terselenggaranya pameran arsip	1 kegiatan	50.000.000	APBD KAB	DISARPUS		
2.18 . 2.17.01 . 16 . 07	Preservasi arsip				Dinas Kearsipan dan Perpustakaan			Terselamatkannya arsip / dok yang rusak	1 paket	30.000.000	APBD KAB	DISARPUS		
2.18 . 2.17.01 . 16 . Xx	Alih media arsip				Dinas Kearsipan dan Perpustakaan			Tersedianya informasi buku berbahasa indonesia	1 paket	45.000.000	APBD KAB	DISARPUS		
2.18 . 2.17.01 . 16 . 08	Penelusuran Naskah Sumber Arsip Bupati Karanganyar	11.000.000									APBD KAB	DISARPUS		
<b>2.18 . 2.17.01 . 18</b>	<b>Program peningkatan kualitas pelayanan informasi</b>	<b>120.540.000</b>								<b>130.000.000</b>				
2.18 . 2.17.01 . 18 . 05	Lomba tertib arsip desa	18.540.000			kab. Karanganyar			terciptanya desa dengan pengelolaan arsip yang baik	3 juara	30.000.000	APBD KAB	DISARPUS		
2.18 . 2.17.01 . 18 . 06	Sosialisasi Perda Penyelenggaraan Kearsipan	16.200.000									APBD KAB	DISARPUS		
2.18 . 2.17.01 . 18 . 07	Penyusunan Arsip Karya Puisi	75.000.000									APBD KAB	DISARPUS		
2.18 . 2.17.01 . 18 . 19	Monitoring dan Evaluasi Kearsipan Desa/Kelurahan	10.800.000			Dinas Kearsipan dan Perpustakaan			Meningkatnya kualitas pengelolaan arsip	10 kecamatan	15.000.000	APBD KAB	DISARPUS		
2.18 . 2.17.01 . 18 . Xx	Penyusunan dan penerbitan naskah sumber arsip				kab. Karanganyar			arsip statis	5 naskah	20.000.000	APBD KAB	DISARPUS		
2.18 . 2.17.01 . 18 . Xx	Bimbingan Teknis Tata Kelola Surat dan Kearsipan				kab. Karanganyar			meningkatnya kualitas SDM Pengelola Kearsipan	50 orang	50.000.000	APBD KAB	DISARPUS		
2.18 . 2.17.01 . 18 . Xx	Sosialisasi perbub kearsipan				Dinas Kearsipan dan Perpustakaan			Pengelolaan arsip sesuai dengan ketentuan	100 orang	15.000.000	APBD KAB	DISARPUS		

PERANGKAT DAERAH : Dinas Perikanan dan Peternakan

NO	URUSAN/BIDANG URUSAN PEMERINTAHAN DAERAH DAN PROGRAM/KEGIATAN	Penetapan TA 2018 (Rp)	Prioritas Daerah	Sasaran Daerah	Lokasi	Indikator Kinerja				Pagu Indikatif TA 2019 (Rp)	Sumber Dana	OPD Penanggung Jawab		
						Hasil Program		Keluaran Kegiatan					Hasil Kegiatan	
						Tolok Ukur	Target	Tolok Ukur	Target				Tolok Ukur	Target
1	2	3			5	3	4			6	7	8		
<b>3</b>	<b>Urusan Pilihan</b>													
	<b>Dinas Perikanan dan Peternakan</b>	<b>6.916.005.000</b>									<b>10.844.000.000</b>			
	<b>Belanja Langsung</b>	<b>2.616.005.000</b>									<b>6.544.000.000</b>			
	<b>A.1.Belanja Operasional Kantor</b>	<b>453.000.000</b>									<b>751.000.000</b>			
	<b>A.2. Belanja Tugas Fungsi</b>	<b>2.163.005.000</b>									<b>5.793.000.000</b>			
	<b>Belanja Tidak Langsung</b>	<b>4.300.000.000</b>									<b>4.300.000.000</b>			
<b>3.01</b>	<b>Kelautan dan Perikanan</b>	<b>1.968.405.000</b>									<b>2.021.000.000</b>			
<b>3.01 . 3.01.01 . 01</b>	<b>Program Pelayanan Administrasi Perkantoran</b>	<b>234.834.000</b>									<b>319.500.000</b>			
3.01 . 3.01.01 . 01 . 01	Penyediaan jasa surat menyurat	3.000.000			Kab. Karanganyar			Terlaksananya kegiatan jasa surat menyurat	3 item		5.000.000	APBD KAB	DISNAKAN	
3.01 . 3.01.01 . 01 . 02	Penyediaan jasa komunikasi, sumber daya air dan listrik	45.000.000			Kab. Karanganyar			Terbayarnya kegiatan penyediaan jasa telekomunikasi, listrik, air, internet.	1 tahun		55.000.000	APBD KAB	DISNAKAN	
3.01 . 3.01.01 . 01 . 08	Penyediaan jasa kebersihan kantor	13.469.000			Kab. Karanganyar			Tersedia alat kebersihan kantor	35 item/2 org		20.000.000	APBD KAB	DISNAKAN	
3.01 . 3.01.01 . 01 . 09	Penyediaan jasa perbaikan peralatan kerja	12.600.000			Kab. Karanganyar			Terlaksananya pemeliharaan peralatan kerja	1 tahun		12.000.000	APBD KAB	DISNAKAN	
3.01 . 3.01.01 . 01 . 10	Penyediaan alat tulis kantor	25.150.000			Kab. Karanganyar			Terlaksananya penyediaan alat tulis kantor	74 item		40.000.000	APBD KAB	DISNAKAN	
3.01 . 3.01.01 . 01 . 11	Penyediaan barang cetakan dan penggandaan	13.615.000			Kab. Karanganyar			Tersedianya barang cetakan	18 item		20.000.000	APBD KAB	DISNAKAN	
3.01 . 3.01.01 . 01 . 12	Penyediaan komponen instalasi listrik/penerangan bangunan kantor	5.000.000			Kab. Karanganyar			Tersedianya komponen listrik dan penerangan kantor	12 item		7.500.000	APBD KAB	DISNAKAN	
3.01 . 3.01.01 . 01 . 16	Penyediaan Bahan Logistik Kantor				Kab. Karanganyar			Tersedianya bahan logistik dinas	1 tahun		5.000.000	APBD KAB	DISNAKAN	
3.01 . 3.01.01 . 01 . 17	Penyediaan makanan dan minuman	30.000.000			Kab. Karanganyar			Tersedianya penyediaan makanan dan minuman rapat	12 bulan		50.000.000	APBD KAB	DISNAKAN	
3.01 . 3.01.01 . 01 . 18	Rapat-rapat koordinasi dan konsultasi ke dalam/luar daerah	87.000.000			Kab. Karanganyar			Tersedianya biaya perjalanan dalam daerah dan luar daerah	1 tahun		105.000.000	APBD KAB	DISNAKAN	
<b>3.01 . 3.01.01 . 02</b>	<b>Program Peningkatan Sarana dan Prasarana Aparatur</b>	<b>97.951.000</b>									<b>191.500.000</b>			
3.01 . 3.01.01 . 02 . Xx	Pengadaan Perlengkapan Gedung Kantor				Kab. Karanganyar			Terlaksananya kegiatan pengadaan perlengkapan gedung kantor	3 item		20.000.000	APBD KAB	DISNAKAN	
3.01 . 3.01.01 . 02 . Xx	Pengadaan Peralatan Gedung Kantor				Kab. Karanganyar			Terlaksananya kegiatan pengadaan peralatan gedung kantor	3 item		20.000.000	APBD KAB	DISNAKAN	
3.01 . 3.01.01 . 02 . 22	Pemeliharaan rutin/berkala gedung kantor	10.351.000			Kab. Karanganyar			Terlaksananya pemeliharaan gedung kantor	1 tahun		30.000.000	APBD KAB	DISNAKAN	
3.01 . 3.01.01 . 02 . 24	Pemeliharaan rutin/berkala kendaraan dinas/operasional	87.600.000			Kab. Karanganyar			Tersedianya biaya pemeliharaan kendaraan dinas	1 tahun/ 1 org		105.000.000	APBD KAB	DISNAKAN	
3.01 . 3.01.01 . 02 . Xx	Pemeliharaan Rutin/Berkala Perlengkapan Gedung Kantor				Kab. Karanganyar			Tersedianya biaya pemeliharaan rutin perlengkapan gedung kantor	1 tahun		11.500.000	APBD KAB	DISNAKAN	
3.01 . 3.01.01 . 02 . Xx	Pemeliharaan Rutin/Berkala Mebeleur				Kab. Karanganyar			Terlaksananya pemeliharaan meubeler kantor	1 tahun		5.000.000	APBD KAB	DISNAKAN	
<b>3.01 . 3.01.01 . 05</b>	<b>Program Peningkatan Kapasitas Sumber Daya Aparatur</b>	<b>5.065.000</b>									<b>110.000.000</b>			
3.01 . 3.01.01 . 05 . 01	Pendidikan dan pelatihan formal	5.065.000			Kab. Karanganyar			Terselenggaranya bimbingan teknis/kursus ketrampilan	1 tahun		110.000.000	APBD KAB	DISNAKAN	
<b>3.01 . 3.01.01 . 06</b>	<b>Program peningkatan pengembangan sistem pelaporan capaian kinerja dan keuangan</b>	<b>115.150.000</b>									<b>130.000.000</b>			
3.01 . 3.01.01 . 06 . 01	Penyusunan laporan capaian kinerja dan ikhtisar realisasi kinerja SKPD	115.150.000			Kab. Karanganyar			Tersusunnya laporan capaian kinerja dan ikhtisar realisasi kinerja	1 tahun, 2 org THL		130.000.000	APBD KAB	DISNAKAN	

NO	URUSAN/BIDANG URUSAN PEMERINTAHAN DAERAH DAN PROGRAM/KEGIATAN	Penetapan TA 2018 (Rp)	Prioritas Daerah	Sasaran Daerah	Lokasi	Indikator Kinerja						Pagu Indikatif TA 2019 (Rp)	Sumber Dana	OPD Penanggung Jawab
						Hasil Program		Keluaran Kegiatan		Hasil Kegiatan				
						Tolok Ukur	Target	Tolok Ukur	Target	Tolok Ukur	Target			
1	2	3			5	3	4			6	7	8		
<b>3.01 . 3.01.01 . 20</b>	<b>Program pengembangan budidaya perikanan</b>	<b>1.503.405.000</b>									<b>1.125.000.000</b>			
3.01 . 3.01.01 . 20 . 03	Pembinaan dan pengembangan agribisnis perikanan	30.000.000			Kab. Karanganyar					1 tahun	200.000.000	APBD KAB	DISNAKAN	
3.01 . 3.01.01 . 20 . 04	Revitalisasi perikanan	1.153.005.000			Kab. Karanganyar			rehabilitasi sarana parasarana pokok unit pembenihan (2 BBI); paket percontohan pembudidaya ikan (4 percontohan).		2 item	500.000.000	APBD KAB	DISNAKAN	
3.01 . 3.01.01 . 20 . 05	Penyediaan sarana produksi perikanan	100.400.000			BBI Karangpandan dan Colomadu			Terpenuhinya sarana produksi perikanan (pakan ikan untuk BBI) dan Jasa THL (4 orang)		1 tahun	125.000.000	APBD KAB	DISNAKAN	
3.01 . 3.01.01 . 20 . Xx	Pengembangan Perbenihan Ikan										180.000.000	APBD KAB	DISNAKAN	
3.01 . 3.01.01 . 20 . 08	Peningkatan budidaya perkolaman	220.000.000									120.000.000	APBD KAB	DISNAKAN	
<b>3.01 . 3.01.01 . 21</b>	<b>Program pengembangan perikanan tangkap</b>	<b>12.000.000</b>									<b>60.000.000</b>			
3.01 . 3.01.01 . 21 . 06	Pengembangan Budidaya dan Pelestarian Sumber Hayati Perikanan	12.000.000			Kab. Karanganyar			Tersebar nya Benih ikan dan sarana penangkapan ikan di perairan umum			60.000.000	APBD KAB	DISNAKAN	
<b>3.01 . 3.01.01 . 23</b>	<b>Program Optimalisasi Pengolahan dan Pemasaran Produksi Perikanan</b>										<b>85.000.000</b>			
3.01 . 3.01.01 . 23.02	Promosi Hasil Perikanan				Kab. Karanganyar			Terlaksannanya lomba masak ikan tingkat kabupaten dan provinsi, lomba mancing dan pasar murah produk perikanan.		4 paket	85.000.000	APBD KAB	DISNAKAN	
<b>3.03</b>	<b>Pertanian</b>	<b>647.600.000</b>									<b>4.523.000.000</b>			
<b>3.03 . 3.01.01 . 21</b>	<b>Program pencegahan dan penanggulangan penyakit ternak</b>	<b>85.000.000</b>									<b>165.000.000</b>			
3.03 . 3.01.01 . 21 . 06	Peningkatandan pengendalian hama penyakit	20.000.000			Kab. Karanganyar			Terlaksananya Peningkatan Pengendalian Hama Penyakit			50.000.000	APBD KAB	DISNAKAN	
3.03 . 3.01.01 . 21 . 07	Surveillance/penyidikan penyakit hewan menular	20.000.000			Kab. Karanganyar			Terlaksananya Penyidikan Penyakit Hewan Menular			30.000.000	APBD KAB	DISNAKAN	
3.03 . 3.01.01 . 21 . 08	Pemeriksaan dan Pengobatan Ternak Masal				Kab. Karanganyar			Terlaksananya Pemeriksaan dan Pengobatan Ternak Masal			35.000.000	APBD KAB	DISNAKAN	
3.03 . 3.01.01 . 21 . 09	Pengembangan Pelayanan Kesehatan Hewan	45.000.000			Kab. Karanganyar			Terlaksananya Pengembangan Pelayanan Kesehatan Hewan			50.000.000	APBD KAB	DISNAKAN	
<b>3.03 . 3.01.01 . 22</b>	<b>Program peningkatan produksi hasil peternakan</b>	<b>562.600.000</b>									<b>4.358.000.000</b>			
3.03 . 3.01.01 . 22 . Xx	Pengembangan Agribisnis Peternakan				Kabupaten karanganyar			Terlaksananya Pengembangan Agribisnis Peternakan			1.145.000.000	APBD KAB	DISNAKAN	
3.03 . 3.01.01 . 22 . Xx	Pengembangan Kawasan Peternakan Terpadu Sapi Potong				Kabupaten karanganyar			Terlaksananya Pengembangan Kawasan Peternakan Terpadu Sapi Potong			1.750.000.000	APBD KAB	DISNAKAN	
3.03 . 3.01.01 . 22 . 11	Pemberdayaan dan pengembangan usaha peternakan	69.000.000			Kabupaten karanganyar			Terlaksananya Pemberdayaan dan pengembangan usaha peternakan			543.000.000	APBD KAB	DISNAKAN	
3.03 . 3.01.01 . 22 . 12	Pelaksanaan dan pengembangan inseminasi buatan	449.000.000			Kabupaten karanganyar			Terlaksananya Pelaksanaan dan pengembangan inseminasi buatan			800.000.000	APBD KAB	DISNAKAN	
3.03 . 3.01.01 . 22 . 14	Peningkatan dan pembinaan produk ternak yang aman, sehat, utuh, halal (ASUH)	34.600.000			Kabupaten karanganyar			Terlaksananya Peningkatan dan pembinaan produk ternak yang aman, sehat, utuh, halal (ASUH)			60.000.000	APBD KAB	DISNAKAN	

NO	URUSAN/BIDANG URUSAN PEMERINTAHAN DAERAH DAN PROGRAM/KEGIATAN	Penetapan TA 2018 (Rp)	Prioritas Daerah	Sasaran Daerah	Lokasi	Indikator Kinerja						Pagu Indikatif TA 2019 (Rp)	Sumber Dana	OPD Penanggung Jawab
						Hasil Program		Keluaran Kegiatan		Hasil Kegiatan				
						Tolok Ukur	Target	Tolok Ukur	Target	Tolok Ukur	Target			
1	2	3			5			3	4			6	7	8
3.03 . 3.01.01 . 22 . 15	Monitoring dan Evaluasi Pengelolaan Belanja Hibah Bidang Peternakan	10.000.000			Kabupaten Karanganyar			Terlaksananya Monitoring dan Evaluasi Pengelolaan Belanja Hibah Bidang Peternakan				60.000.000	APBD KAB	DISNAKAN
	<b>BTL</b>	<b>4.300.000.000</b>										<b>4.300.000.000</b>		
	<b>Belanja Hibah Kepada Kelompok Ternak</b>	<b>4.300.000.000</b>										<b>4.300.000.000</b>		

PERANGKAT DAERAH : Dinas Pariwisata, Pemuda dan Olahraga

NO	URUSAN/BIDANG URUSAN PEMERINTAHAN DAERAH DAN PROGRAM/KEGIATAN	Penetapan TA 2018 (Rp)	Prioritas Daerah	Sasaran Daerah	Lokasi	Indikator Kinerja				Pagu Indikatif TA 2019 (Rp)	Sumber Dana	OPD Penanggung Jawab		
						Hasil Program		Keluaran Kegiatan					Hasil Kegiatan	
						Tolok Ukur	Target	Tolok Ukur	Target				Tolok Ukur	Target
1	2	3			5	3	4			6	7	8		
3	Urusan Pilihan													
	Dinas Pariwisata, Pemuda dan Olahraga	7.583.500.000									30.061.800.000			
	Belanja Langsung	4.788.500.000									27.266.800.000			
	A.1.Belanja Operasional Kantor	935.500.000									12.611.800.000			
	A.2. Belanja Tugas Fungsi	3.853.000.000									14.655.000.000			
	Belanja Tidak Langsung	2.795.000.000									2.795.000.000			
3.02	Pariwisata	3.168.900.000									24.271.800.000			
3.02 . 3.02.01 . 01	Program Pelayanan Administrasi Perkantoran	478.787.000									729.800.000			
3.02 . 3.02.01 . 01 . 01	Penyediaan jasa surat menyurat	12.500.000			Disparpora Kab Karanganyar			Terlaksananya pengiriman surat dan honor kurir	100 surat, 1 orang 12 bulan		15.000.000	APBD KAB	DISPARPORA	
3.02 . 3.02.01 . 01 . 02	Penyediaan jasa komunikasi, sumber daya air dan listrik	227.200.000			Disparpora Kab Karanganyar, Terminal Wisata Karangpandan			Terbayarnya kebutuhan komunikasi, sumberdaya air dan listrik	12 bulan		260.000.000	APBD KAB	DISPARPORA	
3.02 . 3.02.01 . 01 . 03	Penyediaan jasa peralatan dan perlengkapan kantor	5.000.000			Disparpora Kab Karanganyar			terbayarnya jasa perbaikan peralatan dan perlengkapan kantor	15 bh PC, 15 bh printer, 10 bh laptop, 1 bh mesin ketik, 12 bh AC		15.000.000	APBD KAB	DISPARPORA	
3.02 . 3.02.01 . 01 . 08	Penyediaan jasa kebersihan kantor	32.340.000			Disparpora Kab Karanganyar			terbayarnya tenaga kebersihan kantor dinas dan iuran kebersihan lingkungan kantor	3 orang 12 bulan		38.800.000	APBD KAB	DISPARPORA	
3.02 . 3.02.01 . 01 . 09	Penyediaan bahan bacaan dan peraturan perundang - undangan				Disparpora Kab Karanganyar			terbayarnya penyediaan majalah dan koran	12 bulan		50.000.000	APBD KAB	DISPARPORA	
3.02 . 3.02.01 . 01 . 10	Penyediaan alat tulis kantor	15.590.000			Disparpora Kab Karanganyar			terlaksananya pembelian alat tulis kantor	12 bulan		20.000.000	APBD KAB	DISPARPORA	
3.02 . 3.02.01 . 01 . 11	Penyediaan barang cetakan dan penggandaan	16.107.000			Disparpora Kab Karanganyar			terlaksananya cetak dan penggandaan	12 bulan		30.000.000	APBD KAB	DISPARPORA	
3.02 . 3.02.01 . 01 . 12	Penyediaan komponen instalasi listrik/penerangan bangunan kantor	3.000.000			Disparpora Kab Karanganyar			terpenuhinya pembelian komponen instalasi listrik dan penerangan gedung kantor	12 bulan		6.000.000	APBD KAB	DISPARPORA	
3.02 . 3.02.01 . 01 . 13	Penyediaan peralatan dan perlengkapan kantor	47.900.000			Disparpora Kab Karanganyar			terlaksananya pembelian peralatan dan perlengkapan kantor	4 unit notebook, 6 unit printer, 1 unit mesin fotocopy mini, 1 unit kamera drone, 1 unit AC, 1 5 unit Handy talky		80.000.000	APBD KAB	DISPARPORA	
3.02 . 3.02.01 . 01 . 14	Penyediaan peralatan rumah tangga	5.000.000						terlaksananya pembelian peralatan rumah tangga kantor	12 bulan		15.000.000	APBD KAB	DISPARPORA	
3.02 . 3.02.01 . 01 . 17	Penyediaan makanan dan minuman	32.425.000			Disparpora Kab Karanganyar			terwujudnya penyediaan makanan dan minuman	12 bulan		50.000.000	APBD KAB	DISPARPORA	
3.02 . 3.02.01 . 01 . 18	Rapat-rapat koordinasi dan konsultasi ke dalam/luar daerah	81.725.000			Karanganyar, Soloraya, Semarang, Jateng/DIY, jatim, Luar Jawa			terlaksananya rapat-rapat koordinasi dan konsultasi	12 bulan		150.000.000	APBD KAB	DISPARPORA	
3.02 . 3.02.01 . 02	Program Peningkatan Sarana dan Prasarana Aparatur	404.685.000									11.642.000.000			
3.02 . 3.02.01 . 02 . 10	Pengadaan mebeleur	27.250.000			Disparpora Kab Karanganyar			terwujudnya pembelian mebeleur kantor	2 buah almari kaca		12.000.000	APBD KAB	DISPARPORA	
	Pengadaan perlengkapan gedung kantor				Terminal Wisata, Disparpora			terwujudnya perlengkapan gedung kantor	6 buah tabung pemadam kebakaran, 1 unit promosi wisata digital touch screen, 2 album foto informasi pariwisata, 2 unit stand album foto		150.000.000	APBD KAB	DISPARPORA	



NO	URUSAN/BIDANG URUSAN PEMERINTAHAN DAERAH DAN PROGRAM/KEGIATAN	Penetapan TA 2018 (Rp)	Prioritas Daerah	Sasaran Daerah	Lokasi	Indikator Kinerja				Pagu Indikatif TA 2019 (Rp)	Sumber Dana	OPD Penanggung Jawab		
						Hasil Program		Keluaran Kegiatan					Hasil Kegiatan	
						Tolok Ukur	Target	Tolok Ukur	Target				Tolok Ukur	Target
1	2	3			5			3	4	6	7	8		
	Pengadaan kendaraan operasional				Disparpora, terminal wisata			terlaksananya pembelian mini bus dan sepeda motor untuk operasional kantor	2 unit minibus, 2 unit sepeda motor	870.000.000	APBD KAB	DISPARPORA		
3.02 . 3.02.01 . 02 . 22	Pemeliharaan rutin/berkala gedung kantor	41.850.000			Disparpora			terlaksananya pemeliharaan gedung kantor dinas	1 lokasi	50.000.000	APBD KAB	DISPARPORA		
3.02 . 3.02.01 . 02 . 24	Pemeliharaan rutin/berkala kendaraan dinas/operasional	102.070.000			Disparpora			terlaksananya perbaikan dan pembelian spare part mobil dinas operasional	7 mobil 5 sepeda motor	200.000.000	APBD KAB	DISPARPORA		
3.02 . 3.02.01 . 02 . 28	Pemeliharaan rutin/berkala peralatan gedung kantor	8.200.000			Disparpora			terlaksananya penggantian suku cadang komputer dan printer	12 bulan	10.000.000	APBD KAB	DISPARPORA		
3.02 . 3.02.01 . 02 . 42	Rehabilitasi sedang/berat gedung kantor	100.000.000			Disparpora			terlaksananya pembangunan ruang kantor dinas	1 lokasi	200.000.000	APBD KAB	DISPARPORA		
3.02 . 3.02.01 . 02 . 62	Pemeliharaan Rutin Berkala Terminal Wisata	116.915.000			Karangpandan			terlaksananya pemeliharaan Terminal Wisata Karangpandan	12 bulan	150.000.000	APBD KAB	DISPARPORA		
3.02 . 3.02.01 . 02 . 94	Fasilitas Pemindahan Gedung Kantor	8.400.000			Disparpora			terlaksananya pindahan kantor	1 lokasi		APBD KAB	DISPARPORA		
	Pembangunan Gedung Kantor				Kab Karanganyar			terlaksananya pembangunan gedung kantor Disparpora	1 lokasi	10.000.000.000	APBD KAB	DISPARPORA		
<b>3.02.3.02.1.03</b>	<b>Program Peningkatan Disiplin Aparatur</b>	-								<b>40.000.000</b>				
3.02.3.02.1.03.02	Pengadaan pakaian dinas beserta perlengkapannya				Disparpora			terlaksananya pengadaan pakaian dinas karyawan-karyawati Dinas Pariwisata dan Kebudayaan	1 jenis	20.000.000	APBD KAB	DISPARPORA		
3.02.3.02.1.03.03	Pengadaan pakaian kerja Lapangan				Disparpora			terlaksananya pengadaan pakaian kerja lapangan	82 stel	20.000.000	APBD KAB	DISPARPORA		
<b>3.02.3.02.1.05</b>	<b>Program Peningkatan Kapasitas Sumber Daya Aparatur</b>	-								<b>80.000.000</b>				
3.02.3.02.1.05.07	Peningkatan Kerjasama dan Motivasi Kinerja				Disparpora			terlaksananya kegiatan motivasi bagi aparat	1 keg	50.000.000	APBD KAB	DISPARPORA		
3.02.3.02.1.05.08	Monitoring dan Evaluasi Program dan Kegiatan				Disparpora			terlaksananya pemantauan pendapatan dan evaluasi program serta kegiatan SKPD	12 bulan	30.000.000	APBD KAB	DISPARPORA		
<b>3.02 . 3.02.01 . 06</b>	<b>Program peningkatan pengembangan sistem pelaporan capaian kinerja dan keuangan</b>	<b>52.028.000</b>								<b>120.000.000</b>				
3.02 . 3.02.01 . 06 . 01	Penyusunan laporan capaian kinerja dan ikhtisar realisasi kinerja SKPD	52.028.000			Disparpora			tersusunnya laporan keuangan, LKJIP, LPT, renja dan renstra	12 bulan	100.000.000	APBD KAB	DISPARPORA		
3.02.3.02.1.06.02	Penyusunan RKA dan DPA				Disparpora			tersusunnya dokumen RKA, DPA, RKAP dan DPAP	12 bulan	20.000.000	APBD KAB	DISPARPORA		
<b>3.02 . 3.02.01 . 15</b>	<b>Program pengembangan pemasaran pariwisata</b>	<b>425.000.000</b>								<b>1.545.000.000</b>				
3.02 . 3.02.01 . 15 . 02	Peningkatan pemanfaatan teknologi informasi dalam pemasaran pariwisata	10.000.000			Jateng, Yogyakarta, Karanganyar			terlaksananya pemasaran melalui media elektronik	3 kali	60.000.000	APBD KAB	DISPARPORA		
3.02 . 3.02.01 . 15 . 03	Pengembangan jaringan kerja sama promosi pariwisata	25.000.000			Jawa, Luar jawa			terwujudnya jaringan kerjasama promosi pariwisata	2 forum kerjasama	100.000.000	APBD KAB	DISPARPORA		
3.02 . 3.02.01 . 15 . 08	Lomba Burung Berkicau	30.000.000			Kabupaten Karanganyar			terlaksananya lomba burung berkicau sebagai sarana pemasaran wisata	1 kegiatan	30.000.000	APBD KAB	DISPARPORA		
3.02 . 3.02.01 . 15 . 04	Koordinasi dengan sektor pendukung pariwisata				Jawa, Luar jawa			terlaksananya travel dialog ke luar daerah	2 kegiatan	200.000.000	APBD KAB	DISPARPORA		
3.02 . 3.02.01 . 15 . 05	Pelaksanaan Promosi pariwisata di dalam dan luar negeri				Jawa, luar jawa			terlaksananya pameran pariwisata di luar daerah dan luar negeri	1 kali	200.000.000	APBD KAB	DISPARPORA		

NO	URUSAN/BIDANG URUSAN PEMERINTAHAN DAERAH DAN PROGRAM/KEGIATAN	Penetapan TA 2018 (Rp)	Prioritas Daerah	Sasaran Daerah	Lokasi	Indikator Kinerja				Pagu Indikatif TA 2019 (Rp)	Sumber Dana	OPD Penanggung Jawab		
						Hasil Program		Keluaran Kegiatan					Hasil Kegiatan	
						Tolok Ukur	Target	Tolok Ukur	Target				Tolok Ukur	Target
1	2	3			5			3	4	6	7	8		
3.02 . 3.02.01 . 15 . 09	Pengembangan Promosi dan Penyediaan Materi Promosi Pariwisata	185.000.000			Disparpora			terlaksananya operasional pemasaran online dan pengadaan materi promosi sebagai media promosi kepada masyarakat	5000 brosur, 1000 calender event, 1000 tas souvenir, 1 paket video promosi	200.000.000	APBD KAB	DISPARPORA		
3.02 . 3.02.01 . 15 . 10	Pemilihan Duta Wisata	100.000.000			Kab. Karanganyar			terlaksananya seleksi pemilihan duta wisata tingkat kabupaten	10 pasang	150.000.000	APBD KAB	DISPARPORA		
3.02 . 3.02.01 . 15 . xx	Pengiriman Duta Wisata Tingkat Provinsi				Jawa Tengah			terlaksananya pengiriman duta wisata terpilih ke tingkat provinsi	1 pasang	25.000.000	APBD KAB	DISPARPORA		
3.02 . 3.02.01 . 15 . 13	Fasilitasi dan Pembinaan Duta Wisata	25.000.000			Disparpora			terlaksananya pembinaan putra - putri Lawu	12 bulan	50.000.000	APBD KAB	DISPARPORA		
3.02 . 3.02.01 . 15 . 15	Fasilitasi Media Promosi Pariwisata	50.000.000			Kab Karanganyar			terlaksananya fasilitasi liputan potensi pariwisata Kabupaten Karanganyar	1 kegiatan	100.000.000	APBD KAB	DISPARPORA		
3.02 . 3.02.01 . 15 . 17	Pemanfaatan Media Promosi Ruang Waktu				Kab Karanganyar			terlaksananya pengadaan dan pemeliharaan papan informasi pariwisata	10 titik baliho	180.000.000	APBD KAB	DISPARPORA		
3.02 . 3.02.01 . 15 . 20	Study Orientasi Pengembangan pemasaran pariwisata				Jawa Timur			terlaksananya study lapangan dalam pengembangan pemasaran pariwisata	1 Kegiatan	150.000.000	APBD KAB	DISPARPORA		
3.02.3.02.1.15.xx	Festival Bendera				Kab Karanganyar			Terlaksananya Festival kreativitas Seni, Sejarah, Budaya dan Kebangsaan dalam dan luar negeri sebagai sarana promosi pariwisata.	1 kegiatan	100.000.000	APBD KAB	DISPARPORA		
<b>3.02 . 3.02.01 . 16</b>	<b>Program pengembangan destinasi pariwisata</b>	<b>1.587.714.000</b>								<b>8.360.000.000</b>				
3.02 . 3.02.01 . 16 . 01	Pengembangan Daya Tarik Wisata	1.080.000.000			Mbangun Makuthoromo Karangpandan			terlaksananya pembangunan talud pengaman dan wahana daya tarik wisata	1 lokasi	3.000.000.000	APBD KAB	DISPARPORA		
3.02 . 3.02.01 . 16 . 02	Peningkatan pembangunan sarana dan prasarana pariwisata	20.000.000			Candi Ceto, Candi Sukuh, Taman Saraswati			terpeliharanya sarana dan prasarana obyek daya tarik wisata	2 lokasi	50.000.000	APBD KAB	DISPARPORA		
3.02 . 3.02.01 . 16 . 04	Rehabilitasi Sarana Prasarana Daya Tarik Wisata	57.500.000			sekipan, pringgodani, cemorokandang			terlaksananya perbaikan dan pengembangan sarana prasarana daya tarik wisata	1 lokasi	100.000.000	APBD KAB	DISPARPORA		
3.02 . 3.02.01 . 16 . 08	Pendataan dan Monev Usaha Pariwisata	31.000.000			Kab Karanganyar			terlaksananya pendataan usaha pariwisata yang terbaru	6 KSPK	50.000.000	APBD KAB	DISPARPORA		
3.02 . 3.02.01 . 16 . 10	Pemantauan Pos Retribusi	244.964.000			Kab Karanganyar			terlaksananya pemantauan pos retribusi	12 bulan	350.000.000	APBD KAB	DISPARPORA		
3.02 . 3.02.01 . 16 . 16	Pengembangan Sarana Prasarana Destinasi Pariwisata	91.250.000			Kecamatan tawangmangu			terlaksananya pembangunan tempat parkir, pusat oleh-oleh dan kuliner di Tawangmangu	1 lokasi	3.000.000.000	APBD KAB	DISPARPORA		
3.02 . 3.02.01 . 16 . Xx	Pemeliharaan dan Pembuatan Papan Petunjuk Wisata				Kab Karanganyar			terlaksananya pengadaan dan perbaikan papan petunjuk wisata	5 lokasi	100.000.000	APBD KAB	DISPARPORA		
3.02 . 3.02.01 . 16 . 20	Pengembangan Saka Pariwisata	10.000.000			Prop Jateng, Kab karanganyar			terlaksananya pengiriman kemah pramuka pariwisata	2 lokasi	30.000.000	APBD KAB	DISPARPORA		
3.02 . 3.02.01 . 16 . Xx	Pembinaan Pelaku Usaha Jasa Pariwisata				Kab. Karanganyar			Terlaksananya pembinaan dan fasilitasi lembaga/ forum komunikasi pariwisata	4 kali pertemuan	50.000.000	APBD KAB	DISPARPORA		
3.02 . 3.02.01 . 16 . Xx	Aksi Sapta Pesona Destinasi Wisata Kabupaten Karanganyar				Mbangun Makuthoromo Karangpandan			terlaksananya aksi sapta pesona di destinasi wisata Kab. Karanganyar	1 kegiatan	100.000.000	APBD KAB	DISPARPORA		

NO	URUSAN/BIDANG URUSAN PEMERINTAHAN DAERAH DAN PROGRAM/KEGIATAN	Penetapan TA 2018 (Rp)	Prioritas Daerah	Sasaran Daerah	Lokasi	Indikator Kinerja				Pagu Indikatif TA 2019 (Rp)	Sumber Dana	OPD Penanggung Jawab		
						Hasil Program		Keluaran Kegiatan					Hasil Kegiatan	
						Tolok Ukur	Target	Tolok Ukur	Target				Tolok Ukur	Target
<b>1</b>	<b>2</b>	<b>3</b>			<b>5</b>	<b>3</b>	<b>4</b>			<b>6</b>	<b>7</b>	<b>8</b>		
3.02 . 3.02.01 . 16 . 25	Penyediaan Tiket Retribusi Masuk Daya Tarik Wisata	53.000.000			Kab. Karanganyar			terlaksananya cetak retribusi tiket masuk dan karcis parkir daya tarik wisata	5000 buku		100.000.000	APBD KAB	DISPARPORA	
3.02 . 3.02.01 . 16 . Xx	Penyusunan data base usaha pariwisata				Disparpora Kab. Karanganyar			Tersedianya informasi data pengusaha pariwisata	1 Aplikasi Software		80.000.000	APBD KAB	DISPARPORA	
3.02 . 3.02.01 . 16 . Xx	Pembuatan Taman Wisata				Terminal Wisata Karangpandan			terlaksananya pembangunan taman lampu/ lampion	1 lokasi		1.000.000.000	APBD KAB	DISPARPORA	
3.02 . 3.02.01 . 16 . Xx	Sosialisasi Gerakan Wisata Ramah Lansia				Kab Karanganyar			terlaksananya sosialisasi kepada pelaku wisata tentang gerakan wisata ramah lansia	1 kali		50.000.000	APBD KAB	DISPARPORA	
3.02 . 3.02.01 . 16 . Xx	Facilitasi Pemberdayaan Masyarakat Sekitar Daya Tarik Wisata				Kab Karanganyar			terlaksananya fasilitasi kepada masyarakat	12 bulan		300.000.000	APBD KAB	DISPARPORA	
<b>3.02 . 3.02.01 . 17</b>	<b>Program pengembangan Kemitraan</b>	<b>220.686.000</b>									<b>1.755.000.000</b>			
3.02 . 3.02.01 . 17 . 01	Pembinaan dan Pengembangan Kelompok Usaha Ekonomi Kreatif di Kawasan Wisata	25.000.000			Karanganyar, Jateng			Terlaksananya pembinaan kepada kelompok usaha ekonomi kreatif	1 kegiatan		50.000.000	APBD KAB	DISPARPORA	
3.02 . 3.02.01 . 17 . 02	Facilitasi Kegiatan Ekonomi Kreatif	150.000.000			Jawa dan luar jawa			Terlaksananya pengiriman kegiatan ekonimi kreatif ke luar daerah	2 kegiatan		200.000.000	APBD KAB	DISPARPORA	
3.02 . 3.02.01 . 17 . 03	Pemantauan Penerapan Standar Kelayakan Usaha Pariwisata	10.686.000			Disparpora Kab Karanganyar			terlaksananya pengawasan penerapan standar kelompok usaha jasa pariwisata	1 keg			APBD KAB	DISPARPORA	
3.02 . 3.02.01 . 17 . 04	Facilitasi Kegiatan Seni Pertunjukan Ekonomi Kreatif	10.000.000			Kab Karanganyar			Terlaksananya pertunjukan kesenian sebagai wadah aktualisasi ekonomi kreatif	12 bulan		150.000.000	APBD KAB	DISPARPORA	
3.02 . 3.02.01 . 17 . 11	Pengembangan Sadar Wisata	25.000.000			Karanganyar, Jateng			terlaksananya pembinaan dan pengiriman kelompok sadar wisata	2 kegiatan		50.000.000	APBD KAB	DISPARPORA	
	Penerapan sadar wisata pada masyarakat sekitar daya tarik wisata				Kab. Karanganyar			terlaksananya pembinaan terhadap masyarakat sekitar daya tarik wisata	1 Keg.		50.000.000	APBD KAB	DISPARPORA	
	Pembinaan Desa Wisata				Prop. Jateng,Kab. Karanganyar			terlaksananya pembinaan dan peningkatan pengelolaan desa wisata	2 Keg.		60.000.000	APBD KAB	DISPARPORA	
	Pelayanan Mobil Bioskop				kab. Karanganyar			terlaksananya pemutaran film dengan mobil bioskop	1 keg.		30.000.000	APBD KAB	DISPARPORA	
	Pengembangan sumber daya manusia dan profesionalisme bidang pariwisata				Disparpora Kab Karanganyar			terlaksananya pembinaan dan pelatihan kepada kelompok usaha jasa pariwisata	1 keg.		50.000.000	APBD KAB	DISPARPORA	
	Pelatihan pembuatan film pendek dan photography				Karanganyar			Terlaksananya pelatihan pembuatan film dan photography bagi siswa/siswi SMA/SMK sederajat se Kab Karanganyar	1 kegiatan		50.000.000	APBD KAB	DISPARPORA	
	Lomba theater pemuda berkarakter				Kab. Karanganyar			terlaksananya lomba theater pemuda siswa SMA/SMK sederajat	1 kegiatan		75.000.000	APBD KAB	DISPARPORA	
	Lomba Tari Kontemporer				Karanganyar			terciptanya tari bersumber kearifan lokal dan kreatifitas setiap pelaku seni karanganyar	1 kegiatan		90.000.000	APBD KAB	DISPARPORA	
	Karanganyar Fashion Festival				Kab Karanganyar			terlaksananya festival fashion sebagai wujud aktualisasi ekonomi kreatif	1 kegiatan		50.000.000	APBD KAB	DISPARPORA	

NO	URUSAN/BIDANG URUSAN PEMERINTAHAN DAERAH DAN PROGRAM/KEGIATAN	Penetapan TA 2018 (Rp)	Prioritas Daerah	Sasaran Daerah	Lokasi	Indikator Kinerja						Pagu Indikatif TA 2019 (Rp)	Sumber Dana	OPD Penanggung Jawab
						Hasil Program		Keluaran Kegiatan		Hasil Kegiatan				
						Tolok Ukur	Target	Tolok Ukur	Target	Tolok Ukur	Target			
1	2	3			5			3	4			6	7	8
	Pelatihan Pembuatan WEB dan aplikasi game				Kab Karanganyar			tersalurkannya minat bakat siswa SMA/SMK Sederajat dalam dunia aplikasi dan bersaing tingkat nasional	1 kegiatan			50.000.000	APBD KAB	DISPARPORA
	Pelatihan/workshop pemasaran dan pengembangan usaha ekonomi kreatif				Kab Karanganyar			terlaksananya workshop pengembangan usaha ekonomi kreatif	1 kegiatan			50.000.000	APBD KAB	DISPARPORA
	Festival Rampak kendang 500 pengendang				kab. Karanganyar			terlaksananya festival tari rampak sebagai aktualisasi ekonomi kreatif (Pencatatan MURI)	1 kegiatan			200.000.000	APBD KAB	DISPARPORA
	Ekonomi Kreatif Lawu Festival				kab. Karanganyar, Jateng			Terlaksananya festival kesenian dari kabupaten/kota se Jawa Tengah	1 kegiatan			350.000.000	APBD KAB	DISPARPORA
	Pelatihan Pemandu Wisata Minat Khusus (tubing, flying fox) Bersertifikasi				Disparpora Kab Karanganyar			terlaksananya pelatihan bagi pemandu wisata minat khusus	50 orang			100.000.000	APBD KAB	DISPARPORA
	Pelatihan Manajemen Desa Wisata				Disparpora Kab Karanganyar			terlaksananya pembinaan dan pelatihan pengelolaan desa wisata	50 Orang			100.000.000	APBD KAB	DISPARPORA
<b>2.13</b>	<b>Kepemudaan dan Olah Raga</b>	<b>1.574.600.000</b>										<b>2.920.000.000</b>		
<b>2.13 . 3.02.01 . 16</b>	<b>Program peningkatan peran serta kepemudaan</b>	<b>652.000.000</b>										<b>970.000.000</b>		
2.13 . 3.02.01 . 16 . 13	Seleksi dan Pengiriman Paskibraka	300.000.000			Disparpora Kab Karanganyar, Provinsi Jateng			terselenggaranya seleksi dan pengiriman paskibraka	77 siswa-siswi			330.000.000	APBD KAB	DISPARPORA
2.13 . 3.02.01 . 16 . 14	Pengiriman Kejuaraan Pemuda Berprestasi Antar Daerah Tingkat Provinsi dan Nasional	100.000.000			Disparpora Kab Karanganyar			terlaksananya pengiriman pemuda berprestasi	1 kegiatan			100.000.000	APBD KAB	DISPARPORA
2.13 . 3.02.01 . 16 . 21	Pemilihan dan Pengiriman Pemuda Pelopor	20.000.000			Disparpora Kab Karanganyar			terlaksananya pemilihan dan pengiriman pemuda pelopor	1 kegiatan			30.000.000	APBD KAB	DISPARPORA
2.13 . 3.02.01 . 16 . 22	Fasilitasi Peningkatan Peran Serta Kepemudaan	82.000.000			Disparpora Kab Karanganyar			terlaksananya penguatan peran serta pemuda	17 Kecamatan			200.000.000	APBD KAB	DISPARPORA
2.13 . 3.02.01 . 16 . Xx	Pelatihan Peningkatan dan Pengembangan Kewirausahaan Pemuda berbasis klaster				Kab. Karanganyar			Terlaksananya pelatihan peningkatan/ pengembangan kewirausahaan pemuda	100 pemuda			60.000.000	APBD KAB	DISPARPORA
2.13 . 3.02.01 . 16 . 29	Fasilitasi Pentas Pemuda	150.000.000			Kab Karanganyar			terlaksananya tampilan seni oleh pemuda	17 Kecamatan			-	APBD KAB	DISPARPORA
2.13 . 3.02.01 . 16 . Xx	Pendataan Potensi Kepemudaan dan Keolahragaan Kabupaten Karanganyar				Kab Karanganyar			terlaksananya Pendataan Potensi Kepemudaan dan keolahragaan Kabupaten Karanganyar	17 Kecamatan			50.000.000	APBD KAB	DISPARPORA
2.13 . 3.02.01 . 16 . Xx	Pelatihan Manajerial Kegiatan				Kab Karanganyar			terlaksananya pelatihan MC, dirigen dan manajemen kegiatan bagi pemuda	17 Kecamatan			100.000.000	APBD KAB	DISPARPORA
2.13 . 3.02.01 . 16 . Xx	Fasilitasi Bantuan Operasional Forum Komunikasi Organisasi Pemuda				Kab Karanganyar			terlaksananya kegiatan forum komunikasi pemuda	17 Kecamatan			100.000.000	APBD KAB	DISPARPORA
<b>2.13 . 3.02.01 . 20</b>	<b>Program Pembinaan dan Pemasarakatan Olah Raga</b>	<b>842.600.000</b>										<b>1.600.000.000</b>		
2.13 . 3.02.01 . 20 . Xx	Pembibitan dan Pembinaan Olahragawan Berbakat				Kab Karanganyar			terselenggaranya pemusatan pelatihanAtlit Prestasi Daerah	12 bulan			150.000.000	APBD KAB	DISPARPORA
2.13 . 3.02.01 . 20 . Xx	Pengiriman Atlit Lomba Gerak Jalan 28 KM Tingkat Provinsi				Jawa Tengah			Terselenggaranya Pengiriman atlit Gerak Jalan 28 Km	13 Atlit			50.000.000	APBD KAB	DISPARPORA
2.13 . 3.02.01 . 20 . Xx	Pengiriman Lomba-Lomba Olahraga Tradisional Tk Provinsi				Jawa Tengah			Terkirimnya tim olahraga tradisional ke tingkat provinsi	45 Atlit			30.000.000	APBD KAB	DISPARPORA
2.13 . 3.02.01 . 20 . 19	POPDA SMA, SMK Dan Sederajat Tingkat Kabupaten dan Provinsi	290.000.000			Disparpora Kab Karanganyar			terselenggaranya POPDA SMK/SMA dan sederajat tingkat kabupaten dan provinsi	20 cabang olahraga			-	APBD KAB	DISPARPORA

NO	URUSAN/BIDANG URUSAN PEMERINTAHAN DAERAH DAN PROGRAM/KEGIATAN	Penetapan TA 2018 (Rp)	Prioritas Daerah	Sasaran Daerah	Lokasi	Indikator Kinerja				Pagu Indikatif TA 2019 (Rp)	Sumber Dana	OPD Penanggung Jawab		
						Hasil Program		Keluaran Kegiatan					Hasil Kegiatan	
						Tolok Ukur	Target	Tolok Ukur	Target				Tolok Ukur	Target
<b>1</b>	<b>2</b>	<b>3</b>			<b>5</b>	<b>3</b>	<b>4</b>			<b>6</b>	<b>7</b>	<b>8</b>		
2.13 . 3.02.01 . 20 . Xx	POPDA SD, SMP, SMA, SMK Dan Sederajat Tingkat Kabupaten				Disparpora Kab Karanganyar			terselenggaranya POPDA SD, SMP, SMK/SMA dan sederajat tingkat kabupaten	20 cabang olahraga		250.000.000	APBD KAB	DISPARPORA	
2.13 . 3.02.01 . 20 . Xx	POPDA SD, SMP, SMA, SMK Dan Sederajat Tingkat Karesidenan				Disparpora Kab Karanganyar			terlaksananya pengiriman atlet POPDA SD, SMP, SMK/SMA dan sederajat tingkat karesidenan	200 atlet		125.000.000	APBD KAB	DISPARPORA	
2.13 . 3.02.01 . 20 . Xx	POPDA SD, SMP, SMA, SMK Dan Sederajat Tingkat Provinsi				Disparpora Kab Karanganyar			terlaksananya pengiriman atlet POPDA SD, SMP, SMK/SMA dan sederajat tingkat Provinsi	1100 atlet		125.000.000	APBD KAB	DISPARPORA	
2.13 . 3.02.01 . 20 . 23	Fasilitasi Kegiatan Indonesia Offroad Federation (IOF) Kabupaten Karanganyar	100.000.000			Disparpora Kab Karanganyar			terlaksananya kegiatan Indonesia Offroad Federation (IOF) Kabupaten Karanganyar	200 peserta		100.000.000	APBD KAB	DISPARPORA	
2.13 . 3.02.01 . 20 . 38	Fasilitasi Penyelenggaraan Kegiatan Keolahragaan Pemuda, Pegawai dan Masyarakat	227.600.000			Disparpora Kab Karanganyar			terselenggaranya kegiatan olahraga di tingkat Kabupaten Karanganyar	12 bulan		300.000.000	APBD KAB	DISPARPORA	
2.13 . 3.02.01 . 20 . 43	Trail Adventure	50.000.000			Kab Karanganyar			terlaksananya trail adventure sebagai sarana olahraga offroad	1000 peserta		80.000.000	APBD KAB	DISPARPORA	
2.13 . 3.02.01 . 20 . 46	Fasilitasi Lari Gunung	20.000.000			Disparpora Kab Karanganyar			terlaksananya lari gunung sebagai sarana olahraga	400 peserta		-	APBD KAB	DISPARPORA	
2.13 . 3.02.01 . 20 . 47	Lomba TUB PBB Tingkat Kabupaten dan Karesidenan	50.000.000			Disparpora Kab Karanganyar			terlaksananya lomba TUB PBB	30 sekolah		60.000.000	APBD KAB	DISPARPORA	
2.13 . 3.02.01 . 20 . 48	Fasilitasi Troy Paralayang	75.000.000			Kemuning, Ngargoyoso			terlaksananya troy paralayang	40 peserta		80.000.000	APBD KAB	DISPARPORA	
2.13 . 3.02.01 . 20 . 49	Fasilitasi Kejuaraan Atraksi Sepeda	30.000.000			Disparpora Kab Karanganyar			terlaksananya kejuaraan atraksi sepeda	30 peserta		-	APBD KAB	DISPARPORA	
2.13 . 3.02.01 . 20 . Xx	Rapat Koordinasi kebijakan pembangunan olahraga				Disparpora Kab Karanganyar			Terlaksananya sinkronisasi kebijakan Keolahragaan	1 kegiatan		50.000.000	APBD KAB	DISPARPORA	
2.13 . 3.02.01 . 20 . Xx	Tour De Lawu				Kab Karanganyar			terlaksananya tour balap sepeda Kabupaten Karanganyar	1 kegiatan		200.000.000	APBD KAB	DISPARPORA	
<b>2.13 . 3.02.01 . 21</b>	<b>Program Peningkatan Sarana dan Prasarana Olah Raga</b>	<b>80.000.000</b>									<b>350.000.000</b>			
2.13 . 3.02.01 . 21 . 17	Pembuatan Lapangan Paralayang	80.000.000			Kemuning, Ngargoyoso			terlaksananya pembangunan lapangan paralayang	1lokasi		-	APBD KAB	DISPARPORA	
2.13 . 3.02.01 . 21 . Xx	Pemeliharaan Sarana prasarana Olahraga				Stadion 45, Lapangan Paralayang Kemuning, GOR Raden massaid,			Terpeliharanya sarana prasarana Olahraga di Kabupaten Karanganyar	3 lokasi		200.000.000	APBD KAB	DISPARPORA	
2.13 . 3.02.01 . 21 . Xx	Fasilitasi Sarana prasarana dan Kegiatan Club Olahraga				Dinas Parpora			terlaksananya pengadaan sarana prasarana olahraga dan kegiatan club olahraga	5 lokasi		150.000.000	APBD KAB	DISPARPORA	
<b>4.01</b>	<b>Administrasi Pemerintahan</b>	<b>45.000.000</b>									<b>25.000.000</b>			
<b>4.01 . 3.02.01 . 26</b>	<b>Program Penataan Peraturan Perundang-Undangan</b>	<b>45.000.000</b>									<b>25.000.000</b>			
4.01 . 3.02.01 . 26 . 25	Penyusunan Perda Pengembangan Sumber Daya Pariwisata dan Ekonomi Kreatif	45.000.000			Disparpora Kab Karanganyar			terlaksananya penyusunan perda dan study pengalaman	1 kegiatan		-	APBD KAB	DISPARPORA	
4.01 . 3.02.01 . 26 . Xx	Kajian Akademis Perda Kepemudaan dan Keolahragaan				Disparpora Kab Karanganyar			terlaksananya kajian akademis	1 kegiatan		25.000.000	APBD KAB	DISPARPORA	
	<b>Perencanaan</b>	-									<b>50.000.000</b>			
<b>4.03</b>	<b>Program perencanaan prasarana wilayah dan sumber daya alam</b>	-									<b>50.000.000</b>			
	Penyusunan DED Pembangunan Wahana Daya Tarik Wisata				Disparpora Kab. Karanganyar			Tersusunnya DED pembangunan pengembangan wahana daya tarik wisata	1 dokumen		50.000.000	APBD KAB	DISPARPORA	
	<b>Belanja Tidak Langsung</b>	<b>2.795.000.000</b>									<b>2.795.000.000</b>			
	<b>Belanja HIBAH</b>	<b>2.795.000.000</b>									<b>2.795.000.000</b>			

NO	URUSAN/BIDANG URUSAN PEMERINTAHAN DAERAH DAN PROGRAM/KEGIATAN	Penetapan TA 2018 (Rp)	Prioritas Daerah	Sasaran Daerah	Lokasi	Indikator Kinerja						Pagu Indikatif TA 2019 (Rp)	Sumber Dana	OPD Penanggung Jawab
						Hasil Program		Keluaran Kegiatan		Hasil Kegiatan				
						Tolok Ukur	Target	Tolok Ukur	Target	Tolok Ukur	Target			
1	2	3			5			3	4			6	7	8
	KONI	2.795.000.000										2.795.000.000		

PERANGKAT DAERAH : Dinas Pertanian dan Pangan

NO	URUSAN/BIDANG URUSAN PEMERINTAHAN DAERAH DAN PROGRAM/KEGIATAN	Penetapan TA 2018 (Rp)	Prioritas Daerah	Sasaran Daerah	Lokasi	Indikator Kinerja				Pagu Indikatif TA 2019 (Rp)	Sumber Dana	OPD Penanggung Jawab		
						Hasil Program		Keluaran Kegiatan					Hasil Kegiatan	
						Tolok Ukur	Target	Tolok Ukur	Target				Tolok Ukur	Target
1	2	3			5	3	4			6	7	8		
3	Urusan Pilihan													
	Dinas Pertanian dan Pangan	7.242.020.000									22.627.040.000			
	Belanja Langsung	5.962.020.000									21.347.040.000			
	A.1.Belanja Operasional Kantor	795.770.000									8.425.390.000			
	A.2. Belanja Tugas Fungsi	5.166.250.000									12.921.650.000			
	Belanja Tidak Langsung	1.280.000.000									1.280.000.000			
3.03	Pertanian	5.887.020.000									21.272.040.000			
3.03 . 3.03.01 . 01	Program Pelayanan Administrasi Perkantoran	291.220.000									509.540.000			
3.03 . 3.03.01 . 01 . 01	Penyediaan jasa surat menyurat	1.150.000			Dispertan			Tersedianya benda pos dan belanja untuk pengiriman surat	1 tahun		1.500.000	APBD KAB	DISPERTAN	
3.03 . 3.03.01 . 01 . 02	Penyediaan jasa komunikasi, sumber daya air dan listrik	86.250.000			Dispertan			Terbayarnya jasa telepon, air, listrik dan internet	1 tahun		170.000.000	APBD KAB	DISPERTAN	
3.03 . 3.03.01 . 01 . 08	Penyediaan jasa kebersihan kantor	33.440.000			Dispertan			Tersedianya jasa kebersihan kantor; Terbayarnya honor THL	12 bulan; 5 orang		96.440.000	APBD KAB	DISPERTAN	
3.03 . 3.03.01 . 01 . 09	Penyediaan jasa perbaikan peralatan kerja	20.000.000			Dispertan			Terlaksananya perbaikan peralatan kantor	1 tahun		30.000.000	APBD KAB	DISPERTAN	
3.03 . 3.03.01 . 01 . 10	Penyediaan alat tulis kantor	26.000.000			Dispertan			Tersedianya alat tulis kantor	1 paket		31.000.000	APBD KAB	DISPERTAN	
3.03 . 3.03.01 . 01 . 11	Penyediaan barang cetakan dan penggandaan	23.380.000			Dispertan			Tersedianya barang cetakan dan penggandaan	2 paket		25.000.000	APBD KAB	DISPERTAN	
3.03 . 3.03.01 . 01 . 15	Penyediaan bahan bacaan dan peraturan perundang-undangan	3.600.000			Dispertan			Tersedianya surat kabar	1 tahun		3.600.000	APBD KAB	DISPERTAN	
3.03 . 3.03.01 . 01 . 17	Penyediaan makanan dan minuman	25.900.000			Dispertan			Terselenggaranya rapat-rapat, kegiatan dan konsumsi tamu	1 tahun		42.000.000	APBD KAB	DISPERTAN	
3.03 . 3.03.01 . 01 . 18	Rapat-rapat koordinasi dan konsultasi ke dalam/luar daerah	71.500.000			Dispertan			Keikutsertaan dalam rapat-rapat, koordinasi dan monitoring ke dalam dan luar kota	1 tahun		110.000.000	APBD KAB	DISPERTAN	
3.03 . 3.03.01 . 02	Program Peningkatan Sarana dan Prasarana Aparatur	254.650.000									7.526.000.000			
3.03 . 3.03.01 . 02 . 09	Pengadaan peralatan gedung kantor	38.300.000			Dispertan			Tersedianya peralatan kantor berupa exhousefan, CCTV, filling kabinet, AC, PABX, meteran jalan dan kamera	5 jenis		91.000.000	APBD KAB	DISPERTAN	
3.03 . 3.03.01 . 02 . 11	Pengadaan Komputer	68.350.000			Dispertan			Tersedianya notebook, komputer PC dan printer	5 unit		262.000.000	APBD KAB	DISPERTAN	
3.03 . 3.03.01 . 02 . 22	Pemeliharaan rutin/berkala gedung kantor	48.000.000			Dispertan			Terawatnya gedung kantor;	1 paket		48.000.000	APBD KAB	DISPERTAN	
3.03 . 3.03.01 . 02 . 24	Pemeliharaan rutin/berkala kendaraan dinas/operasional	100.000.000			Dispertan			Terawatnya kendaraan dinas; kebutuhan BBM	1 tahun		125.000.000	APBD KAB	DISPERTAN	
3.03 . 3.03.01 . 02 . 42	Pembangunan Gedung Kantor Dinas Pertanian dan Pangan				Kel Bejen, Kec Karanganyar			Terbangunnya gedung baru Dinas Pertanian dan Pangan	1 unit		7.000.000.000	APBD KAB	DISPERTAN	
3.03 . 3.03.01 . 05	Program Peningkatan Kapasitas Sumber Daya Aparatur	10.000.000									15.000.000			
3.03 . 3.03.01 . 05 . 05	Bimbingan teknis dan kursus ketrampilan	10.000.000			Dispertan			Keikutsertaan bimbingan teknis dan kursus ketrampilan	1 tahun		15.000.000	APBD KAB	DISPERTAN	
3.03 . 3.03.01 . 06	Program peningkatan pengembangan sistem pelaporan capaian kinerja dan keuangan	239.900.000									374.850.000			
3.03 . 3.03.01 . 06 . 01	Penyusunan laporan capaian kinerja dan ikhtisar realisasi kinerja SKPD	199.900.000			Dispertan			Terlaksananya kegiatan pengelolaan keuangan; Terbayarnya honor THL	1 tahun; 1 orang THL		299.850.000	APBD KAB	DISPERTAN	
3.03 . 3.03.01 . 06 . 14	Monitoring dan Evaluasi Penyelenggaraan Kegiatan SKPD	40.000.000			Dispertan			Terlaksananya move dan pelaporan kegiatan; Terbayarnya honor THL	1 tahun; 1 orang THL		75.000.000	APBD KAB	DISPERTAN	
3.03 . 3.03.01 . 15	Program Peningkatan Kesejahteraan Petani	288.000.000									1.180.000.000			

NO	URUSAN/BIDANG URUSAN PEMERINTAHAN DAERAH DAN PROGRAM/KEGIATAN	Penetapan TA 2018 (Rp)	Prioritas Daerah	Sasaran Daerah	Lokasi	Indikator Kinerja						Pagu Indikatif TA 2019 (Rp)	Sumber Dana	OPD Penanggung Jawab
						Hasil Program		Keluaran Kegiatan		Hasil Kegiatan				
						Tolok Ukur	Target	Tolok Ukur	Target	Tolok Ukur	Target			
3.03 . 3.03.01 . 15 . 01	Pelatihan Petani dan Pelaku Agribisnis				Jenawi dan Tawangmangu			Terselenggaranya BinteK, Pelatihan dan studi banding bagi Petani Pelaku Agribisnis sebagai Wira Usahawan Mandiri	2 Kecamatan			250.000.000	APBD KAB	DISPERTAN
3.03 . 3.03.01 . 15 . 03	Peningkatan kemampuan lembaga petani	50.000.000			Kab Karanganyar			Terselenggaranya rakor Gapoktan setiap kecamatan, terselenggaranya pertemuan KTNA dan HKTI	1 tahun			90.000.000	APBD KAB	DISPERTAN
3.03 . 3.03.01 . 15 . 06	Pengadaan Bibit Komoditas Agro Unggulan	165.000.000			Jenawi, Kerjo, Ngargoyoso			Terlaksananya pengadaan dan pemeliharaan bibit tanaman; Terbayarnya honor THL	Bibit alpukat 1.000 batang; jeruk lemon 500 batang; pisang 1000 batang; kelengkeng 150 batang; 2 orang THL			400.000.000	APBD KAB	DISPERTAN
3.03 . 3.03.01 . 15 . 11	Pengembangan Usaha Agribisnis Perdesaan (PUAP)	73.000.000			17 Kecamatan			Terpenuhinya kegiatan pendampingan kepada petani melalui pemanfaatan/ pengolahan bantuan PUAP. Terbayarnya 5 orang honor THL PMT PUAP	1 tahun; 5 orang THL			90.000.000	APBD KAB	DISPERTAN
3.03 . 3.03.01 . 15 . XX	Penguatan kelembagaan dan peningkatan kualitas SDM perkebunan				Kab. Karanganyar (Jumapolo, Kerjo, Mojogedang, Jatiyoso, Jenawi, Tawangmangu)			Terlaksananya pelatihan petani perkebunan dalam pengolahan pasca panen hasil perkebunan (Kopi dan Kelapa). Kunjungan lapang petani kelapa ke unit pengolahan.	6 Kelompok tani perkebunan (150 orang petani perkebunan)			150.000.000	APBD KAB	DISPERTAN
3.03 . 3.03.01 . 15 . XX	Pelatihan kelembagaan Pertanian dan Perkebunan				Kec. Jatiyoso, Colomadu dan Jenawi			Terlaksananya pelatihan kelembagaan petani tembakau. Kunjungan lapang petani tembakau	20 kelompok tani tembakau dan 50 orang petani			200.000.000	APBD KAB	DISPERTAN
<b>3.03 . 3.03.01 . 16</b>	<b>Program Peningkatan Ketahanan Pangan (pertanian/perkebunan)</b>	<b>1.000.300.000</b>										<b>3.370.000.000</b>		
3.03 . 3.03.01 . 16 . 01	Penanganan daerah rawan pangan	10.000.000			Kab Karanganyar			Tersedianya data kecamatan rawan pangan dan gizi; Terbayarnya honor THL	17 kec; 1 orang THL			50.000.000	APBD KAB	DISPERTAN
3.03 . 3.03.01 . 16 . 02	Penyusunan data potensi produksi				17 Kecamatan			Tersusun dan terkirimnya laporan data produksi tanaman pangan, tanaman hortikultura, ARAM, ATAP dan ASEM serta UPSUS Pajale				75.000.000	APBD KAB	DISPERTAN
3.03 . 3.03.01 . 16 . 12	Penanganan Pasca Panen dan Pengolahan Hasil Pertanian				Kab Karanganyar			Tersedianya alat pasca panen dan pengolahan hasil pertanian tanaman pangan dan hortikultura; pendampingan kegiatan di Kementerian Pertanian RI	2 jenis; 1 paket			225.000.000	APBD KAB	DISPERTAN
3.03 . 3.03.01 . 16 . 13	Pengembangan Cadangan Pangan Daerah				Kab. Karanganyar			Terlaksananya pengadaan gabah untuk Cadangan Pangan Daerah sejumlah 86 ton; Penyusunan Perubahan Perbup Cadangan Pangan	86 ton			705.000.000	APBD KAB	DISPERTAN
3.03 . 3.03.01 . 16 . 14	Pengembangan desa mandiri pangan	20.000.000			Kab. Karanganyar			Terselenggaranya sosialisasi Desa Mandiri Pangan dan Terbayarnya Honor THL	5 desa; 1 orang THL			30.000.000	APBD KAB	DISPERTAN



NO	URUSAN/BIDANG URUSAN PEMERINTAHAN DAERAH DAN PROGRAM/KEGIATAN	Penetapan TA 2018 (Rp)	Prioritas Daerah	Sasaran Daerah	Lokasi	Indikator Kinerja				Pagu Indikatif TA 2019 (Rp)	Sumber Dana	OPD Penanggung Jawab		
						Hasil Program		Keluaran Kegiatan					Hasil Kegiatan	
						Tolok Ukur	Target	Tolok Ukur	Target				Tolok Ukur	Target
3.03 . 3.03.01 . 16 . 29	Pengadaan Sarana Prasarana Pertanian Organik	100.500.000			Mojogedang dan Karangpandan			Tersedianya alat pengolah pupuk organik dan pembuat granul pupuk organik	4 unit			200.000.000	APBD KAB	DISPERTAN
3.03 . 3.03.01 . 16 . 33	Penyediaan sarana produksi pertanian/perkebunan	334.800.000			Kab Karanganyar			Tersedianya alat mesin pertanian, pompa air sub mersibel untuk mendukung pengelolaan usaha tani	10 jenis (pompa air 5 unit)			1.225.000.000	APBD KAB	DISPERTAN
3.03 . 3.03.01 . 16 . 35	Monitoring, evaluasi dan pelaporan belanja hibah bidang pertanian	30.000.000			Kab Karanganyar			Terselurkannya bantuan hibah belanja tak langsung berupa uang pada masyarakat	1 tahun			50.000.000	APBD KAB	DISPERTAN
3.03 . 3.03.01 . 16 . 37	Pengembangan Pertanian Organik	240.000.000			Karangpandan dan Mojogedang			Terselenggaranya bintek doksistu, sertifikasi pertanian organik dan pelatihan pembuatan pupuk organik; Terbayarnya honor THL	2 paket sertifikasi; 2 orang THL			275.000.000	APBD KAB	DISPERTAN
3.03 . 3.03.01 . 16 . 41	Fasilitasi Dewan Ketahanan Pangan	90.000.000			Kab. Karanganyar			Tersedianya biaya koordinasi dan operasional Dewan Ketahanan Pangan dan terbayarnya honor THL	1 paket; 1 orang			100.000.000	APBD KAB	DISPERTAN
3.03 . 3.03.01 . 16 . 43	Lomba Cipta Pangan Berbahan Baku Lokal	75.000.000			Kab.Karanganyar, Propinsi Jawa Tengah, Jakarta			Terlaksananya Lomba Cipta Menu Pangan Berbahan Baku Lokal tingkat Kabupaten, Keikutsertaan lomba di Propinsi dan Jakarta (Menu Beragam Bergizi Seimbang dan Aman B2SA).	1 paket			125.000.000	APBD KAB	DISPERTAN
3.03 . 3.03.01 . 16 . 44	Penguatan Lembaga Distribusi Pangan Masyarakat (LDPM)	25.000.000			Kab. Karanganyar			Terselenggaranya pembinaan LDPM; Terbayarnya honor THL	8 gapoktan; 1 orang THL			80.000.000	APBD KAB	DISPERTAN
3.03 . 3.03.01 . 16 . 56	Pembinaan dan Pengembangan Produk Yang Aman dan Bermutu Pada Produsen Makanan Olahan	20.000.000			Kab. Karanganyar			Terselenggaranya Pembinaan Pengolahan Pangan, Pendampingan Sertifikasi PSAT Beras dan Prima 3; Tersedianya bantuan alat pengolahan makanan untuk mendukung program kabupaten (makanan khas Karanganyar)	7 kelompok			55.000.000	APBD KAB	DISPERTAN
3.03 . 3.03.01 . 16 . 57	Sosialisasi Kawasan Rumah Pangan Lestari	35.000.000			Kab. Karanganyar			Terselenggaranya sosialisasi Kawasan Rumah Pangan Lestari, Tersedianya leaflet KRPL dan Terbayarnya honor THL; Tersedianya bantuan tabulampot	17 kecamatan; 1 orang THL; 10 desa			175.000.000	APBD KAB	DISPERTAN
3.03 . 3.03.01 . 16 . 58	Rencana Aksi Daerah Pangan dan Gizi	20.000.000			Kab Karanganyar			Tersedianya dokumen rencana aksi pangan dan gizi; terbentuknya tim penyusun rencana aksi daerah pangan dan gizi	1 jenis				APBD KAB	DISPERTAN
<b>3.03 . 3.03.01 . 17</b>	<b>Program peningkatan pemasaran hasil produksi pertanian/perkebunan</b>	<b>165.000.000</b>										<b>435.950.000</b>		
3.03 . 3.03.01 . 17 . 01	Penelitian dan Pengembangan Pemasaran Hasil Produksi Pertanian				Kab Karanganyar			Terlaksananya peningkatan pengetahuan petugas	1 tahun			235.950.000	APBD KAB	DISPERTAN
3.03 . 3.03.01 . 17 . 07	Promosi atas hasil produksi pertanian/perkebunan unggulan daerah	80.000.000			Kab Karanganyar			Keikutsertaan promosi hasil pertanian dan festival durian	1 tahun			165.000.000	APBD KAB	DISPERTAN
3.03 . 3.03.01 . 17 . 16	Peringatan Hari Pangan dan Pengenalan Makanan Lokal	10.000.000			Prop Jawa Tengah			Terlaksananya keikutsertaan peringatan Hari Pangan di Tingkat Propinsi	1 paket			15.000.000	APBD KAB	DISPERTAN
3.03 . 3.03.01 . 17 . 18	Penyediaan Bahan Promosi Pertanian	75.000.000			Kab Karanganyar			Tersedianya booklet potensi pertanian dan pangan	1 paket			20.000.000	APBD KAB	DISPERTAN

NO	URUSAN/BIDANG URUSAN PEMERINTAHAN DAERAH DAN PROGRAM/KEGIATAN	Penetapan TA 2018 (Rp)	Prioritas Daerah	Sasaran Daerah	Lokasi	Indikator Kinerja				Pagu Indikatif TA 2019 (Rp)	Sumber Dana	OPD Penanggung Jawab		
						Hasil Program		Keluaran Kegiatan					Hasil Kegiatan	
						Tolok Ukur	Target	Tolok Ukur	Target				Tolok Ukur	Target
<b>1</b>	<b>2</b>	<b>3</b>			<b>5</b>			<b>3</b>	<b>4</b>			<b>6</b>	<b>7</b>	<b>8</b>
<b>3.03 . 3.03.01 . 18</b>	<b>Program peningkatan penerapan teknologi pertanian/perkebunan</b>	<b>50.000.000</b>										<b>155.000.000</b>		
3.03 . 3.03.01 . 18 . 10	Operasional Alsintan	50.000.000			17 Kecamatan				Terlaksananya pelatihan dan operasional alsintan; terbayarnya honor THL	17 kecamatan; 2 THL		75.000.000	APBD KAB	DISPERTAN
3.03 . 3.03.01 . 18 . XX	Pendampingan pemanfaatan dan pengelolaan alsinbun				Kab. Karanganyar				Terealisasinya pengawalan pemanfaatan dan pengelolaan alsinbun.	20 kelompok tani perkebunan		80.000.000	APBD KAB	DISPERTAN
<b>3.03 . 3.03.01 . 19</b>	<b>Program peningkatan produksi pertanian/perkebunan</b>	<b>3.434.200.000</b>										<b>7.191.200.000</b>		
3.03 . 3.03.01 . 19 . 01	Peningkatan Pemberdayaan Balai Penyuluh Kecamatan	250.000.000			17 Kecamatan				Terlaksananya peran dan fungsi BPK; terlaksananya peningkatan kinerja penyuluh terbayarnya penjaga kebun; Terbayarnya honor THL	17 kecamatan; 5 orang penjaga kebun; 2 orang THL		300.000.000	APBD KAB	DISPERTAN
3.03 . 3.03.01 . 19 . 06	Pendampingan Kegiatan DAK Bidang Pertanian	26.200.000			Kab Karanganyar				Terlaksananya monitoring dan koordinasi pelaksanaan kegiatan DAK bidang pertanian	13 pekerjaan		235.000.000	APBD KAB	DISPERTAN
3.03 . 3.03.01 . 19 . 07	Peningkatan pengawasan pupuk bersubsidi	50.200.000			17 Kecamatan				Tersusunnya RDKK, terlaksananya pemantauan distribusi pupuk bersubsidi, terlaksanya kunjungan teknis ke gresik, terbayarnya honor THL	3 kegiatan; 2 THL		200.000.000	APBD KAB	DISPERTAN
3.03 . 3.03.01 . 19 . 09	Pengembangan Tanaman Hortikultura	25.000.000			BBP Mojogedang				Tersedianya sarana produksi pengembangan tanaman durian (bibit durian, pupuk organik, pupuk, pestisida, handsprayer)	140 batang		25.000.000	APBD KAB	DISPERTAN
3.03 . 3.03.01 . 19 . 12	Perlindungan tanaman pangan dan hortikultura	19.000.000			Kab Karanganyar				Terlaksananya perlindungan tanaman pangan dan hortikultura berupa tersedianya stok obat-obatan pertanian; pengamatan hama dan penyakit tanaman pangan dan hortikultura; pengendalian hama penyakit tanaman pangan dan hortikultura serta terbayarnya honor THL	17 kecamatan; 5 THL		215.000.000	APBD KAB	DISPERTAN
3.03 . 3.03.01 . 19 . 13	Optimasi Lahan Perkebunan	200.000.000			Kab. Karanganyar				Terealisasinya pengadaan bibit kelapa	Bibit Kelapa 4.000 batang		250.000.000	APBD KAB	DISPERTAN
3.03 . 3.03.01 . 19 . 17	Pengembangan tanaman perkebunan	90.000.000			Kec. Jatiyoso, Tawangmangu, dan Jenawi				Tersalurkannya bibit kopi dan pupuk organik , Terbayarnya Honor THL ; Honor petugas statistik perkebunan	Bibit Kopi 10,000 bgt dan pupuk 50.000 kg, 8 orang TPK3 dan PLPTKP3 selama 1 bln; 18 petugas statistik		223.200.000	APBD KAB	DISPERTAN
3.03 . 3.03.01 . 19 . 18	Pengembangan Komoditas Biofarmaka	50.000.000			Jatipuro, Kerjo, Jumantono				Terselenggaranya pengembangan komoditas jahe	3 kecamatan		75.000.000	APBD KAB	DISPERTAN

NO	URUSAN/BIDANG URUSAN PEMERINTAHAN DAERAH DAN PROGRAM/KEGIATAN	Penetapan TA 2018 (Rp)	Prioritas Daerah	Sasaran Daerah	Lokasi	Indikator Kinerja						Pagu Indikatif TA 2019 (Rp)	Sumber Dana	OPD Penanggung Jawab
						Hasil Program		Keluaran Kegiatan		Hasil Kegiatan				
						Tolok Ukur	Target	Tolok Ukur	Target	Tolok Ukur	Target			
3.03 . 3.03.01 . 19 . 20	Pengendalian Hama Penyakit Tanaman Perkebunan	35.000.000			Kec. Jenawi, Ngargoyoso, Matesih dan Jumapolo			3	4			250.000.000	APBD KAB	DISPERTAN
3.03 . 3.03.01 . 19 . 73	Penyediaan Sarana Prasarana Pendukung Budidaya Tembakau	255.000.000			Kec. Jatiyoso, Colomadu dan Jenawi							500.000.000	APBD KAB	DISPERTAN
3.03 . 3.03.01 . 19 . 79	Pengelolaan Sistem Irigasi	10.000.000			Kab Karanganyar							15.000.000	APBD KAB	DISPERTAN
3.03 . 3.03.01 . 19 . 80	Pembangunan Irigasi Air Tanah Dalam Desa Kalijirak Kecamatan Tasikmadu	150.000.000			Kec Tasikmadu								APBD KAB	DISPERTAN
3.03 . 3.03.01 . 19 . 81	Pembangunan Irigasi Air Tanah Dalam Desa Sedayu Kecamatan Jumantono	150.000.000			Kec Jumantono								APBD KAB	DISPERTAN
3.03 . 3.03.01 . 19 . 82	Pembangunan Irigasi Air Tanah Dalam Desa Sukosari Kecamatan Jumantono	150.000.000			Kec Jumantono								APBD KAB	DISPERTAN
3.03 . 3.03.01 . 19 . 83	Pembangunan Irigasi Air Tanah Dalam Desa Kedungjeruk Kecamatan Mojogedang	150.000.000			Kec Mojogedang								APBD KAB	DISPERTAN
3.03 . 3.03.01 . 19 . 84	Pembangunan Irigasi Air Tanah Dalam Desa Banjarharjo Kecamatan Kebakkramat	150.000.000			Kec Kebakkramat								APBD KAB	DISPERTAN
3.03 . 3.03.01 . 19 . 85	Pembangunan Irigasi Air Tanah Dalam Desa Macanan Kecamatan Kebakkramat	150.000.000			Kec Kebakkramat								APBD KAB	DISPERTAN
3.03 . 3.03.01 . 19 . 86	Pembangunan Irigasi Air Tanah Dalam Desa Ngadirejo Kecamatan Mojogedang	150.000.000			Kec Mojogedang								APBD KAB	DISPERTAN
3.03 . 3.03.01 . 19 . 87	Pembangunan Dam Parit Desa Dayu Kecamatan Karangpandan	126.900.000			Kec Karangpandan								APBD KAB	DISPERTAN
3.03 . 3.03.01 . 19 . 88	Pembangunan Dam Parit Desa Mojogedang Kecamatan Mojogedang	126.900.000			Kec Mojogedang								APBD KAB	DISPERTAN
3.03 . 3.03.01 . 19 . 89	Ubinan Padi	5.000.000			Kab Karanganyar							50.000.000	APBD KAB	DISPERTAN
3.03 . 3.03.01 . 19 . 91	Monitoring, Evaluasi dan Pelaporan Pengamatan, Pengendalian dan Penanggulangan Bencana Pertanian	10.000.000			Kab Karanganyar							25.000.000	APBD KAB	DISPERTAN
3.03 . 3.03.01 . 19 . 92	Pembangunan Jalan Usaha Tani Dukuh Joho Desa Kaliboto Kecamatan Mojogedang	175.000.000			Kec Mojogedang								APBD KAB	DISPERTAN
3.03 . 3.03.01 . 19 . 93	Pembangunan Jalan Usaha Tani Dusun Wonolelo Desa Buntar Kecamatan Mojogedang	100.000.000			Kec Mojogedang								APBD KAB	DISPERTAN
3.03 . 3.03.01 . 19 . 94	Pembangunan Talud Jalan Usaha Tani Dukuh Ngamban Desa Rejosari Kecamatan Gondangrejo	200.000.000			Kec Gondangrejo								APBD KAB	DISPERTAN
3.03 . 3.03.01 . 19 . 95	Pembangunan Irigasi Air Tanah Dalam Banjar RT 2 Desa Banjarharjo Kecamatan Kebakkramat	150.000.000			Kec Kebakkramat								APBD KAB	DISPERTAN
3.03 . 3.03.01 . 19 . 96	Pembangunan Irigasi Air Tanah Dalam Desa Beton RT 4 RW 4 Kelurahan Lalung Kecamatan Karanganyar	150.000.000			Kec Karanganyar								APBD KAB	DISPERTAN
3.03 . 3.03.01 . 19 . 97	Pembangunan Irigasi Air Tanah Dalam Desa Gaum RT 01 RW 02 Desa Gaum Kecamatan Tasikmadu	150.000.000			Kec Tasikmadu								APBD KAB	DISPERTAN
3.03 . 3.03.01 . 19 . 98	Pembangunan Jalan Usaha Tani Desa Jatiroyo Kecamatan Jatipuro	180.000.000			Kec Jatipuro								APBD KAB	DISPERTAN

NO	URUSAN/BIDANG URUSAN PEMERINTAHAN DAERAH DAN PROGRAM/KEGIATAN	Penetapan TA 2018 (Rp)	Prioritas Daerah	Sasaran Daerah	Lokasi	Indikator Kinerja						Pagu Indikatif TA 2019 (Rp)	Sumber Dana	OPD Penanggung Jawab
						Hasil Program		Keluaran Kegiatan		Hasil Kegiatan				
						Tolok Ukur	Target	Tolok Ukur	Target	Tolok Ukur	Target			
1	2	3			5			3	4			6	7	8
3.03 . 3.03.01 . 19 . XX	Penyediaan Sarana Prasarana UPT				BBP Karangpandan, BBP Jumantono, BBP Jumapolo, BBP Tawangmangu				4 paket			388.000.000	APBD KAB	DISPERTAN
3.03 . 3.03.01 . 19 . XX	Pemetaan Wilayah Serangan OPT				Kab Karanganyar				Penerapan pengendalian hama terpadu	1 kali		50.000.000	APBD KAB	DISPERTAN
3.03 . 3.03.01 . 19 . XX	Pembangunan Dam Parit Desa Jumapolo Kec. Jumapolo				Kec. Jumapolo				Terbangunnya Dam Parit	1 unit		150.000.000	APBD KAB	DISPERTAN
3.03 . 3.03.01 . 19 . XX	Pembangunan Dam Parit Dukuh Tapan Desa Sepanjang Kec. Tawangmangu				Kec. Tawangmangu				Terbangunnya Dam Parit	1 unit		150.000.000	APBD KAB	DISPERTAN
3.03 . 3.03.01 . 19 . XX	Pembangunan Irigasi Air Tanah Dalam Desa Macananan Kec. Kebakkramat				Kec. Kebakkramat				Terbangunnya Irigasi Air Tanah Dalam	1 unit		175.000.000	APBD KAB	DISPERTAN
3.03 . 3.03.01 . 19 . XX	Pembangunan Irigasi Air Tanah Dalam Desa Alastuwo Kec. Kebakkramat				Kec. Kebakkramat				Terbangunnya Irigasi Air Tanah Dalam	1 unit		175.000.000	APBD KAB	DISPERTAN
3.03 . 3.03.01 . 19 . XX	Pembangunan Irigasi Air Tanah Dalam Desa Kadapiro Kec. Jumapolo				Kec. Jumapolo				Terbangunnya Irigasi Air Tanah Dalam	1 unit		175.000.000	APBD KAB	DISPERTAN
3.03 . 3.03.01 . 19 . XX	Pembangunan Irigasi Air Tanah Dalam Desa Buntar Kec. Mojogedang				Kec. Mojogedang				Terbangunnya Irigasi Air Tanah Dalam	1 unit		175.000.000	APBD KAB	DISPERTAN
3.03 . 3.03.01 . 19 . XX	Pembangunan Irigasi Air Tanah Dalam Desa Bakalan Kec. Jumapolo				Kec. Jumapolo				Terbangunnya Irigasi Air Tanah Dalam	1 unit		175.000.000	APBD KAB	DISPERTAN
3.03 . 3.03.01 . 19 . XX	Pembangunan Irigasi Air Tanah Dalam Desa Giriwondo Kec. Jumapolo				Kec. Jumapolo				Terbangunnya Irigasi Air Tanah Dalam	1 unit		175.000.000	APBD KAB	DISPERTAN
3.03 . 3.03.01 . 19 . XX	Perbaikan Balai Penyuluhan (BPP) Kecamatan Kebakkramat				Kec. Kebakkramat				Terenovasinya BPP	1 unit		200.000.000	APBD KAB	DISPERTAN
3.03 . 3.03.01 . 19 . XX	Perbaikan Balai Penyuluhan (BPP) Kecamatan Karangpandan				Kec. Karangpandan				Terenovasinya BPP	1 unit		200.000.000	APBD KAB	DISPERTAN
3.03 . 3.03.01 . 19 . XX	Perbaikan Balai Penyuluhan (BPP) Kecamatan Jumapolo				Kec. Jumapolo				Terenovasinya BPP	1 unit		200.000.000	APBD KAB	DISPERTAN
3.03 . 3.03.01 . 19 . XX	Perbaikan Balai Penyuluhan (BPP) Kecamatan Jenawi				Kec. Jenawi				Terenovasinya BPP	1 unit		200.000.000	APBD KAB	DISPERTAN
3.03 . 3.03.01 . 19 . XX	Pembangunan Jalan Usaha Tani Tanaman Pangan Desa Sedayu Kec. Jumantono				Kec. Jumantono				Terbangunnya Jalan Usaha Tani	1 unit		200.000.000	APBD KAB	DISPERTAN
3.03 . 3.03.01 . 19 . XX	Rehabilitasi Balai Penyuluhan (BPP) Kecamatan Mojogedang				Kec. Mojogedang				Terenovasinya BPP	1 unit		200.000.000	APBD KAB	DISPERTAN
3.03 . 3.03.01 . 19 . XX	Rehap Jaringan Irigasi Tersier (RJIT) Desa Girilayu Kecamatan matesih				Kec. Matesih				Terehabnya Jaringan Irigasi Tersier	1 unit		150.000.000	APBD KAB	DISPERTAN
3.03 . 3.03.01 . 19 . XX	Rehap Jaringan Irigasi Tersier (RJIT) Desa Dawung Kecamatan matesih				Kec. Matesih				Terehabnya Jaringan Irigasi Tersier	1 unit		150.000.000	APBD KAB	DISPERTAN
3.03 . 3.03.01 . 19 . XX	Rehap Jaringan Irigasi Tersier (RJIT) Desa Wukirsawit Kecamatan Jatiyoso				Kec. Jatiyoso				Terehabnya Jaringan Irigasi Tersier	1 unit		150.000.000	APBD KAB	DISPERTAN
3.03 . 3.03.01 . 19 . XX	Rehap Jaringan Irigasi Tersier (RJIT) Desa Jatiyoso Kecamatan Jatiyoso				Kec. Jatiyoso				Terehabnya Jaringan Irigasi Tersier	1 unit		150.000.000	APBD KAB	DISPERTAN
3.03 . 3.03.01 . 19 . XX	Pembangunan Jalan Usaha Tani Dukuh Mlandang Tawangsari Kedunggeruk Kec. Mojogedang				Kec. Mojogedang				Terbangunnya Jalan Usaha Tani	1 unit		150.000.000	APBD KAB	DISPERTAN
3.03 . 3.03.01 . 19 . XX	Pembangunan Jalan Usaha Tani Desa Kemiri Kec. Kebakkramat				Kec. Mojogedang				Terbangunnya Jalan Usaha Tani	1 unit		150.000.000	APBD KAB	DISPERTAN
3.03 . 3.03.01 . 19 . XX	Pipanisasi jaringan irigasi 150m Desa Wonokeling Kec. Jatiyoso				Kec. Jatiyoso				Tersedianya pipanisasi untuk Jaringan Irigasi	1 unit		10.000.000	APBD KAB	DISPERTAN
3.03 . 3.03.01 . 19 . XX	Dam Parit Desa Sepanjang Kec. Tawangmangu				Kec. Tawangmangu				Tebangunnya Dam parit	1 unit		150.000.000	APBD KAB	DISPERTAN
3.03 . 3.03.01 . 19 . XX	Pembangunan Jalan Usaha Tani Desa Sukosari Kecamatan Jumantono				Desa Sukosari				Terbangunnya Jalan Usaha Tani	1 unit		150.000.000	APBD KAB	DISPERTAN
3.03 . 3.03.01 . 19 . XX	Pembangunan Irigasi Air Tanah Dalam Kelurahan Jantiharjo Kecamatan Karanganyar				Kelurahan Jantiharjo				Terbangunnya irigasi air tanah dalam	1 unit		175.000.000	APBD KAB	DISPERTAN
3.03 . 3.03.01 . 19 . XX	Pembangunan Irigasi Air Tanah Dalam Desa Kedunggeruk Kecamatan Mojogedang				Kecamatan Mojogedang				Terbangunnya irigasi air tanah dalam	1 unit		175.000.000	APBD KAB	DISPERTAN
3.03 . 3.03.01 . 19 . XX	Pengembangan Tanaman Rempah dan Tanaman Penyegar				Kec. Jenawi, Ngargoyoso, Matesih dan Jumapolo				Tersalurkannya bibit cengkeh	Bibit Cengkeh 6.000 btg dan pupuk		180.000.000	APBD KAB	DISPERTAN

NO	URUSAN/BIDANG URUSAN PEMERINTAHAN DAERAH DAN PROGRAM/KEGIATAN	Penetapan TA 2018 (Rp)	Prioritas Daerah	Sasaran Daerah	Lokasi	Indikator Kinerja				Pagu Indikatif TA 2019 (Rp)	Sumber Dana	OPD Penanggung Jawab		
						Hasil Program		Keluaran Kegiatan					Hasil Kegiatan	
						Tolok Ukur	Target	Tolok Ukur	Target				Tolok Ukur	Target
1	2	3			5		3	4		6	7	8		
3.03 . 3.03.01 . 19 . XX	Intensifikasi Tanaman Perkebunan				Kab. Karanganyar			Terlaksananintensifikasi tanaman tebu untuk mendukung swasembada gula 2019 (pembinaan teknis budidaya tanaman tebu sesuai GAP dan tersalurkannya pupuk)	3 kelompok, pengadaan pupuk		100.000.000	APBD KAB	DISPERTAN	
<b>3.03 . 3.03.01 . 20</b>	<b>Program pemberdayaan penyuluh pertanian/perkebunan lapangan</b>	<b>153.750.000</b>								<b>514.500.000</b>				
3.03 . 3.03.01 . 20 . 01	Peningkatan kapasitas tenaga penyuluh pertanian/perkebunan	103.750.000			Kab Karanganyar			Terlaksananya pelatihan dan operasional penyuluh; kunjungan teknis peningkatan kinerja petugas;	1 tahun		203.000.000	APBD KAB	DISPERTAN	
3.03 . 3.03.01 . 20 . 02	Fasilitasi Kegiatan Penyuluh	50.000.000			Kab Karanganyar			Terlaksananya koordinasi kinerja penyuluh dan gapoktan/ poktan	1 tahun		311.500.000	APBD KAB	DISPERTAN	
<b>4.01</b>	<b>Administrasi Pemerintahan</b>	<b>75.000.000</b>								<b>75.000.000</b>				
<b>4.01 . 3.03.01 . 26</b>	<b>Program Penataan Peraturan Perundang-Undangan</b>	<b>75.000.000</b>								<b>75.000.000</b>				
4.01 . 3.03.01 . 26 . 24	Penyusunan Draf Raperda Pembangunan Pertanian Berkelanjutan	75.000.000			Kab Karanganyar			Tersusunnya draft raperda	1 paket			APBD KAB	DISPERTAN	
3.03 . 3.03.01 . 26 . Xx	Penyusunan Peraturan Bupati Tentang Penyelenggaraan Pertanian Daerah				Kab Karanganyar			Tersusunnya perbup	1 paket		75.000.000	APBD KAB	DISPERTAN	
	<b>BTL</b>	<b>1.280.000.000</b>									<b>1.280.000.000</b>			
	<b>Belanja Hibah Kepada Kelompok Tani</b>	<b>1.280.000.000</b>									<b>1.280.000.000</b>			

PERANGKAT DAERAH : Dinas Perdagangan, Tenaga Kerja, Koperasi dan UKM

NO	URUSAN/BIDANG URUSAN PEMERINTAHAN DAERAH DAN PROGRAM/KEGIATAN	Penetapan TA 2018 (Rp)	Prioritas Daerah	Sasaran Daerah	Lokasi	Indikator Kinerja				Pagu Indikatif TA 2019 (Rp)	Sumber Dana	OPD Penanggung Jawab		
						Hasil Program		Keluaran Kegiatan					Hasil Kegiatan	
						Tolok Ukur	Target	Tolok Ukur	Target				Tolok Ukur	Target
1	2	3			5	3	4		6	7	8			
3	<b>Urusan Pilihan</b>													
	Dinas Perdagangan, Tenaga Kerja, Koperasi dan UKM	8.829.440.000								53.252.458.470				
	Belanja Langsung	8.179.440.000								52.602.458.470				
	A.1.Belanja Operasional Kantor	1.840.200.000								2.663.002.970				
	A.2. Belanja Tugas Fungsi	6.339.240.000								49.939.455.500				
	Belanja Tidak Langsung	650.000.000								650.000.000				
3.06	<b>Perdagangan</b>	<b>3.743.440.000</b>								<b>44.101.643.470</b>				
3.06 . 3.06.01 . 01	<b>Program Pelayanan Administrasi Perkantoran</b>	<b>1.357.095.000</b>								<b>1.653.802.970</b>				
3.06 . 3.06.01 . 01 . 01	Penyediaan jasa surat menyurat	6.000.000			disdagnakerkop ukm			Terlaksananya kegiatan surat menyurat	2 Item	16.500.000	APBD KAB	DISDAGNAKER KOP UKM		
3.06 . 3.06.01 . 01 . 02	Penyediaan jasa komunikasi, sumber daya air dan listrik	400.020.000			disdagnakerkop ukm			Terwujudnya listrik, telepon dan kebutuhan air	1 Paket	400.020.000	APBD KAB	DISDAGNAKER KOP UKM		
3.06 . 3.06.01 . 01 . 06	Penyediaan jasa pemeliharaan dan perizinan kendaraan dinas/operasional	159.540.000			disdagnakerkop ukm			Tercapainya perawatan dan pemeliharaan kendaraan dinas	1 Paket	254.100.000	APBD KAB	DISDAGNAKER KOP UKM		
3.06 . 3.06.01 . 01 . 08	Penyediaan jasa kebersihan kantor	283.400.000			disdagnakerkop ukm			Kebersihan dan keamanan kantor, pasar, BLK, Rusunawa tercukup	1 Paket	350.200.000	APBD KAB	DISDAGNAKER KOP UKM		
3.06 . 3.06.01 . 01 . 09	Penyediaan jasa perbaikan peralatan kerja	20.000.000			disdagnakerkop ukm			Penyediaan Jasa Perbaikan Peralatan Kerja	4 item	24.157.650	APBD KAB	DISDAGNAKER KOP UKM		
3.06 . 3.06.01 . 01 . 10	Penyediaan alat tulis kantor	81.350.000			disdagnakerkop ukm			Terlaksananya Pengadaan ATK untuk kelancaran Dinas	48 item	95.000.000	APBD KAB	DISDAGNAKER KOP UKM		
3.06 . 3.06.01 . 01 . 11	Penyediaan barang cetakan dan penggandaan	50.085.000			disdagnakerkop ukm			Tersedianya Barang Cetak Pendukung Distribusi	38 item	128.855.320	APBD KAB	DISDAGNAKER KOP UKM		
3.06 . 3.06.01 . 01 . 12	Penyediaan komponen instalasi listrik/penerangan bangunan kantor	20.000.000			disdagnakerkop ukm			Terpenuhinya Komponen Instalasi Listrik	1 Paket	25.000.000	APBD KAB	DISDAGNAKER KOP UKM		
3.06 . 3.06.01 . 01 . 17	Penyediaan makanan dan minuman	50.000.000			disdagnakerkop ukm			Tersedianya Makanan dan Minuman Rapat	1250 dos	50.000.000	APBD KAB	DISDAGNAKER KOP UKM		
3.06 . 3.06.01 . 01 . 18	Rapat-rapat koordinasi dan konsultasi ke dalam/luar daerah	136.700.000			disdagnakerkop ukm			Terpenuhinya Transportasi dan Akomodasi	2 Item	139.970.000	APBD KAB	DISDAGNAKER KOP UKM		
3.06 . 3.06.01 . 01 . 19	Penyediaan Cetak Karcis	150.000.000			disdagnakerkop ukm			Tersedianya Cetak Karcis	1 Paket	170.000.000	APBD KAB	DISDAGNAKER KOP UKM		
3.06 . 3.06.01 . 02	<b>Program Peningkatan Sarana dan Prasarana Aparatur</b>	<b>251.045.000</b>								<b>690.000.000</b>				
3.06 . 3.06.01 . 02 . 09	Pengadaan peralatan gedung kantor	66.145.000			disdagnakerkop ukm			Terlaksananya Pengadaan Peralatan Gedung Kantor	1 paket	450.000.000	APBD KAB	DISDAGNAKER KOP UKM		
3.06 . 3.06.01 . 02 . 11	Pengadaan Komputer	34.900.000			disdagnakerkop ukm			Terlaksananya Pengadaan Komputer	3 item	40.000.000	APBD KAB	DISDAGNAKER KOP UKM		
3.06 . 3.06.01 . 02 . 22	Pemeliharaan rutin/berkala gedung kantor	125.000.000			disdagnakerkop ukm			Terwujudnya Sarana dan Prasarana Gedung Kantor	1 paket	125.000.000	APBD KAB	DISDAGNAKER KOP UKM		
3.06 . 3.06.01 . 02 . 30	Pemeliharaan komputer	25.000.000			disdagnakerkop ukm			Terpeliharanya Jaringan Komputer	1 paket	25.000.000	APBD KAB	DISDAGNAKER KOP UKM		
	Pembuatan dan Pemeliharaan Web Situs Dinas				disdagnakerkop ukm			Terwujudnya Web Situs Dinas	1 paket	50.000.000	APBD KAB	DISDAGNAKER KOP UKM		
3.06 . 3.06.01 . 06	<b>Program peningkatan pengembangan sistem pelaporan capaian kinerja dan keuangan</b>	<b>232.060.000</b>								<b>319.200.000</b>				
3.06 . 3.06.01 . 06 . 09	Penyusunan laporan barang inventarisasi	24.200.000			disdagnakerkop ukm			Tersedianya Data Inventarisasi	1 dok	24.200.000	APBD KAB	DISDAGNAKER KOP UKM		
3.06 . 3.06.01 . 06 . 12	Penyusunan Pelaporan Pengelolaan Keuangan SKPD	182.860.000			disdagnakerkop ukm			Penyajian Pelaporan Keuangan	1 dok	250.000.000	APBD KAB	DISDAGNAKER KOP UKM		
3.06 . 3.06.01 . 06 . 21	Fasilitasi Penyusunan LPT SKPD	5.000.000			disdagnakerkop ukm			Terlaksananya Penyusunan LPT	1 dok	10.000.000	APBD KAB	DISDAGNAKER KOP UKM		
3.06 . 3.06.01 . 06 . 22	Penyusunan LKJIP	10.000.000			disdagnakerkop ukm			Terlaksananya Penyusunan LKJIP	1 dok	15.000.000	APBD KAB	DISDAGNAKER KOP UKM		
3.06 . 3.06.01 . 06 . 23	Penyusunan Dokumen Penilaian Resiko	10.000.000			disdagnakerkop ukm			Tercapainya Penyusunan Dok Penilaian Resiko	1 paket	20.000.000	APBD KAB	DISDAGNAKER KOP UKM		

NO	URUSAN/BIDANG URUSAN PEMERINTAHAN DAERAH DAN PROGRAM/KEGIATAN	Penetapan TA 2018 (Rp)	Prioritas Daerah	Sasaran Daerah	Lokasi	Indikator Kinerja				Pagu Indikatif TA 2019 (Rp)	Sumber Dana	OPD Penanggung Jawab		
						Hasil Program		Keluaran Kegiatan					Hasil Kegiatan	
						Tolok Ukur	Target	Tolok Ukur	Target				Tolok Ukur	Target
1	2	3			5	3	4			6	7	8		
<b>3.06 . 3.06.01 . 15</b>	<b>Program perlindungan konsumen dan pengamanan perdagangan</b>	<b>55.000.000</b>								<b>140.000.000</b>				
3.06 . 3.06.01 . 15 . 05	Pelatihan Kemetrolagian dan Perlindungan Konsumen	30.000.000			kab karanganyar			Terwujudnya Kemetrolagian dan perlindungan konsumen	100%		40.000.000	APBD KAB	DISDAGNAKER KOP UKM	
3.06 . 3.06.01 . 15 . 07	Pembinaan dan Pengawasan Barang Beredar di Pasaran	10.000.000			kab karanganyar			Terwujudnya pembinaan dan pengawasan barang beredar di pasaran	100%		50.000.000	APBD KAB	DISDAGNAKER KOP UKM	
3.06 . 3.06.01 . 15 . 12	Pembinaan dan Pengawasan Bidang Perizinan (SIUP, TDP, dan TDG)	15.000.000			kab karanganyar			Terwujudnya Pembinaan dan pengawasan perijinan	100%		50.000.000	APBD KAB	DISDAGNAKER KOP UKM	
<b>3.06 . 3.06.01 . 18</b>	<b>Program peningkatan efisiensi perdagangan dalam negeri</b>	<b>1.703.240.000</b>								<b>41.011.640.500</b>				
3.06 . 3.06.01 . 18 . 01	Pemantauan UTTP	10.000.000			Kab.Karanganyar			Terlaksananya Pemantauan UTTP	100%		30.000.000	APBD KAB	DISDAGNAKER KOP UKM	
3.06 . 3.06.01 . 18 . 06	Monitoring dan Evaluasi Potensi Pasar	15.000.000			Kab.Karanganyar			Terlaksananya Monitoring dan Evaluasi Potensi Pasar	100%		71.640.500	APBD KAB	DISDAGNAKER KOP UKM	
3.06 . 3.06.01 . 18 . 08	Pemantauan Harga Bahan Pokok dan Barang Strategis	15.000.000			Kab.Karanganyar			Terlaksananya Pemantauan Harga Bahan Pokok dan Barang Strategis	100%		50.000.000	APBD KAB	DISDAGNAKER KOP UKM	
3.06 . 3.06.01 . 18 . 12	Penguatan Ekonomi Masyarakat di Lingkungan Industri Hasil Tembakau Guna Mendorong Pertumbuhan Ekonomi Daerah melalui Sarana Prasarana Perdagangan	720.000.000			Kab.Karanganyar			Terlaksananya Pengadaan Tenda dan Gerobak	1 paket		720.000.000	APBD KAB	DISDAGNAKER KOP UKM	
	Pemeriharaan Pasar se Kabupaten Karanganyar				Kab.Karanganyar			Terlaksananya Rehabilitasi Pasar	7 pasar		3.000.000.000	APBD KAB	DISDAGNAKER KOP UKM	
	Revitalisasi Pasar Jungke				Kab.Karanganyar			Terbangunnya Pasar			26.000.000.000	APBD KAB	DISDAGNAKER KOP UKM	
	Revitalisasi Pasar Jatipuro				Kab.Karanganyar			Terbangunnya Pasar			10.000.000.000	APBD KAB	DISDAGNAKER KOP UKM	
	Pembinaan UKM				Kab.Karanganyar			Terwujudnya Pembinaan UKM			100.000.000	APBD KAB	DISDAGNAKER KOP UKM	
3.06 . 3.06.01 . 18 . 15	Fasilitasi Pameran Intanpari Luar Daerah	100.000.000			Kab.Karanganyar			Terwujudnya Fasilitasi Pameran Intanpari Luar Daerah	1 tahun		200.000.000	APBD KAB	DISDAGNAKER KOP UKM	
3.06 . 3.06.01 . 18 . 16	Peningkatan Keamanan dan Ketertiban Lingkungan Pasar	300.000.000			Kab.Karanganyar			Terwujudnya Peningkatan Keamanan dan Ketertiban Lingkungan Pasar	100%		300.000.000	APBD KAB	DISDAGNAKER KOP UKM	
3.06 . 3.06.01 . 18 . 19	Pemeliharaan Pemadam Kebakaran dan Hindrant Air Pasar	25.000.000			Kab.Karanganyar			Terwujudnya Pemeliharaan Pemadam Kebakaran dan Hindrant Air Pasar	100%		25.000.000	APBD KAB	DISDAGNAKER KOP UKM	
3.06 . 3.06.01 . 18 . 24	Biaya sewa tanah pasar palur	53.240.000			Kab.Karanganyar			Terlaksananya Sewa Tanah Pasar Palur	100%		60.000.000	APBD KAB	DISDAGNAKER KOP UKM	
3.06 . 3.06.01 . 18 . 27	Pemeliharaan Pasar Matesih	200.000.000			Kab.Karanganyar				100%			APBD KAB	DISDAGNAKER KOP UKM	
3.06 . 3.06.01 . 18 . 34	Intensifikasi Peningkatan Pendapatan Retribusi Pedagang Pasar	10.000.000			Kab.Karanganyar			Terlaksananya Intensifikasi Peningkatan Pendapatan Retribusi Pedagang Pasar	1 paket		20.000.000	APBD KAB	DISDAGNAKER KOP UKM	
3.06 . 3.06.01 . 18 . 35	Pendataan Perdagangan Pasar dan Perijinan Bagi Pedagang Pasar	5.000.000			Kab.Karanganyar				1 paket		10.000.000	APBD KAB	DISDAGNAKER KOP UKM	
3.06 . 3.06.01 . 18 . 37	Bimbingan Teknis Petugas Pemungut Retribusi dan Satpam Pasar	100.000.000			Kab.Karanganyar			Terlaksananya Bimbingan Teknis Petugas Pemungut Retribusi dan Satpam Pasar	1 paket		100.000.000	APBD KAB	DISDAGNAKER KOP UKM	
3.06 . 3.06.01 . 18 . 38	Pemeliharaan Sedang/Berat Pasar Agro	150.000.000			Kab.Karanganyar			Terlaksananya Pemeliharaan Sedang/Berat Pasar Agro				APBD KAB	DISDAGNAKER KOP UKM	
	Bimbingan dan Sosialisasi UTTP				Kab.Karanganyar			Terlaksananya Bimbingan dan Sosialisasi UTTP			25.000.000	APBD KAB	DISDAGNAKER KOP UKM	
	Pameran INTANPARI				Kab.Karanganyar			Terlaksananya Pameran INTANPARI			300.000.000	APBD KAB	DISDAGNAKER KOP UKM	
<b>3.06 . 3.06.01 . 19</b>	<b>Program pembinaan pedagang kakilima dan asongan</b>	<b>145.000.000</b>								<b>287.000.000</b>				

NO	URUSAN/BIDANG URUSAN PEMERINTAHAN DAERAH DAN PROGRAM/KEGIATAN	Penetapan TA 2018 (Rp)	Prioritas Daerah	Sasaran Daerah	Lokasi	Indikator Kinerja				Pagu Indikatif TA 2019 (Rp)	Sumber Dana	OPD Penanggung Jawab		
						Hasil Program		Keluaran Kegiatan					Hasil Kegiatan	
						Tolok Ukur	Target	Tolok Ukur	Target				Tolok Ukur	Target
1	2	3			5			3	4	6	7	8		
3.06 . 3.06.01 . 19 . 02	Kegiatan penyuluhan peningkatan disiplin pedagang kakilima dan asongan	100.000.000			Kab.Karanganyar			Terwujudnya Kegiatan Penyuluhan Peningkatan Disiplin Pedagang Kakilima dan Asongan	100%		142.000.000	APBD KAB	DISDAGNAKER KOP UKM	
	Pemberdayaan PKL se Kab. Kra				Kab.Karanganyar			Terwujudnya Pemberdayaan PKL se Kab Karanganyar			100.000.000	APBD KAB	DISDAGNAKER KOP UKM	
3.06 . 3.06.01 . 19 . 12	Pemberdayaan Pedagang Pujasera	20.000.000			Kab.Karanganyar			Terwujudnya Pemberdayaan Pedagang Pujasera	100%		20.000.000	APBD KAB	DISDAGNAKER KOP UKM	
3.06 . 3.06.01 . 19 . 13	Pemberdayaan Pedagang di Colomadu	25.000.000			Kab.Karanganyar			Terlaksananya Pemberdayaan Pedagang di Colomadu	100%		25.000.000	APBD KAB	DISDAGNAKER KOP UKM	
<b>2.01</b>	<b>Tenaga Kerja</b>	<b>2.287.000.000</b>									<b>5.782.500.000</b>			
<b>2.01 . 3.06.01 . 15</b>	<b>Program Peningkatan Kualitas dan Produktivitas Tenaga Kerja</b>	<b>2.000.000.000</b>									<b>4.953.000.000</b>			
2.01 . 3.06.01 . 15 . 05	Pembangunan Gedung Workshop	400.000.000			BLK			Terlaksananya Pembangunan Gedung Workshop	1 paket		800.000.000	APBD KAB	DISDAGNAKER KOP UKM	
2.01 . 3.06.01 . 15 . 06	Rehabilitasi dan Pemeliharaan Gedung Lama BLK	200.000.000			BLK			Tercapainya Rehabilitasi dan Pemeliharaan Gedung Lama BLK	1 paket		200.000.000	APBD KAB	DISDAGNAKER KOP UKM	
2.01 . 3.06.01 . 15 . 08	Pemeliharaan Halaman dan Papan Nama BLK	200.000.000			BLK			Terlaksananya Pemeliharaan Halaman dan Papan Nama BLK	1 paket		200.000.000	APBD KAB	DISDAGNAKER KOP UKM	
2.01 . 3.06.01 . 15 . 12	Pelatihan Tenaga Kerja dan UKM	50.000.000			BLK			terlaksananya Pelatihan Tenaga Kerja dan UKM	1 paket		117.000.000	APBD KAB	DISDAGNAKER KOP UKM	
2.01 . 3.06.01 . 15 . 13	Peningkatan Ketrampilan Tenaga Kerja	100.000.000			BLK			terlaksananya Peningkatan Ketrampilan Tenaga Kerja	1 paket		100.000.000	APBD KAB	DISDAGNAKER KOP UKM	
2.01 . 3.06.01 . 15 . 14	Pelatihan Peningkatan Tenaga Kerja dan Usaha Mandiri	1.000.000.000			BLK			Terlaksananya Pelatihan Peningkatan Tenaga Kerja dan Usaha Mandiri	1 paket		1.000.000.000	APBD KAB	DISDAGNAKER KOP UKM	
2.01 . 3.06.01 . 15 . 15	Pelatihan Keterampilan dan Kewirausahaan	50.000.000			BLK			Terlaksananya Pelatihan Keterampilan dan Kewirausahaan	1 paket		50.000.000	APBD KAB	DISDAGNAKER KOP UKM	
	Pembinaan dan Pengembangan Kelembagaan LPKS				Kab.Karanganyar			Terlaksananya Pembinaan dan Pengembangan Kelembagaan LPKS	1 paket		86.000.000	APBD KAB	DISDAGNAKER KOP UKM	
	Perbaikan Gedung Asrama Lama dan Gedung Lama BLK				Kab.Karanganyar			Terlaksananya Perbaikan Gedung Asrama Lama dan Gedung Lama BLK	1 paket		200.000.000	APBD KAB	DISDAGNAKER KOP UKM	
	Pelatihan Kewirausahaan dan Pemberian Bantuan Sarana Usaha				Kab.Karanganyar			Kwirausahaan yang mandiri	1 paket		2.000.000.000	APBD KAB	DISDAGNAKER KOP UKM	
	Pengadaan Peralatandan Perlengkapan Pelatihan				Kab.Karanganyar			terwujudnya pengadaan	1 paket		200.000.000	APBD KAB	DISDAGNAKER KOP UKM	
<b>2.01 . 3.06.01 . 16</b>	<b>Program Peningkatan Kesempatan Kerja</b>	<b>62.000.000</b>									<b>249.500.000</b>			
2.01 . 3.06.01 . 16 . 01	Penyebarluasan informasi tenaga kerja	22.000.000			Kab.Karanganyar			Terlaksananya Penyebarluasan informasi tenaga kerja			39.500.000	APBD KAB	DISDAGNAKER KOP UKM	
2.01 . 3.06.01 . 16 . 08	Penempatan tenaga kerja luar negeri	30.000.000			Kab.Karanganyar			Terlaksananya Penempatan tenaga kerja luar negeri	100 org		60.000.000	APBD KAB	DISDAGNAKER KOP UKM	
2.01 . 3.06.01 . 16 . 13	Penyuluhan bimbingan dan jabatan	10.000.000			Kab.Karanganyar			Terlaksananya Penyuluhan bimbingan dan jabatan	1 paket		50.000.000	APBD KAB	DISDAGNAKER KOP UKM	
	Monitoring TKI/PMI di Malaysia				malaysia			Terlaksananya Monitoring TKI/PMI di Malaysia			50.000.000	APBD KAB	DISDAGNAKER KOP UKM	
	Pembinaan dan Pemantauan Penggunaan Tenaga Kerja Asing				Kab.Karanganyar			Terlaksananya Pembinaan dan Pemantauan Penggunaan Tenaga Kerja Asing			50.000.000	APBD KAB	DISDAGNAKER KOP UKM	
<b>2.01 . 3.06.01 . 17</b>	<b>Program Perlindungan dan Pengembangan Lembaga Ketenagakerjaan</b>	<b>225.000.000</b>									<b>580.000.000</b>			



NO	URUSAN/BIDANG URUSAN PEMERINTAHAN DAERAH DAN PROGRAM/KEGIATAN	Penetapan TA 2018 (Rp)	Prioritas Daerah	Sasaran Daerah	Lokasi	Indikator Kinerja				Pagu Indikatif TA 2019 (Rp)	Sumber Dana	OPD Penanggung Jawab		
						Hasil Program		Keluaran Kegiatan					Hasil Kegiatan	
						Tolok Ukur	Target	Tolok Ukur	Target				Tolok Ukur	Target
2.01 . 3.06.01 . 17 . 02	Fasilitasi prosedur penyelesaian perselisihan hubungan industrial	35.000.000			Kab.Karanganyar			Terlaksananya sidang penyelesaian perselisihan hubungan industrial	40 kasus			50.000.000	APBD KAB	DISDAGNAKER KOP UKM
2.01 . 3.06.01 . 17 . 13	Pemberdayaan LK Tripartit	105.000.000			Kab.Karanganyar			terseleenggaranya sidang dan orientasi LK tripartit	9 sidang 1 kali orientasi dan mayday			325.000.000	APBD KAB	DISDAGNAKER KOP UKM
2.01 . 3.06.01 . 17 . 14	Pembinaan persyaratan kerja dan peningkatan kesejahteraan pekerja	50.000.000			Kab.Karanganyar			terseleenggaranya sosialisasi UMK	6 kali sidang 1 kali sosialisasi 50 perush			80.000.000	APBD KAB	DISDAGNAKER KOP UKM
2.01 . 3.06.01 . 17 . 19	Bimbingan Teknis Tata Cara Pencegahan dan Penyelesaian Perselisihan Hubungan Industrial	25.000.000			Kab.Karanganyar			terlaksananya bimtek tata caradan penyelesaian perselisihan hub industrial	30 org			50.000.000	APBD KAB	DISDAGNAKER KOP UKM
2.01 . 3.06.01 . 17 . 24	Penyuluhan Pencegahan Keresahan Hubungan Industrial dan Mogok Kerja	10.000.000			Kab.Karanganyar			Terlaksananya Penyuluhan Pencegahan Keresahan Hubungan Industrial dan Mogok Kerja	15 org			35.000.000	APBD KAB	DISDAGNAKER KOP UKM
	Deteksi Dini Kerawanan Perusahaan				Kab.Karanganyar			Terlaksananya Deteksi Dini Kerawanan Perusahaan				40.000.000	APBD KAB	DISDAGNAKER KOP UKM
<b>2.05</b>	<b>Lingkungan Hidup</b>	<b>1.479.000.000</b>										<b>1.714.315.000</b>		
<b>2.05 . 3.06.01 . 15</b>	<b>Program Pengembangan Kinerja Pengelolaan Persampahan</b>	<b>1.479.000.000</b>										<b>1.714.315.000</b>		
2.05 . 3.06.01 . 15 . 13	Peningkatan operasional dan pemeliharaan kebersihan	1.429.000.000			Kab. Kra			Terlaksananya Peningkatan Operasional dan Pemeliharaan Kebersihan	THL dan alat kebersihan			1.614.315.000	APBD KAB	DISDAGNAKER KOP UKM
2.05 . 3.06.01 . 15 . 17	Pengadaan Bak Kontainer	50.000.000			Kab. Kra			Terlaksananya Pengadaan Bak Kontainer	3 unit			100.000.000	APBD KAB	DISDAGNAKER KOP UKM
<b>2.11</b>	<b>Koperasi, Usaha Kecil dan Menengah</b>	<b>620.000.000</b>										<b>729.000.000</b>		
<b>2.11 . 3.06.01 . 15</b>	<b>Program penciptaan iklim usaha Usaha Kecil Menengah yang kondusif</b>	<b>475.000.000</b>										<b>589.000.000</b>		
2.11 . 3.06.01 . 15 . 12	Bimbingan Peningkatan Usaha Boga bagi UMKM	100.000.000			Kab. Kra			Meningkatkan Produk UMKM	1 paket			100.000.000	APBD KAB	DISDAGNAKER KOP UKM
2.11 . 3.06.01 . 15 . 14	Expo Produk UKM dan Koperasi	200.000.000			Gondangrejo dan Colomadu			Terlaksananya Expo Produk UKM dab Koperasi	1 paket			200.000.000	APBD KAB	DISDAGNAKER KOP UKM
2.11 . 3.06.01 . 15 . 17	Bimbingan Kewirausahaan Menuju Usaha Mandiri	75.000.000			Kab. Kra			Wirusaha yang mandiri dan handal	1 paket			75.000.000	APBD KAB	DISDAGNAKER KOP UKM
2.11 . 3.06.01 . 15 . 18	Bimbingan Teknis Diversifikasi Usaha Mikro Kecil Menengah	100.000.000			Kab. Kra			Terlaksananya BINTEK UMKM	1 paket			100.000.000	APBD KAB	DISDAGNAKER KOP UKM
	Monitoring dan Evaluasi Produk OVOP				Kab. Kra			Terlaksananya MONEV Produk OVOP	1 paket			50.000.000	APBD KAB	DISDAGNAKER KOP UKM
	Promosi UKM				Kab. Kra			Terlaksananya Promosi UKM	1 paket				APBD KAB	DISDAGNAKER KOP UKM
	Sosialisasi Kebijakan Tentang UKM				Kab. Kra			Terwujudnya Pemahaman Produk Perlindungan Hukum UKM	100 UKM			20.000.000	APBD KAB	DISDAGNAKER KOP UKM
	Penyelenggaraan Pelatihan Kewirausahaan				Kab. Kra			Terlaksananya Pembekalan Wira usaha mandiri	40 UKM			44.000.000	APBD KAB	DISDAGNAKER KOP UKM
<b>2.11 . 3.06.01 . 18</b>	<b>Program Peningkatan Kualitas Kelembagaan Koperasi</b>	<b>145.000.000</b>										<b>140.000.000</b>		
2.11 . 3.06.01 . 18 . 06	Pengawasan Koperasi Serta Penyusunan NIK dan Orientasi	60.000.000			Kab. Kra			Terlaksananya Pengawasan Koperasi serta penyusunan NIK dan Orientasi				50.000.000	APBD KAB	DISDAGNAKER KOP UKM
2.11 . 3.06.01 . 18 . 07	Peningkatan Kualitas SDM dan Orientasi Lapangan bagi Pengelola Koperasi	75.000.000			Kab. Kra			Terwujudnya Peningkatan Kualitas SDM dan Orientasi Lapangan Bagi Pengelola Koperasi				50.000.000	APBD KAB	DISDAGNAKER KOP UKM
2.11 . 3.06.01 . 18 . 11	Fasilitasi Penilaian Kesehatan Koperasi	10.000.000			Kab. Kra			Fasilitasi Penilaian Kesehatan				10.000.000	APBD KAB	DISDAGNAKER KOP UKM
	Monitoring dan Evaluasi Koperasi Aktif				Kab. Kra			Terlaksananya Monitoring dan Evaluasi Koperasi Aktif				30.000.000	APBD KAB	DISDAGNAKER KOP UKM

NO	URUSAN/BIDANG URUSAN PEMERINTAHAN DAERAH DAN PROGRAM/KEGIATAN	Penetapan TA 2018 (Rp)	Prioritas Daerah	Sasaran Daerah	Lokasi	Indikator Kinerja						Pagu Indikatif TA 2019 (Rp)	Sumber Dana	OPD Penanggung Jawab
						Hasil Program		Keluaran Kegiatan		Hasil Kegiatan				
						Tolok Ukur	Target	Tolok Ukur	Target	Tolok Ukur	Target			
<i>1</i>	<i>2</i>	<i>3</i>			<i>5</i>			<i>3</i>	<i>4</i>			<i>6</i>	<i>7</i>	<i>8</i>
<b>3.08</b>	<b>Transmigrasi</b>	<b>50.000.000</b>						<b>3</b>	<b>4</b>			<b>275.000.000</b>		
<b>3.08 . 3.06.01 . 17</b>	<b>Program transmigrasi regional</b>	<b>50.000.000</b>										<b>275.000.000</b>		
3.08 . 3.06.01 . 17 . 03	Penyuluhan, penampungan dan pemberangkatan transmigran	50.000.000			Sul teng				20 kk			275.000.000	APBD KAB	DISDAGNAKER KOP UKM
	<b>BTL</b>	<b>650.000.000</b>										<b>650.000.000</b>		
	<i>Belanja Hibah Kepada Koperasi</i>	<i>650.000.000</i>										<i>650.000.000</i>		
	<i>Belanja Hibah Kepada Kelompok Usaha</i>													

PERANGKAT DAERAH : Sekretaris Daerah

NO	URUSAN/BIDANG URUSAN PEMERINTAHAN DAERAH DAN PROGRAM/KEGIATAN	Penetapan TA 2018 (Rp)	Prioritas Daerah	Sasaran Daerah	Lokasi	Indikator Kinerja				Pagu Indikatif TA 2019 (Rp)	Sumber Dana	OPD Penanggung Jawab		
						Hasil Program		Keluaran Kegiatan					Hasil Kegiatan	
						Tolok Ukur	Target	Tolok Ukur	Target				Tolok Ukur	Target
1	2	3			5	3	4			6	7	8		
4	Urusan Pemerintahan Fungsi Penunjang													
	Sekretaris Daerah	238.960.957.000									252.134.423.900			
	Belanja Langsung	44.425.000.000									50.865.466.900			
	A.1.Belanja Operasional Kantor	11.781.632.000									12.337.345.300			
	A.2. Belanja Tugas Fungsi	32.643.368.000									38.528.121.600			
	Belanja Tidak Langsung	194.535.957.000									201.268.957.000			
4.01	Administrasi Pemerintahan	19.241.732.000									21.138.188.900			
4.01 . 4.01.03 . 01	Program Pelayanan Administrasi Perkantoran	5.175.657.800									5.620.657.800			
4.01 . 4.01.03 . 01 . 01	Penyediaan jasa surat menyurat	150.000.000			Bagian Umum dan Keuangan			Terdistribusinya surat-surat di lingkungan SETDA	6510 surat		170.000.000	APBD KAB	SETDA	
4.01 . 4.01.03 . 01 . 02	Penyediaan jasa komunikasi, sumber daya air dan listrik	1.138.368.800			Bagian Umum dan Keuangan			Terpenuhinya pembayaran jasa komunikasi, SDA dan listrik	12 bulan		1.238.368.800	APBD KAB	SETDA	
4.01 . 4.01.03 . 01 . 03	Penyediaan jasa peralatan dan perlengkapan kantor	134.100.000			Bagian Umum dan Keuangan			terpenuhinya jasa, bahan peralatan dan perlengkapan kantor	12 bulan		134.100.000	APBD KAB	SETDA	
4.01 . 4.01.03 . 01 . 08	Penyediaan jasa kebersihan kantor	349.327.000			Bagian Umum dan Keuangan			Tersedianya jasa kebersihan kantoe Setda, Stadion 45, RM Said dan Rumdin Sekda	12 bulan		349.327.000	APBD KAB	SETDA	
4.01 . 4.01.03 . 01 . 10	Penyediaan alat tulis kantor	115.300.000			Bagian Umum dan Keuangan			Terealisasinya pembelian alat tulis kantor	50 jenis barang		115.300.000	APBD KAB	SETDA	
4.01 . 4.01.03 . 01 . 11	Penyediaan barang cetakan dan penggandaan	117.295.500			Bagian Umum dan Keuangan			Tersedianya barang cetakan kantor dan penggandaan	17 jenis barang		117.295.500	APBD KAB	SETDA	
4.01 . 4.01.03 . 01 . 17	Penyediaan makanan dan minuman	1.020.000.000			Bagian Umum dan Keuangan			Terpenuhinya kebutuhan kegiatan penyediaan makanan dan minuman untuk tamu dan rapat	12 bulan		1.200.000.000	APBD KAB	SETDA	
4.01 . 4.01.03 . 01 . 18	Rapat-rapat koordinasi dan konsultasi ke dalam/luar daerah	1.059.407.500			Bagian Umum dan Keuangan			Perjalanan dinas dalam dan luar daerah	12 bulan		1.159.407.500	APBD KAB	SETDA	
4.01 . 4.01.03 . 01 . 19	Penyediaan makanan dan minuman Kepala Daerah dan Wakil	537.584.000			Bagian Umum dan Keuangan			Tersedianya makanan dan minuman KDH dan wakil KDH	12 bulan, 8 THL		537.584.000	APBD KAB	SETDA	
4.01 . 4.01.03 . 01 . 20	Penyediaan jasa jaminan pemeliharaan kesehatan Kepala Daerah dan Wakil	44.330.000			Bagian Umum dan Keuangan			Terwujudnya pemeliharaan kesehatan Bupati dan wakil Bupati	7 orang		44.330.000	APBD KAB	SETDA	
4.01 . 4.01.03 . 01 . 21	Penyediaan jasa pemeliharaan pakaian dinas beserta kelengkapannya Kepala Daerah dan Wakil	50.000.000			Bagian Umum dan Keuangan			Terwujudnya pemeliharaan pakaian dinas Kepala Daerah dan Wakil Bupati beserta kelengkapannya	12 bulan		75.000.000	APBD KAB	SETDA	
4.01 . 4.01.03 . 01 . 24	Penyediaan Jasa Bouqet	66.000.000			Bagian Umum dan Keuangan			Terwujudnya keindahan dan kenyamanan ruangan	870 buah		66.000.000	APBD KAB	SETDA	
4.01 . 4.01.03 . 01 . 25	Penataan/penyediaan bahan arsip/dokumen daerah	50.000.000			Bagian Umum dan Keuangan			Terlaksananya penataan arsip/dokumen daerah	12 bulan		70.000.000	APBD KAB	SETDA	
4.01 . 4.01.03 . 01 . 27	Penyediaan jasa kebersihan dan keamanan rumah dinas Kepala Daerah dan Wakil	277.945.000			Bagian Umum dan Keuangan			Terciptanya kebersihan dan keamanan RD Bupati dan RD Wakil Bupati	12 bulan, 18 THL		277.945.000	APBD KAB	SETDA	
4.01 . 4.01.03 . 01 . 28	Penyediaan bahan logistik rumah dinas	66.000.000			Bagian Umum dan Keuangan			Lancarnya kegiatan di RD Bupati dan Wakil Bupati	12 bulan		66.000.000	APBD KAB	SETDA	
4.01 . 4.01.03 . 02	Program Peningkatan Sarana dan Prasarana Aparatur	4.755.781.500									4.176.905.500			
4.01 . 4.01.03 . 02 . 05	pengadaan Kendaraan dinas/operasional	2.250.000.000			Bagian Umum dan Keuangan			Tersedianya kendaraan dinas / operasional	12 kendaraan		250.000.000	APBD KAB	SETDA	
4.01 . 4.01.03 . 02 . 07	Pengadaan perlengkapan gedung kantor	112.450.000			Bagian Umum dan Keuangan			Tercukupinya kebutuhan kantor	1 paket		265.300.000	APBD KAB	SETDA	
4.01 . 4.01.03 . 02 . 09	Pengadaan peralatan gedung kantor	85.000.000			Bagian Umum dan Keuangan			Terlaksananya pengadaan Genset di Kantor Sekretariat Daerah	1 unit		700.000.000	APBD KAB	SETDA	

NO	URUSAN/BIDANG URUSAN PEMERINTAHAN DAERAH DAN PROGRAM/KEGIATAN	Penetapan TA 2018 (Rp)	Prioritas Daerah	Sasaran Daerah	Lokasi	Indikator Kinerja						Pagu Indikatif TA 2019 (Rp)	Sumber Dana	OPD Penanggung Jawab
						Hasil Program		Keluaran Kegiatan		Hasil Kegiatan				
						Tolok Ukur	Target	Tolok Ukur	Target	Tolok Ukur	Target			
1	2	3			5			3	4			6	7	8
4.01 . 4.01.03 . 02 . Xx	Pengadaan Meubelair				Bagian Umum dan Keuangan			Tersedianya Meubelair kantor bupati dan rumah dinas wakil bupati	kursi pejabat eselon, meja tamu dan kursi tumpuk ,			387.850.000	APBD KAB	SETDA
4.01 . 4.01.03 . 02 . Xx	Penduplikasian dokumen arsip daerah dalam bentuk informatika				Bagian Umum dan Keuangan			Tersedianya sarana pengolahan dan penyimpanan data	12 bulan			70.000.000	APBD KAB	SETDA
4.01 . 4.01.03 . 02 . 16	Pemeliharaan Rutin/Berkala Sarana Pengolahan dan Penyimpanan Data	125.000.000			Bagian Umum dan Keuangan			Tersedianya sarana pengolahan dan penyimpanan data	12 bulan			100.000.000	APBD KAB	SETDA
4.01 . 4.01.03 . 02 . 21	Pemeliharaan rutin/berkala rumah dinas	50.000.000			Bagian Umum dan Keuangan			Tersedianya bahan pemeliharaan rutin/berkala rumah dinas	3 rumah dinas			150.000.000	APBD KAB	SETDA
4.01 . 4.01.03 . 02 . 22	Pemeliharaan rutin/berkala gedung kantor	160.000.000			Bagian Umum dan Keuangan			Tersedianya bahan pemeliharaan rutin/berkala gedung kantor dan GOR RM Said	12 bulan			175.000.000	APBD KAB	SETDA
4.01 . 4.01.03 . 02 . 23	Pemeliharaan rutin/berkala mobil jabatan	251.020.000			Bagian Umum dan Keuangan			Terselenggaranya pemeliharaan rutin/berkala mobil jabatan	12 bulan, 7 pengemudi			251.020.000	APBD KAB	SETDA
4.01 . 4.01.03 . 02 . 24	Pemeliharaan rutin/berkala kendaraan dinas/operasional	760.879.000			Bagian Umum dan Keuangan			Terselenggaranya pemeliharaan rutin/berkala kendaraan dinas/operasional	12 bulan			760.879.000	APBD KAB	SETDA
4.01 . 4.01.03 . 02 . 26	Pemeliharaan rutin/berkala perlengkapan gedung kantor	68.182.500			Bagian Umum dan Keuangan			Terpeliharanya tabung pemadam kebakaran dan perlengkapan kantor lainnya	20 tabung pemadam kantor, service kompor gas, vacuum cleaner, mesin potong, alat listrik dan elektronik			68.182.500	APBD KAB	SETDA
4.01 . 4.01.03 . 02 . 27	Pemeliharaan rutin/berkala peralatan rumah jabatan/dinas	70.300.000			Bagian Umum dan Keuangan			Terpeliharanya GENSET	3 unit genset			70.300.000	APBD KAB	SETDA
4.01 . 4.01.03 . 02 . 28	Pemeliharaan rutin/berkala peralatan gedung kantor	53.200.000			Bagian Umum dan Keuangan			Terpeliharanya peralatan gedung kantor	5 jenis barang			53.200.000	APBD KAB	SETDA
4.01 . 4.01.03 . 02 . 29	Pemeliharaan rutin/berkala mebeleur	32.000.000			Bagian Umum dan Keuangan			Terealisasinya pemeliharaan mebeleur	5 jenis barang			32.000.000	APBD KAB	SETDA
4.01 . 4.01.03 . 02 . 30	Pemeliharaan komputer	43.750.000			Bagian Umum dan Keuangan			Terpeliharanya komputer beserta perlengkapannya	25 unit komputer, 18 laptop, 24 printer			43.750.000	APBD KAB	SETDA
4.01 . 4.01.03 . 02 . 33	Pemeliharaan Alat Musik	14.000.000			Bagian Umum dan Keuangan			Terlaksananya pengadaan instalasi listrik, telepon dan jaringan	2 pangkon gamelan			-	APBD KAB	SETDA
4.01 . 4.01.03 . 02 . 46	Pembangunan Taman Depan Kanan Kiri Rumah Dinas Bupati	200.000.000			Bagian Umum dan Keuangan				1 paket			-	APBD KAB	SETDA
4.01 . 4.01.03 . 02 . 86	Pemeliharaan Peralatan Studio Bidang Humas dan Protokol	30.000.000			Bagian Humas dan Telekomunikasi			Terawat dan terpeliharanya peralatan studio dan sound system dengan baik	15 unit			32.424.000	APBD KAB	SETDA
4.01 . 4.01.03 . 02 . 92	Pembuatan Teras Kafe Jamu Karanganyar	450.000.000			Bagian Umum dan Keuangan			Terwujudnya teras kafe jamu karanganyar	1 paket			-	APBD KAB	SETDA
4.01 . 4.01.03 . 02 . Xx	Pengecatan Rumah Dinas Wakil Bupati				Bagian Umum dan Keuangan			Terpeliharanya Rumah Dinas Wakil Bupati	1 paket			150.000.000	APBD KAB	SETDA
4.01 . 4.01.03 . 02 . Xx	Pengadaan Mebelur Rumah Dinas Bupati dan Wakil Bupati				Bagian Umum dan Keuangan			terelisasinya Pengadaan Mebelur Rumah Dinas Bupati dan Wakil Bupati	tempat tidur , karpet dan meja kursi rumah dinas Bupati dan wakil bupati			200.000.000	APBD KAB	SETDA
4.01 . 4.01.03 . 02 . Xx	Pengadaan Gordyn dan Karpet Rumah Dinas Bupati dan Wakil Bupati				Bagian Umum dan Keuangan			terelisasinya Pengadaan Karpet dan Gordyn Rumah Dinas Bupati dan Wakil Bupati	Karpet dan Gordyn			175.000.000	APBD KAB	SETDA
4.01 . 4.01.03 . 02 . Xx	Pengadaan Peralatan Rumah Tangga				Bagian Umum dan Keuangan			Terealisasinya alat-alat rumah tangga rumah dinas Bupati dan Wakil Bupati	gelas, piring, sendok, garpu			50.000.000	APBD KAB	SETDA
4.01 . 4.01.03 . 02 . Xx	Pengadaan Sound System				Bagian Humas dan Telekomunikasi			Terwujudnya peralatan studio dan sound system yang memadai				192.000.000	APBD KAB	SETDA

NO	URUSAN/BIDANG URUSAN PEMERINTAHAN DAERAH DAN PROGRAM/KEGIATAN	Penetapan TA 2018 (Rp)	Prioritas Daerah	Sasaran Daerah	Lokasi	Indikator Kinerja				Pagu Indikatif TA 2019 (Rp)	Sumber Dana	OPD Penanggung Jawab		
						Hasil Program		Keluaran Kegiatan					Hasil Kegiatan	
						Tolok Ukur	Target	Tolok Ukur	Target				Tolok Ukur	Target
1	2	3			5	3	4			6	7	8		
<b>4.01 . 4.01.03 . 03</b>	<b>Program peningkatan disiplin aparatur</b>	<b>305.000.000</b>									<b>550.000.000</b>			
4.01 . 4.01.03 . 03 . Xx	Pengadaan pakaian dinas beserta perlengkapannya				Bagian Umum dan Keuangan			Terlaksananya Pengadaan Pakaian Dinas KDH dan Wakil KDH	1 paket		125.000.000	APBD KAB	SETDA	
4.01 . 4.01.03 . 03 . 05	Pengadaan pakaian khusus hari-hari tertentu	250.000.000			Bagian Umum dan Keuangan			Terselenggaranya pengadaan PSL, Fokompinda, Setda, Asisten, Kabag Setda dan PDU bagi Paskibraka	128 paket		250.000.000	APBD KAB	SETDA	
4.01 . 4.01.03 . 03 . Xx	Pengadaan pakaian kerja lapangan				Bagian Umum dan Keuangan			Terwujudnya kenyamanan kerja	1 paket		25.000.000	APBD KAB	SETDA	
4.01 . 4.01.03 . 03 . 08	Peningkatan Akuntabilitas Kinerja	55.000.000			Bagian Organisasi			Meningkatnya pencapaian akuntabilitas dan kinerja Pemkab Karanganyar	IKU Pemkab, IKU OPD, PK Pemkab, PK OPD, RPJMD, Renstra OPD		150.000.000	APBD KAB	SETDA	
<b>4.01 . 4.01.03 . 05</b>	<b>Program Peningkatan Kapasitas Sumber Daya Aparatur</b>	<b>330.000.000</b>									<b>530.000.000</b>			
4.01 . 4.01.03 . 05 . 11	Budaya Kerja	60.000.000										APBD KAB	SETDA	
4.01 . 4.01.03 . 05 . 12	Reformasi Birokrasi	270.000.000			Bagian Organisasi			Kegiatan Reformasi Birokrasi berjalan lancar	Perbub Roadmap RB, peningkatan 8 area perubahan		380.000.000	APBD KAB	SETDA	
	Pembinaan Tata Kelola Kerasipan				Bagian Umum dan Keuangan			Trpeliharanya dokumen daerah yang baik			150.000.000	APBD KAB	SETDA	
<b>4.01 . 4.01.03 . 06</b>	<b>Program peningkatan pengembangan sistem pelaporan capaian kinerja dan keuangan</b>	<b>1.215.192.700</b>									<b>1.459.782.000</b>			
4.01 . 4.01.03 . 06 . 01	Penyusunan laporan capaian kinerja dan ikhtisar realisasi kinerja SKPD	822.810.700			Bagian Umum dan Keuangan			Honor panitia pelaksanaan kegiatan penyusunan laporan capaian kinerja dan ikhtisar	63 orang 12 bulan		1.027.400.000	APBD KAB	SETDA	
4.01 . 4.01.03 . 06 . 09	Penyusunan laporan barang inventarisasi	72.382.000			Bagian Umum dan Keuangan			Tersusunnya laporan barang inventarisasi yang baik	1 tahun		72.382.000	APBD KAB	SETDA	
4.01 . 4.01.03 . 06 . 21	Fasilitasi Penyusunan LPT SKPD	100.000.000			Bagian Pemerintahan			Terfasilitasinya Penyusunan LPT OPD untuk bahan LPT, LKPJ dan EKPPD	53 OPD dan Bagian di lingkungan Setda		110.000.000	APBD KAB	SETDA	
4.01 . 4.01.03 . 06 . 22	Penyusunan LKJIP	220.000.000			Bagian Organisasi			terwujudnya akuntabilitas, pengukuran serta evaluasi kinerja Pemkab Karanganyar	1 laporan		250.000.000	APBD KAB	SETDA	
<b>4.01 . 4.01.03 . 16</b>	<b>Program peningkatan pelayanan kedinasan kepala daerah/wakil kepala daerah</b>	<b>3.265.100.000</b>									<b>3.545.603.600</b>			
4.01 . 4.01.03 . 16 . 02	Fasilitasi Kegiatan Pimpinan Daerah	301.800.000			Bagian Humas dan Telekomunikasi			Terwujudnya kelancaran penyelenggaraan kegiatan pimpinan daerah	1 tahun		235.000.000	APBD KAB	SETDA	
4.01 . 4.01.03 . 16 . 03	Fasilitasi Kegiatan Otonomi Daerah	724.000.000			Bagian Pemerintahan			Terselenggaranya Fasilitasi Kegiatan Otonomi Daerah	12 bulan		724.000.000	APBD KAB	SETDA	
4.01 . 4.01.03 . 16 . 04	Penyusunan dan Pembuatan Dokumentasi Sambutan Bupati	18.000.000			Bagian Humas dan Telekomunikasi			Tersedianya sambutan dan dokumentasi sambutan bupati	1 tahun		9.075.000	APBD KAB	SETDA	
4.01 . 4.01.03 . 16 . 05	Kunjungan kerja/inspeksi Kepala Daerah/Wakil Kepala Daerah	100.000.000			Bagian Umum dan Keuangan			Terselenggaranya kunker/inspeksi kepala daerah dan wakil kepala daerah	12 bulan		155.000.000	APBD KAB	SETDA	
4.01 . 4.01.03 . 16 . 06	Koordinasi dengan Pemerintah Pusat dan Pemerintah Daerah lainnya	200.000.000			Bagian Umum dan Keuangan			Terselenggaranya koordinasi dengan pemerintahan pusat dan pemerintahan lain	12 bulan		322.000.000	APBD KAB	SETDA	
4.01 . 4.01.03 . 16 . 07	EKPPD	220.050.000			Bagian Pemerintahan			Terfasilitasinya evaluasi kinerja penyelenggaraan pemerintahan daerah kab. Karanganyar tahun 2018	12 bulan 66 buku		450.000.000	APBD KAB	SETDA	

NO	URUSAN/BIDANG URUSAN PEMERINTAHAN DAERAH DAN PROGRAM/KEGIATAN	Penetapan TA 2018 (Rp)	Prioritas Daerah	Sasaran Daerah	Lokasi	Indikator Kinerja						Pagu Indikatif TA 2019 (Rp)	Sumber Dana	OPD Penanggung Jawab
						Hasil Program		Keluaran Kegiatan		Hasil Kegiatan				
						Tolok Ukur	Target	Tolok Ukur	Target	Tolok Ukur	Target			
1	2	3			5			3	4			6	7	8
4.01 . 4.01.03 . 16 . 08	Rakor lengkap dan kegiatan penyelenggaraan Pemerintahan Umum	150.000.000			Bagian Pemerintahan			Terlaksananya Rapat Dinas Lengkap jajaran pemerintah kab Karanganyar dan Rapat Penyelenggaraan Pemerintahan Umum	12 bulan			150.000.000	APBD KAB	SETDA
4.01 . 4.01.03 . 16 . 09	Penyusunan Laporan Penyelenggaraan Pemerintahan Daerah (LPPD)	350.000.000			Bagian Pemerintahan			Terlaksananya penyusunan LPPD dan cetak IKK dan LPPD Kab. Karanganyar 2018	33 buku IKK dan 33 buku LPPD			400.000.000	APBD KAB	SETDA
4.01 . 4.01.03 . 16 . 10	Penyusunan Laporan Keterangan Pertanggungjawaban (LKPJ) Akhir Tahun Anggaran	300.000.000			Bagian Pemerintahan			Tersusunnya LKPJ Bupati Akhir Tahun Anggaran 2018	210 buku (70 buku LKPJ 1, 70 buku LKPJ 2, 60 buku tanggapan bupati, 10 buku himpunan)			330.000.000	APBD KAB	SETDA
4.01 . 4.01.03 . 16 . 11	Fasilitasi Kunjungan Kerja dari Luar Daerah	150.000.000			Bagian Pemerintahan			Terfasilitasinya tamu kunjungan kerja ke kab. Karanganyar	12 bulan			200.000.000	APBD KAB	SETDA
4.01 . 4.01.03 . 16 . 12	Desk Pilkada	200.000.000											APBD KAB	SETDA
4.01 . 4.01.03 . 16 . 13	Evaluasi Pendelegasian Wewenang Bupati Kepada Camat dan Kelurahan	45.000.000											APBD KAB	SETDA
4.01 . 4.01.03 . 16 . 14	Sosialisasi Petunjuk Teknis Keprotokolanan	22.500.000											APBD KAB	SETDA
4.01 . 4.01.03 . 16 . 15	Fasilitasi Pelaksanaan PATEN	40.000.000			Bagian Pemerintahan			Terselenggaranya pelaksanaan PATEN	12 bulan			150.000.000	APBD KAB	SETDA
4.01 . 4.01.03 . 16 . 16	Penyusunan Laporan Keterangan Pertanggungjawaban Akhir Masa Jabatan (LKPJ)	196.000.000											APBD KAB	SETDA
4.01 . 4.01.03 . 16 . 17	Pengadaan Perlengkapan Keprotokolanan	143.750.000			Bagian Humas dan Telekomunikasi			Terwujudnya pelayanan kedinasan kepala daerah/wakil kepala daerah yang tertib dan lancar	8 unit			137.000.000	APBD KAB	SETDA
4.01 . 4.01.03 . 16 . 18	Rapat Koordinasi Kehumasan	15.000.000											APBD KAB	SETDA
4.01 . 4.01.03 . 16 . 20	Pelayanan Dokumentasi Foto Kegiatan Kepala Daerah dan Wakil Kepala Daerah	61.000.000			Bagian Humas dan Telekomunikasi			Tersusunnya dokumen foto kegiatan kepala daerah dan wakil kepala daerah	1 tahun			260.752.000	APBD KAB	SETDA
4.01 . 4.01.03 . 16 . 21	Digitalisasi/Pendokumentasian Berita/Bahan Kliping Media Cetak	13.000.000			Bagian Humas dan Telekomunikasi			Tersedianya dokumen berita dan bahan kliping media cetak	1 tahun			15.222.100	APBD KAB	SETDA
4.01 . 4.01.03 . 16 . 22	Pengadaan Papan Display Dokumentasi Kegiatan Kepala Daerah	15.000.000											APBD KAB	SETDA
4.01 . 4.01.03 . 16 . Xx	Fasilitasi Pelayanan Informasi dan Dokumentasi							Terciptanya pelayanan informasi dan dokumen sekretariat daerah kabupaten Karanganyar				7.554.500	APBD KAB	SETDA
<b>4.01 . 4.01.03 . 20</b>	<b>Program peningkatan sistem pengawasan internal dan pengendalian pelaksanaan kebijakan KDH</b>	<b>689.300.000</b>										<b>805.000.000</b>		
4.01 . 4.01.03 . 20 . 11	Monev Kelembagaan	30.000.000											APBD KAB	SETDA
4.01 . 4.01.03 . 20 . Xx	Pelaksanaan SPIP dan Penyusunan Renstra Setda				Bagian Organisasi			Terselenggaranya SPIP Sekretariat Daerah dan tersusunnya RENSTRA Setda	Satlat SPIP, 1 laporan RTP			80.000.000	APBD KAB	SETDA
4.01 . 4.01.03 . 20 . 12	Penyusunan Peraturan Bupati tentang Pedoman Pelaksanaan Pekerjaan / Kegiatan di Lingkungan Pemerintah Kabupaten Karanganyar	91.339.000			Bagian Administrasi Pembangunan			Tersusunnya Buku Pedoman Pelaksanaan pekerjaan /Kegiatan APBD Kabupaten Karanganyar TA. 2020	120 buku			100.000.000	APBD KAB	SETDA
4.01 . 4.01.03 . 20 . 13	Pengendalian Pembangunan Daerah	278.182.000			Bagian Administrasi Pembangunan			Terlaksananya kegiatan pengendalian pembangunan Daerah dengan tertib dan lancar	43 OPD			225.000.000	APBD KAB	SETDA
4.01 . 4.01.03 . 20 . 14	Pembinaan Jasa Konstruksi	134.744.500			Bagian Administrasi Pembangunan			Terlaksananya Pembinaan kepada Penyedia Jasa Konstruksi	186 orang			145.000.000	APBD KAB	SETDA
4.01 . 4.01.03 . 20 . 22	Penyusunan Laporan Kinerja Pelaksanaan Pembangunan Kabupaten Karanganyar	105.034.500			Bagian Administrasi Pembangunan			Tersusunnya Buku Laporan Kinerja Pelaksanaan Pembangunan Kabupaten Karanganyar	50 buku			105.000.000	APBD KAB	SETDA

NO	URUSAN/BIDANG URUSAN PEMERINTAHAN DAERAH DAN PROGRAM/KEGIATAN	Penetapan TA 2018 (Rp)	Prioritas Daerah	Sasaran Daerah	Lokasi	Indikator Kinerja						Pagu Indikatif TA 2019 (Rp)	Sumber Dana	OPD Penanggung Jawab
						Hasil Program		Keluaran Kegiatan		Hasil Kegiatan				
						Tolok Ukur	Target	Tolok Ukur	Target	Tolok Ukur	Target			
1	2	3			5			3	4			6	7	8
4.01 . 4.01.03 . 20 . 26	Peningkatan Kinerja Ketatalaksanaan	50.000.000			Bagian Organisasi			meningkatnya kinerja di bidang ketatalaksanaan	SOP, SPM, Tata naskah dinas, Pakaiannya, Jam kerja			150.000.000	APBD KAB	SETDA
<b>4.01 . 4.01.03 . 23</b>	<b>Program optimalisasi pemanfaatan teknologi informasi</b>	<b>219.700.000</b>										<b>413.040.000</b>		
4.01 . 4.01.03 . 23 . 24	Peningkatan Sarana Telekomunikasi	73.500.000			Bagian Humas dan Telekomunikasi			Tersedianya alat-alat komunikasi	6 unit			258.390.000	APBD KAB	SETDA
4.01 . 4.01.03 . 23 . 30	Pemeliharaan Sarana dan Prasarana Infrastruktur Jaringan Teknologi Informasi Kabupaten Karanganyar	146.200.000			Bagian Humas dan Telekomunikasi			Tersedianya alat-alat komunikasi	1 tahun			154.650.000	APBD KAB	SETDA
<b>4.01 . 4.01.03 . 24</b>	<b>Program mengintensifkan penanganan pengaduan masyarakat</b>	<b>700.000.000</b>										<b>770.000.000</b>		
4.01 . 4.01.03 . 24 . 02	Penanganan Permasalahan Hukum	450.000.000			Bagian Hukum			Terselenggaranya pengkajian permasalahan hukum. terselesainya kajian hukum	20 kasus, 20 kajian			495.000.000	APBD KAB	SETDA
4.01 . 4.01.03 . 24 . 03	Pelaksanaan RANHAM	250.000.000			Bagian Hukum			Terlaksananya penyusunan laporan RANHAM	2 laporan			275.000.000	APBD KAB	SETDA
<b>4.01 . 4.01.03 . 25</b>	<b>Program Peningkatan Kerjasama Antar Pemerintah Daerah</b>	<b>199.000.000</b>										<b>250.000.000</b>		
4.01 . 4.01.03 . 25 . 06	Fasilitasi Kerjasama Daerah	199.000.000			Bagian Pemerintahan			Terlaksananya fasilitasi kegiatan kerjasama daerah	12 bulan, 6 MOU			250.000.000	APBD KAB	SETDA
<b>4.01 . 4.01.03 . 26</b>	<b>Program Penataan Peraturan Perundang-Undangan</b>	<b>2.227.000.000</b>										<b>2.467.200.000</b>		
4.01 . 4.01.03 . 26 . 03	Penyusunan Abstrak Produk Hukum Daerah	50.000.000			Bagian Hukum			Terlaksananya penyusunan abstrak produk hukum daerah	30 buah			55.000.000	APBD KAB	SETDA
4.01 . 4.01.03 . 26 . 05	Evaluasi Produk Hukum Daerah	75.000.000			Bagian Hukum			Terlaksananya kajian kesesuaian produk hukum daerah dengan peraturan yang lebih tinggi	15 kajian			82.500.000	APBD KAB	SETDA
4.01 . 4.01.03 . 26 . 06	Pengawasan Produk Hukum Desa	50.000.000			Bagian Hukum			Terlaksananya evaluasi dan fasilitasi produk hukum desa	162 desa			55.000.000	APBD KAB	SETDA
4.01 . 4.01.03 . 26 . 07	Peningkatan dan Pengelolaan JDI Hukum	337.000.000			Bagian Hukum			Tertatanya dokumen produk hukum daerah. Terbinanya unit penunjang JDI Hukum Kecamatan	600 unit, 19 orang.			370.700.000	APBD KAB	SETDA
4.01 . 4.01.03 . 26 . 08	Pelaksanaan Masdarkum	150.000.000			Bagian Hukum			Terlaksananya sosialisasi Masdarkum, terbinanya peserta sosialisasi Masdarkum	8 kali, 400 orang			165.000.000	APBD KAB	SETDA
4.01 . 4.01.03 . 26 . 09	Harmonisasi Penyusunan Peraturan Daerah	500.000.000			Bagian Hukum			Terlaksananya penyusunan Raperda, Terlaksananya fasilitasi/konsultasi Raperda, Terlaksananya evaluasi raperda	15 Raperda, 12 Raperda, 2 Raperda			550.000.000	APBD KAB	SETDA
4.01 . 4.01.03 . 26 . 10	Harmonisasi Penyusunan Produk Hukum Daerah Non Perda	275.000.000			Bagian Hukum			Terlaksananya penyusunan Peraturan Bupati. Terlaksananya penyusunan Keputusan Bupati. Terlaksananya penyusunan Keputusan Sekda. Terlaksananya Fasilitas/Konsultasi Raperbub	50 Perbub, 500 buah, 50 buah, 2 kali.			302.500.000	APBD KAB	SETDA
4.01 . 4.01.03 . 26 . 11	Pembinaan Kelompok Keluarga Sadar Hukum	115.000.000			Bagian Hukum			Terbinanya kelompok Kadarkum	2 kali			126.500.000	APBD KAB	SETDA
4.01 . 4.01.03 . 26 . 12	Pelaporan Rencana Aksi Pemberantasan Korupsi	-											APBD KAB	SETDA
4.01 . 4.01.03 . 26 . 13	Penyusunan Program Legislasi Daerah (PROLEGDA)	50.000.000			Bagian Hukum			Tersusunnya rancangan Propemperda 2019	1 unit			55.000.000	APBD KAB	SETDA
4.01 . 4.01.03 . 26 . 15	Bantuan Hukum Kepada Masyarakat Miskin	65.000.000			Bagian Hukum			Terlaksananya bantuan hukum kepada masyarakat miskin dan disabilitas	5 kali			71.500.000	APBD KAB	SETDA

NO	URUSAN/BIDANG URUSAN PEMERINTAHAN DAERAH DAN PROGRAM/KEGIATAN	Penetapan TA 2018 (Rp)	Prioritas Daerah	Sasaran Daerah	Lokasi	Indikator Kinerja						Pagu Indikatif TA 2019 (Rp)	Sumber Dana	OPD Penanggung Jawab
						Hasil Program		Keluaran Kegiatan		Hasil Kegiatan				
						Tolok Ukur	Target	Tolok Ukur	Target	Tolok Ukur	Target			
4.01 . 4.01.03 . 26 . 17	Pembinaan Produk Hukum Daerah	220.000.000			Bagian Hukum			Terselenggaranya pembinaan produk hukum daerah pada perangkat daerah	50 orang			242.000.000	APBD KAB	SETDA
4.01 . 4.01.03 . 26 . 18	Sistem Informasi Produk Hukum Daerah	265.000.000			Bagian Hukum			Terlaksananya updating produk hukum daerah.	1 unit			291.500.000	APBD KAB	SETDA
4.01 . 4.01.03 . 26 . 19	Penyusunan Perda Penyelenggaraan Haji	75.000.000											APBD KAB	SETDA
4.01 . 4.01.03 . 26 . Xx	Penyusunan Perda Penyelenggaraan Baznas				Bagian Kesra			Tersusunnya Perda Penyelenggaraan Baznas	1 kegiatan			75.000.000	APBD KAB	SETDA
4.01 . 4.01.03 . 26 . Xx	Penyusunan Raperda Perubahan Perda Kabupaten Karanganyar Nomor 8 Tahun 2014 Tentang Penyertaan Modal Daerah pada PT. BPD Jateng				Bagian Perekonomian			Penyusunan Raperda	1 draft			25.000.000	APBD KAB	SETDA
4.01 . 4.01.03 . 26 . 26	Penyusunan Draft Raperda BUMD Kabupaten Karanganyar	-											APBD KAB	SETDA
<b>4.01 . 4.01.03 . 27</b>	<b>Program Penataan Daerah Otonomi Baru</b>	<b>100.000.000</b>										<b>200.000.000</b>		
4.01 . 4.01.03 . 27 . 05	Evaluasi dan Penyusunan SOTK Perangkat Daerah	100.000.000			Bagian Organisasi			Tersusunnya Laporan Hasil Evaluasi dan Penyusunan Organisasi Perangkat Daerah	1 laporan, Perda OPD, Perbub Struktur OPD, Uraian Tugas OPD			200.000.000	APBD KAB	SETDA
<b>4.01 . 4.01.03 . 30</b>	<b>Program Pembinaan dan Pengembangan Aparatur</b>	<b>60.000.000</b>										<b>350.000.000</b>		
4.01 . 4.01.03 . 30 . 24	Pengelolaan dan penyelesaian administrasi kepegawaian	60.000.000			Bagian Organisasi			Terkelolanya pelayanan administrasi kepegawaian di Setda Kab. Karanganyar	200 orang			350.000.000	APBD KAB	SETDA
<b>1.02</b>	<b>Kesehatan</b>	<b>54.450.000</b>										<b>115.000.000</b>		
<b>1.02 . 4.01.03 . 22</b>	<b>Program Pencegahan dan Penanggulangan Penyakit Menular</b>	<b>24.200.000</b>										<b>80.000.000</b>		
1.02 . 4.01.03 . 22 . 17	Penanggulangan HIV/AIDS dan IMS	24.200.000			Bagian Kesra			Mengurangi penderitaan dan terselenggaranya sosialisasi penyakit menular	250 peserta			30.000.000	APBD KAB	SETDA
1.02 . 4.01.03 . 22 . Xx	Lounging Kegiatan Gerakan Tiap Libur Jemur Kasur				Bagian Kesra			Mengurangi tingginya penyakit TBC di masyarakat	500 peserta			50.000.000	APBD KAB	SETDA
<b>1.02 . 4.01.03 . 24</b>	<b>Program pelayanan kesehatan penduduk miskin</b>	<b>30.250.000</b>										<b>35.000.000</b>		
1.02 . 4.01.03 . 24 . 01	Pelayanan operasi katarak	30.250.000			Bagian Kesra			Terlaksananya operasi katarak	60 orang			35.000.000	APBD KAB	SETDA
<b>1.05</b>	<b>Ketentraman dan Ketertiban Umum serta Perlindungan Masyarakat</b>	<b>4.985.700.000</b>										<b>5.749.000.000</b>		
<b>1.05 . 4.01.03 . 17</b>	<b>Program pengembangan wawasan kebangsaan</b>	<b>3.060.000.000</b>										<b>3.585.000.000</b>		
1.05 . 4.01.03 . 17 . 06	Peringatan hari-hari besar agama dan nasional	850.000.000			Bagian Kesra			Terlaksananya peringatan hari besar agama dan nasional	22 kegiatan			935.000.000	APBD KAB	SETDA
1.05 . 4.01.03 . 17 . 07	Pementasan Kesenian di TMII	100.000.000			Bagian Kesra			Terlaksananya pengiriman kesenian ke TMII Jakarta	1 Tim			200.000.000	APBD KAB	SETDA
1.05 . 4.01.03 . 17 . 10	Koordinasi Kegiatan Bidang Agama, Pendidikan dan Kebudayaan	55.000.000			Bagian Kesra			Terselenggaranya Koordinasi Kegiatan Bidang Agama, Pendidikan dan Kebudayaan	100%			100.000.000	APBD KAB	SETDA
1.05 . 4.01.03 . 17 . 18	Fasilitasi Pelaksanaan Kegiatan Daerah	520.000.000			Bagian Umum dan Keuangan			Terselenggaranya kegiatan HUT Proklamasi dan Hari Jadi Kab Karanganyar	2 kegiatan 1 tahun			600.000.000	APBD KAB	SETDA
1.05 . 4.01.03 . 17 . 19	Kemah Kebangsaan Antar Umat Beragama	400.000.000			Bagian Kesra			Tercapainya kerukunan antar umat beragama	200 orang			450.000.000	APBD KAB	SETDA
1.05 . 4.01.03 . 17 . 31	Fasilitasi Kegiatan Keagamaan	900.000.000			Bagian Kesra			Terselenggaranya kegiatan keagamaan di daerah	1 tahun			990.000.000	APBD KAB	SETDA
1.05 . 4.01.03 . 17 . 34	Pengiriman Peserta Kegiatan Daerah/Nasional	35.000.000			Bagian Kesra			Terlaksananya kegiatan Pramuka Tingkat Daerah/Nasional	100%			40.000.000	APBD KAB	SETDA



NO	URUSAN/BIDANG URUSAN PEMERINTAHAN DAERAH DAN PROGRAM/KEGIATAN	Penetapan TA 2018 (Rp)	Prioritas Daerah	Sasaran Daerah	Lokasi	Indikator Kinerja				Pagu Indikatif TA 2019 (Rp)	Sumber Dana	OPD Penanggung Jawab		
						Hasil Program		Keluaran Kegiatan					Hasil Kegiatan	
						Tolok Ukur	Target	Tolok Ukur	Target				Tolok Ukur	Target
1.05 . 4.01.03 . 17 . 35	Sarasehan Keagamaan	200.000.000			Bagian Kesra			Terlaksananya Kegiatan Sarasehan Keagamaan	1 kegiatan		220.000.000	APBD KAB	SETDA	
1.05 . 4.01.03 . 17 . Xx	Fasilitasi Kegiatan Badan Wakaf				Bagian Kesra			Terselenggaranya sosialisasi perwakafan	1 tahun%		50.000.000	APBD KAB	SETDA	
<b>1.05 . 4.01.03 . 18</b>	<b>Program kemitraan pengembangan wawasan kebangsaan</b>	<b>1.925.700.000</b>									<b>2.164.000.000</b>			
1.05 . 4.01.03 . 18 . 08	Manasik Haji	150.000.000			Bagian Kesra			Terlaksananya kegiatan pembekalan calon haji/manasik haji	600 orang		170.000.000	APBD KAB	SETDA	
1.05 . 4.01.03 . 18 . 09	Penyelenggaraan MHQ, MTQ dan STQ tingkat Kabupaten	275.000.000			Bagian Kesra			Terselenggaranya lomba MHQ,MTQ pelajar dan STQ	850 orang		300.000.000	APBD KAB	SETDA	
1.05 . 4.01.03 . 18 . 10	Pengiriman MHQ Pesantren, MTQ Pelajar dan STQ ke Tingkat Propinsi	84.700.000			Bagian Kesra			Terkirimnya peserta MTQ pelajar,MTQ pesantren dan STQ ke tingkat provinsi	40 cabang /kejuaraan		90.000.000	APBD KAB	SETDA	
1.05 . 4.01.03 . 18 . 12	Pemberangkatan dan Pemulangan Haji	650.000.000			Bagian Kesra			Terlaksananya kegiatan pemberangkatan dan pemulangan haji	600 orang		700.000.000	APBD KAB	SETDA	
1.05 . 4.01.03 . 18 . 15	Tarawih Keliling dan Sholat Wajib Berjamaah Keliling	475.000.000			Bagian Kesra			Terlaksananya kegiatan tarling dan subuh keliling dan jumling	53 lokasi		600.000.000	APBD KAB	SETDA	
1.05 . 4.01.03 . 18 . 21	Operasional Kegiatan LPTQ	55.000.000			Bagian Kesra			Terselenggaranya pendidikan dan pelatihan tilawatil qur'an	40 orang		60.000.000	APBD KAB	SETDA	
1.05 . 4.01.03 . 18 . 22	Pembinaan TPQ	196.000.000			Bagian Kesra			Terselenggaranya pembinaan guru TPQ	12 bulan		200.000.000	APBD KAB	SETDA	
1.05 . 4.01.03 . 18 . 23	Operasional Hibah	40.000.000			Bagian Kesra			Tersaluranya Bantuan Hibah	12 bulan		44.000.000	APBD KAB	SETDA	
<b>1.06</b>	<b>Sosial</b>	<b>2.017.500.000</b>									<b>2.060.000.000</b>			
<b>1.06 . 4.01.03 . 16</b>	<b>Program Pelayanan dan Rehabilitasi Kesejahteraan Sosial</b>	<b>2.017.500.000</b>									<b>2.060.000.000</b>			
1.06 . 4.01.03 . 16 . 18	Paket Sembako kepada Fakir Miskin	360.000.000			Bagian Perekonomian			Terlaksananya kegiatan bakti sosial pembagian paket sembako	2650 paket		400.000.000	APBD KAB	SETDA	
1.06 . 4.01.03 . 16 . 19	Monitoring dan Evaluasi Harga Barang Kepokmas dan Barang Strategis	25.000.000			Bagian Perekonomian			Terlaksananya pemantauan harga sembako dan barang strategis lain	17 kegiatan		50.000.000	APBD KAB	SETDA	
1.06 . 4.01.03 . 16 . 20	Pasar Murah Menyambut Hari Raya Idul Fitri	345.000.000			Bagian Perekonomian			Terlaksananya kegiatan pasar murah	17 kegiatan		350.000.000	APBD KAB	SETDA	
1.06 . 4.01.03 . 16 . 24	Monitoring Bantuan Pangan Non Tunai	150.000.000			Bagian Perekonomian			Terlaksananya monitoring BPNT	17 kecamatan		-	APBD KAB	SETDA	
1.06 . 4.01.03 . 16 . 26	Fasilitasi Penyelenggaraan Kegiatan Sosial Daerah	1.000.000.000			Bagian Kesra			Tersedianya fasilitas trophy dan uang pembinaan	1 tahun		1.100.000.000	APBD KAB	SETDA	
1.06 . 4.01.03 . 16 . 29	Fasilitasi Pendirian Tempat Ibadah	82.500.000			Bagian Kesra			Terfasilitasinya penerbitan ijin pendirian Tempat Ibadah	1 kegiatan		90.000.000	APBD KAB	SETDA	
1.06 . 4.01.03 . 16 . 30	Koordinasi Kegiatan Sosial Kabupaten Karanganyar	55.000.000			Bagian Kesra			Terkumpulnya data masalah sosial	12 bulan		70.000.000	APBD KAB	SETDA	
<b>2.04</b>	<b>Pertanahan</b>	<b>11.692.500.000</b>									<b>10.725.000.000</b>			
<b>2.04 . 4.01.03 . 16</b>	<b>Program penataan penguasaan, pemilikan, penggunaan dan pemanfaatan tanah</b>	<b>11.692.500.000</b>									<b>10.725.000.000</b>			
2.04 . 4.01.03 . 16 . 03	Pensertifikatan dan inventarisasi Tanah	100.000.000			Bagian Pemerintahan			Terlaksananya Inventarisasi dan Pensertifikatan Tanah Pemkab	20 bidang		100.000.000	APBD KAB	SETDA	
2.04 . 4.01.03 . 16 . 04	Penanaman rupa bumi Kabupaten Karanganyar	50.000.000			Bagian Pemerintahan			Terlaksananya Inventarisasi Rupa bumi Unsur Buatan	2 kecamatan		50.000.000	APBD KAB	SETDA	
2.04 . 4.01.03 . 16 . 06	Fasilitasi Penegasan Batas Wilayah Kabupaten Karanganyar	50.000.000			Bagian Pemerintahan							APBD KAB	SETDA	
2.04 . 4.01.03 . 16 . 07	Penyelesaian permasalahan pertanahan	50.000.000			Bagian Pemerintahan			Terlaksananya penanganan permasalahan pertanahan	4 permasalahan		75.000.000	APBD KAB	SETDA	
2.04 . 4.01.03 . 16 . 08	Apraisal untuk tanah Pemkab di Kelurahan dan Apraisal untuk kepentingan umum				Bagian Pemerintahan			terwujudnya Apraisal untuk tanah Pemkab di Kelurahan dan Apraisal untuk kepentingan umum	2 lokasi		500.000.000	APBD KAB	SETDA	

NO	URUSAN/BIDANG URUSAN PEMERINTAHAN DAERAH DAN PROGRAM/KEGIATAN	Penetapan TA 2018 (Rp)	Prioritas Daerah	Sasaran Daerah	Lokasi	Indikator Kinerja				Pagu Indikatif TA 2019 (Rp)	Sumber Dana	OPD Penanggung Jawab		
						Hasil Program		Keluaran Kegiatan					Hasil Kegiatan	
						Tolok Ukur	Target	Tolok Ukur	Target				Tolok Ukur	Target
1	2	3			5			3	4	6	7	8		
2.04 . 4.01.03 . 16 . 14	Pengadaan Tanah Untuk Kepentingan Umum	11.292.500.000			Bagian Pemerintahan			Terlaksananya pengadaan tanah untuk relokasi bencana	3 lokasi			10.000.000.000	APBD KAB	SETDA
2.04 . 4.01.03 . 16 . 15	Fasilitasi Kegiatan Prona Kabupaten	150.000.000			Bagian Pemerintahan								APBD KAB	SETDA
<b>2.05</b>	<b>Lingkungan Hidup</b>	<b>75.000.000</b>										<b>95.000.000</b>		
<b>2.05 . 4.01.03 . 18</b>	<b>Program Rehabilitasi dan Pemulihan Cadangan Sumber Daya Alam</b>	<b>75.000.000</b>										<b>95.000.000</b>		
2.05 . 4.01.03 . 18 . 17	Penyusunan Data Informasi Sumber Daya Alam	25.000.000			Bagian Perekonomian			Terlaksananya pembuatan papan data informasi SDA	6 buah			40.000.000	APBD KAB	SETDA
2.05 . 4.01.03 . 18 . 19	Operasional Kesekretariatan Gerakan Nasional Kemitraan Penyelamatan Air	50.000.000			Bagian Perekonomian			Terlaksananya kegiatan gerakan nasional kemitraan penyelamatan air	12 bulan			55.000.000	APBD KAB	SETDA
<b>2.07</b>	<b>Pemberdayaan Masyarakat Desa</b>	<b>1.867.000.000</b>										<b>3.305.000.000</b>		
<b>2.07 . 4.01.03 . 18</b>	<b>Program peningkatan kapasitas aparatur pemerintah desa</b>	<b>920.000.000</b>										<b>2.385.000.000</b>		
2.07 . 4.01.03 . 18 . 09	Fasilitasi Pengisian Kekosongan Formasi Jabatan Perangkat Desa se-Kabupaten Karanganyar	50.000.000			Bagian Pemerintahan Desa			Terselenggaranya Pengisian Perangkat Desa	100 formasi			75.000.000	APBD KAB	SETDA
2.07 . 4.01.03 . 18 . 10	Pembekalan Perangkat Desa Baru	120.000.000			Bagian Pemerintahan Desa			Terselenggaranya Pembekalan kepada Perangkat Desa baru	100 orang			100.000.000	APBD KAB	SETDA
2.07 . 4.01.03 . 18 . 20	Sosialisasi Produk Hukum Penyelenggaraan Pemerintahan Desa	150.000.000			Bagian Pemerintahan Desa			Terselenggaranya sosialisasi Produk Hukum dalam rangka penyelenggaraan pemerintahan desa	648 orang			200.000.000	APBD KAB	SETDA
2.07 . 4.01.03 . 18 . 22	Bimbingan Teknis Perencanaan Pembangunan Desa	50.000.000			Bagian Pemerintahan Desa			Terlaksananya Bimtek Rencana Pembangunan Di Desa sesuai ketentuan	162 desa			100.000.000	APBD KAB	SETDA
2.07 . 4.01.03 . 18 . 28	Fasilitasi Persiapan PILKADES	105.000.000			Bagian Pemerintahan Desa			Terlaksananya Pilkades tepat waktu	144 desa			450.000.000	APBD KAB	SETDA
2.07 . 4.01.03 . 18 . 30	Fasilitasi Pembentukan BPD	125.000.000											APBD KAB	SETDA
2.07 . 4.01.03 . 18 . 32	Pembekalan Anggota BPD	220.000.000											APBD KAB	SETDA
2.07 . 4.01.03 . 18 . 33	Bimbingan Teknis Pengelolaan Aset Desa	100.000.000			Bagian Pemerintahan Desa			Terlaksananya Pengelolaan Aset Desa yang tertib dan akuntabel	162 desa			300.000.000	APBD KAB	SETDA
2.07 . 4.01.03 . 18 . Xx	Fasilitasi Pensertifikatan Tanah Kas Desa Tahap I				Bagian Pemerintahan Desa			Terlaksananya Pensertifikatan Tanah Kas Desa	4 bidang			100.000.000	APBD KAB	SETDA
2.07 . 4.01.03 . 18 . Xx	Inventarisasi Aset Desa				Bagian Pemerintahan Desa			Terlaksananya Inventarisasi Aset Desa	162 desa			100.000.000	APBD KAB	SETDA
2.07 . 4.01.03 . 18 . Xx	Fasilitasi Pengelolaan Aset Desa				Bagian Pemerintahan Desa			Terlaksananya Pengelolaan Aset Desa	162 desa			100.000.000	APBD KAB	SETDA
2.07 . 4.01.03 . 18 . Xx	Bimbingan Teknis Laporan Kades				Bagian Pemerintahan Desa			Terlaksananya Bimbingan Teknis Laporan Kades	162 desa			100.000.000	APBD KAB	SETDA
2.07 . 4.01.03 . 18 . Xx	Pembekalan Kades Baru				Bagian Pemerintahan Desa			Terlaksananya Pembekalan bagi Kades Baru Periode 2019-2025	144 orang			300.000.000	APBD KAB	SETDA
2.07 . 4.01.03 . 18 . Xx	Pembekalan Bagi Staf Administrasi BPD				Bagian Pemerintahan Desa			Terlaksananya Pembekalan Bagi Staf Administrasi BPD	162 orang			100.000.000	APBD KAB	SETDA
2.07 . 4.01.03 . 18 . Xx	Peningkatan Kapasitas SDM Kepala desa, BPD dan Perangkat desa				Bagian Pemerintahan Desa			Terlaksananya Peningkatan Kapasitas SDM Kepala desa, BPD dan Perangkat desa	162 desa			260.000.000	APBD KAB	SETDA
2.07 . 4.01.03 . 18 . Xx	Penyusunan Perubahan Peraturan Daerah tentang Perangkat desa dan pencabutan Peraturan Daerah tentang Lembaga Kemasyarakatan Desa				Bagian Pemerintahan Desa			Terlaksananya Penyusunan Perubahan Peraturan Daerah tentang Perangkat desa dan pencabutan Peraturan Daerah tentang Lembaga Kemasyarakatan Desa	162 desa			100.000.000	APBD KAB	SETDA
<b>2.07 . 4.01.03 . 20</b>	<b>Program Peningkatan Penyelenggaraan Pemdes/ Kelurahan</b>	<b>947.000.000</b>										<b>920.000.000</b>		

NO	URUSAN/BIDANG URUSAN PEMERINTAHAN DAERAH DAN PROGRAM/KEGIATAN	Penetapan TA 2018 (Rp)	Prioritas Daerah	Sasaran Daerah	Lokasi	Indikator Kinerja				Pagu Indikatif TA 2019 (Rp)	Sumber Dana	OPD Penanggung Jawab		
						Hasil Program		Keluaran Kegiatan					Hasil Kegiatan	
						Tolok Ukur	Target	Tolok Ukur	Target				Tolok Ukur	Target
1	2	3			5			3	4	6	7	8		
2.07 . 4.01.03 . 20 . 01	Monitoring, Evaluasi Penyelenggaraan Pemerintahan Desa	125.000.000			Bagian Pemerintahan Desa			Terlaksananya monitoring dan evaluasi administrasi, keuangan dan pengelolaan aset desa	162 desa		70.000.000	APBD KAB	SETDA	
2.07 . 4.01.03 . 20 . 02	Rakor Bidang Pemerintahan Desa/Kelurahan dan Peningkatan Penyelenggaraan Pemerintahan Desa	100.000.000			Bagian Pemerintahan Desa			Terselesaikannya permasalahan-permasalahan dalam penyelenggaraan Pemerintahan Desa	12 bulan		100.000.000	APBD KAB	SETDA	
2.07 . 4.01.03 . 20 . 13	Penyusunan Peraturan Bupati Tentang Pemerintahan Desa	75.000.000			Bagian Pemerintahan Desa			Terlaksananya Penyusunan Peraturan Bupati mengenai Pemerintahan Desa	3 Perbub		100.000.000	APBD KAB	SETDA	
2.07 . 4.01.03 . 20 . 22	Fasilitasi Alih Fungsi dan Mutasi Tanah Kas Desa	100.000.000			Bagian Pemerintahan Desa			Terlaksananya Mutasi dan alih fungsi Tanah Kas Desa	18 desa		150.000.000	APBD KAB	SETDA	
2.07 . 4.01.03 . 20 . 29	Operasional Bantuan Keuangan Untuk Sarana dan Prasarana Desa	242.000.000			Bagian Administrasi Pembangunan			Terlaksananya Monitoring dan evaluasi belanja bantuan keuangan	162 Desa		220.000.000	APBD KAB	SETDA	
2.07 . 4.01.03 . 20 . 35	Klarifikasi Peraturan di Desa	75.000.000			Bagian Pemerintahan Desa			Terlaksananya Klarifikasi Peraturan di Desa	162 desa		80.000.000	APBD KAB	SETDA	
2.07 . 4.01.03 . 20 . 36	SIMADES	230.000.000			Bagian Pemerintahan Desa			Terlaksananya aplikasi online pelayanan masyarakat desa	50 desa		200.000.000	APBD KAB	SETDA	
<b>2.11</b>	<b>Koperasi, Usaha Kecil dan Menengah</b>	<b>400.000.000</b>									<b>495.000.000</b>			
<b>2.11 . 4.01.03 . 16</b>	<b>Program Pengembangan Kewirausahaan dan Keunggulan Kompetitif Usaha Kecil Menengah</b>	<b>200.000.000</b>									<b>295.000.000</b>			
2.11 . 4.01.03 . 16 . 11	Fasilitasi UMKM, Pengrajin, dan Dekranasda	145.000.000			Bagian Perekonomian			Terlaksananya sosialisasi, lomba kerajinan, dan keikutsertaan dalam pameran	2 pameran		150.000.000	APBD KAB	SETDA	
2.11 . 4.01.03 . 16 . 14	Operasional Sistem Informasi Kredit (SIKP) Pendukung Program KUR	55.000.000			Bagian Perekonomian			Terselenggaranya kegiatan Sistem Informasi Kredit Program (SIKP) pendukung Program KUR	12 bulan		65.000.000	APBD KAB	SETDA	
2.11 . 4.01.03 . 16 . Xx	Pembinaan UMKM dan Pengrajin				Bagian Perekonomian			Terselenggaranya BinteK UMKM dan kerajinan	3 lokasi		80.000.000	APBD KAB	SETDA	
<b>2.11 . 4.01.03 . 17</b>	<b>Program Pengembangan Sistem Pendukung Usaha Bagi Usaha Mikro Kecil Menengah</b>	<b>200.000.000</b>									<b>200.000.000</b>			
2.11 . 4.01.03 . 17 . 16	Operasional Kegiatan Kesekretariatan Dana Bagi Hasil Cukai Tembakau	120.000.000			Bagian Perekonomian			Terlaksananya kegiatan operasional DBHCHT	12 bulan		120.000.000	APBD KAB	SETDA	
2.11 . 4.01.03 . 17 . 17	Sosialisasi Dana Bagi Hasil Cukai Hasil Tembakau	55.000.000			Bagian Perekonomian			Terlaksananya kegiatan DBHCHT	90 peserta		55.000.000	APBD KAB	SETDA	
2.11 . 4.01.03 . 17 . 19	Penagihan Eks Pinjaman Perguliran/Perkuatan Modal Petani dan UMKM	25.000.000			Bagian Perekonomian			Terlaksananya kegiatan penagihan eks pinjaman perguliran/perkuatan modal petani dan UMKM	12 bulan		25.000.000	APBD KAB	SETDA	
<b>2.12</b>	<b>Penanaman Modal</b>	<b>385.000.000</b>									<b>835.000.000</b>			
<b>2.12 . 4.01.03 . 16</b>	<b>Program Peningkatan Iklim Investasi dan Realisasi Investasi</b>	<b>385.000.000</b>									<b>835.000.000</b>			
2.12 . 4.01.03 . 16 . 10	Promosi Potensi dan Produk Unggulan Kabupaten Karanganyar	160.000.000			Bagian Perekonomian			Terlaksananya keikutsertaan dalam pameran inacraft dan jateng Fair	2 pameran		175.000.000	APBD KAB	SETDA	
2.12 . 4.01.03 . 16 . 15	Peningkatan Kualitas SDM BUMD	25.000.000			Bagian Perekonomian			Bimbingan teknis terhadap karyawan BUMD	5 BinteK		50.000.000	APBD KAB	SETDA	
2.12 . 4.01.03 . 16 . 16	Penyusunan Buku Profil BUMD Kabupaten Karanganyar	100.000.000			Bagian Perekonomian			Tersusunnya Buku Profil BUMD	80 Buku		110.000.000	APBD KAB	SETDA	
2.12 . 4.01.03 . 16 . 25	Monitoring dan Evaluasi BUMD	50.000.000			Bagian Perekonomian			Terlaksananya pemantauan terhadap BUMD Kab. Karanganyar	5 BUMD		75.000.000	APBD KAB	SETDA	

NO	URUSAN/BIDANG URUSAN PEMERINTAHAN DAERAH DAN PROGRAM/KEGIATAN	Penetapan TA 2018 (Rp)	Prioritas Daerah	Sasaran Daerah	Lokasi	Indikator Kinerja						Pagu Indikatif TA 2019 (Rp)	Sumber Dana	OPD Penanggung Jawab
						Hasil Program		Keluaran Kegiatan		Hasil Kegiatan				
						Tolok Ukur	Target	Tolok Ukur	Target	Tolok Ukur	Target			
1	2	3			5			3	4			6	7	8
2.12 . 4.01.03 . 16 . 26	Pendampingan Percepatan Berusaha di Daerah	50.000.000			Bagian Pemerintahan			Terlaksananya pelayanan, pengawasan, penyelesaian hambatan penyederhanaan investasi di daerah	12 bulan			75.000.000	APBD KAB	SETDA
2.12 . 4.01.03 . 16 . Xx	Sekretariat Badan Pembina BUMD				Bagian Perekonomian			Kesekretariatan BUMD	1 tahun			50.000.000	APBD KAB	SETDA
2.12 . 4.01.03 . 16 . Xx	Pameran APKASI				Bagian Pemerintahan			Terlaksananya keikutsertaan Pemerintah Kabupaten Karanganyar dalam pameran APKASI	1 kegiatan			300.000.000	APBD KAB	SETDA
<b>2.13</b>	<b>Kepemudaan dan Olah Raga</b>	<b>412.500.000</b>										<b>403.500.000</b>		
<b>2.13 . 4.01.03 . 16</b>	<b>Program peningkatan peran serta kepemudaan</b>	<b>162.500.000</b>										<b>183.500.000</b>		
2.13 . 4.01.03 . 16 . 11	Operasional / Pendamping Kegiatan Pramuka	50.000.000			Bagian Kesra			Terlaksananya kelancaran monitoring kegiatan pramuka	12 kegiatan			55.000.000	APBD KAB	SETDA
2.13 . 4.01.03 . 16 . 12	Napak Tilas Perjuangan Pahlawan Joko Songo	77.500.000			Bagian Kesra			Terlaksananya kegiatan napak tilas perjuangan joko songo	50 regu			90.000.000	APBD KAB	SETDA
2.13 . 4.01.03 . 16 . 27	Fasilitasi HIPRADA	35.000.000			Bagian Kesra			Terselenggaranya kegiatan pramuka dan pandu wreda	12 bulan			38.500.000	APBD KAB	SETDA
<b>2.13 . 4.01.03 . 20</b>	<b>Program Pembinaan dan Pemasarakatan Olah Raga</b>	<b>200.000.000</b>										<b>220.000.000</b>		
2.13 . 4.01.03 . 20 . 05	Peningkatan kesegaran jasmani dan rekreasi	200.000.000			Bagian Kesra			Terselenggaranya kegiatan olah raga kesegaran jasmani dan rekreasi di lingkungan Setda	4 kegiatan			220.000.000	APBD KAB	SETDA
<b>2.13 . 4.01.03 . 21</b>	<b>Program Peningkatan Sarana dan Prasarana Olah Raga</b>	<b>50.000.000</b>												
2.13 . 4.01.03 . 21 . 07	Pemeliharaan rutin/berkala sarana dan prasarana olah raga	50.000.000											APBD KAB	SETDA
<b>3.03</b>	<b>Pertanian</b>	<b>225.000.000</b>										<b>230.000.000</b>		
<b>3.03 . 4.01.03 . 15</b>	<b>Program Peningkatan Kesejahteraan Petani</b>	<b>225.000.000</b>										<b>230.000.000</b>		
3.03 . 4.01.03 . 15 . 08	Pemberdayaan P3A/GP3A se Kabupaten	225.000.000			Bagian Perekonomian			Terlaksananya pembinaan terhadap P3A/GP3A se Kabupaten	202 P3A/GP3A dan PO			230.000.000	APBD KAB	SETDA
<b>3.05</b>	<b>Energi dan Sumberdaya Mineral</b>	<b>205.000.000</b>										<b>800.000.000</b>		
<b>3.05 . 4.01.03 . 15</b>	<b>Program pembinaan dan pengawasan bidang pertambangan</b>	<b>205.000.000</b>										<b>800.000.000</b>		
3.05 . 4.01.03 . 15 . 07	Pengawasan distribusi LPG 3 Kg	60.000.000			Bagian Perekonomian			Terlaksananya pemantauan/pengawasan pangkalan LPG 3 Kg di Kab. Karanganyar	15 pemantauan			75.000.000	APBD KAB	SETDA
3.05 . 4.01.03 . 15 . 08	Pengawasan distribusi BBM	65.000.000			Bagian Perekonomian			Terlaksananya pemantauan terhadap SPBU	22 SPBU			75.000.000	APBD KAB	SETDA
3.05 . 4.01.03 . 15 . 12	Pembinaan Pangkalan LPG 3 Kg se Kabupaten Karanganyar	80.000.000			Bagian Perekonomian			Terlaksananya kegiatan pembinaan LPG 3 kg se Kabupaten Karanganyar	1733 pangkalan			650.000.000	APBD KAB	SETDA
<b>4.03</b>	<b>Perencanaan</b>	<b>50.000.000</b>												
<b>4.03 . 4.01.03 . 24</b>	<b>Program perencanaan prasarana wilayah dan sumber daya alam</b>	<b>50.000.000</b>												
4.03 . 4.01.03 . 24 . 27	Penyusunan DED Pembangunan Gedung Kantor	50.000.000											APBD KAB	SETDA
<b>4.04</b>	<b>Kuangan</b>	<b>2.421.118.000</b>										<b>3.974.778.000</b>		
<b>4.04 . 4.01.03 . 17</b>	<b>Program peningkatan dan pengembangan pengelolaan keuangan daerah</b>	<b>155.000.000</b>										<b>220.000.000</b>		
4.04 . 4.01.03 . 17 . 63	TEPRA	80.000.000			Bagian Administrasi Pembangunan			Terlaksananya pengawasan sistem internal dan pengendalian guna percepatan penyerapan anggaran	43 OPD			100.000.000	APBD KAB	SETDA

NO	URUSAN/BIDANG URUSAN PEMERINTAHAN DAERAH DAN PROGRAM/KEGIATAN	Penetapan TA 2018 (Rp)	Prioritas Daerah	Sasaran Daerah	Lokasi	Indikator Kinerja						Pagu Indikatif TA 2019 (Rp)	Sumber Dana	OPD Penanggung Jawab
						Hasil Program		Keluaran Kegiatan		Hasil Kegiatan				
						Tolok Ukur	Target	Tolok Ukur	Target	Tolok Ukur	Target			
1	2	3			5			3	4			6	7	8
4.04 . 4.01.03 . 17 . 86	Pemantauan dan Koordinasi Dana Bantuan Keuangan Kepada Kab/Kota APBD Provinsi Jawa Tengah	75.000.000			Bagian Administrasi Pembangunan			Terlaksananya Monitoring dan Evaluasi Dana Bantuan Keuangan Provinsi	10 OPD			95.000.000	APBD KAB	SETDA
4.04 . 4.01.03 . 17 . Xx	fasilitasi Penyusunan Renja				Bagian Administrasi Pembangunan			Terlaksananya Penyusunan Renja OPD	10 OPD			25.000.000	APBD KAB	SETDA
<b>4.04 . 4.01.03 . 18</b>	<b>Program pembinaan dan fasilitasi pengelolaan keuangan kabupaten/kota</b>	<b>2.266.118.000</b>										<b>3.754.778.000</b>		
4.04 . 4.01.03 . 18 . 17	Operasional Sekretariat Unit Pelayanan Pengadaan	1.611.118.000			Bagian Pengadaan Barang dan Jasa			Terlaksananya Pengadaan barang/Jasa Pemerintah Kabupaten Karanganyar	12 bulan			1.611.118.000	APBD KAB	SETDA
4.04 . 4.01.03 . 18 . 21	Koordinasi Pengendalian Inflasi Daerah	105.000.000			Bagian Perekonomian			Terkendalinya inflasi di Kab. Karanganyar	17 kecamatan			110.000.000	APBD KAB	SETDA
	Pembinaan Pengelolaan Keuangan				Bagian Umum dan Keuangan			Terbinanya pengelolaan keuangan Setda dan Study pengalaman keluar daerah	65 orang			170.660.000	APBD KAB	SETDA
4.04 . 4.01.03 . 18 . 26	Pengembangan Sistem Informasi Manajemen Pelelangan (SIMLang)	100.000.000			Bagian Pengadaan Barang dan Jasa			Terwujudnya sarana dan prasarana sistem informasi manajemen pelelangan yang memadai	12 bulan			290.000.000	APBD KAB	SETDA
4.04 . 4.01.03 . 18 . 27	Fasilitas Sarana Layanan Pengadaan Barang Jasa	250.000.000			Bagian Pengadaan Barang dan Jasa			Terwujudnya fasilitas sarana pengadaan barang dan jasa	6 bulan			250.000.000	APBD KAB	SETDA
4.04 . 4.01.03 . 18 . 28	Pembinaan dan Pendampingan Pengelolaan Pengadaan Barang dan Jasa Pemerintah	200.000.000			Bagian Pengadaan Barang dan Jasa			Terwujudnya Pembinaan dan Pendampingan Pengelolaan Pengadaan Barang dan Jasa Pemerintah	1 tahun			200.000.000	APBD KAB	SETDA
4.04 . 4.01.03 . 18 . Xx	Fasilitas Pengembangan dan Pembinaan SDM Pengadaan Barang dan Jasa				Bagian Pengadaan Barang dan Jasa			Terwujudnya SDM pengadaan barang dan jasa yang handal dan profesional	12 bulan			246.000.000	APBD KAB	SETDA
4.04 . 4.01.03 . 18 . Xx	Peningkatan Kapasitas dan Kompetensi Pengelola Pengadaan Barang dan Jasa Perangkat daerah (PA/KPA, PPKom, Pokja/PPBJ dan PPHP)				Bagian Pengadaan Barang dan Jasa			Terwujudnya SDM pengelola pengadaan barang dan jasa (PPK dan PPHP) yang berkompeten	12 bulan			477.000.000	APBD KAB	SETDA
4.04 . 4.01.03 . 18 . Xx	Penyusunan Standart Operasional Prosedur (SOP) Pengadaan Barang dan Jasa				Bagian Pengadaan Barang dan Jasa			Terlaksananya Standart Operasional Prosedur (SOP) Pengadaan Barang dan Jasa	1 tahun			95.000.000	APBD KAB	SETDA
4.04 . 4.01.03 . 18 . Xx	Penyusunan Peraturan Bupati tentang Pengadaan barang dan Jasa				Bagian Pengadaan Barang dan Jasa			Terlaksananya penyusunan Peraturan Bupati tentang kode etik pengelolaan dan Peraturan Bupati tentang Kerangka Acuan Kerja (KAK)	1 tahun			85.000.000	APBD KAB	SETDA
4.04 . 4.01.03 . 18 . Xx	Informasi dan Promosi Layanan Pengadaan Barang dan Jasa Kabupaten Karanganyar				Bagian Pengadaan Barang dan Jasa			Tersedianya informasi dan layanan pengadaan barang dan jasa	1 tahun			65.000.000	APBD KAB	SETDA
4.04 . 4.01.03 . 18 . Xx	Pembinaan Lembaga Keuangan Mikro				Bagian Perekonomian			Terselenggaranya BinteK LKM	2 BinteK			80.000.000	APBD KAB	SETDA
4.04 . 4.01.03 . 18 . Xx	Tim Percepatan Akses Keuangan Daerah (TPAKD)				Bagian Perekonomian			Terselenggaranya kesekretariatan dan sosialisasi TPAKD	2 sosialisasi			75.000.000	APBD KAB	SETDA
<b>4.05</b>	<b>Kepegawaian</b>	<b>392.500.000</b>										<b>940.000.000</b>		
<b>4.05 . 4.01.03 . 29</b>	<b>Program Peningkatan Kapasitas Sumberdaya Aparatur</b>	<b>392.500.000</b>										<b>940.000.000</b>		
4.05 . 4.01.03 . 29 . 06	Pelaksanaan Forkompanda	45.000.000												
4.05 . 4.01.03 . 29 . 08	Penyusunan Analisis Jabatan	110.000.000			Bagian Organisasi			Tersusunnya dokumen Analisis Jabatan/ ABK/ Evaluasi jabatan;	1 Anjab, 1 ABK, 1 EVJAB, SKM, SKT			400.000.000	APBD KAB	SETDA
4.05 . 4.01.03 . 29 . 09	Pengelolaan Aplikasi E Sakip	40.000.000			Bagian Organisasi			Aplikasi e-Sakip bisa digunakan dalam percepatan penyusunan LKjIP	1 aplikasi			40.000.000	APBD KAB	SETDA

NO	URUSAN/BIDANG URUSAN PEMERINTAHAN DAERAH DAN PROGRAM/KEGIATAN	Penetapan TA 2018 (Rp)	Prioritas Daerah	Sasaran Daerah	Lokasi	Indikator Kinerja				Pagu Indikatif TA 2019 (Rp)	Sumber Dana	OPD Penanggung Jawab		
						Hasil Program		Keluaran Kegiatan					Hasil Kegiatan	
						Tolok Ukur	Target	Tolok Ukur	Target				Tolok Ukur	Target
1	2	3			5			3	4	6	7	8		
4.05 . 4.01.03 . 29 . 10	Bintek Penyusunan LPT	82.500.000			Bagian Pemerintahan			Tersedianya penyusunan LPT di semua OPD	67 orang		150.000.000	APBD KAB	SETDA	
4.05 . 4.01.03 . 29 . 18	Evaluasi dan Monitoring Adminitrasi Kecamatan	35.000.000										APBD KAB	SETDA	
4.05 . 4.01.03 . 29 . 20	Peningkatan Kinerja Pelayanan Publik	80.000.000			Bagian Organisasi			Terwujudnya peningkatan kinerja pelayanan publik	SPP, SPM, Lomba pelayanan publik, Inovasi pelayanan publik		100.000.000	APBD KAB	SETDA	
4.05 . 4.01.03 . 29 . Xx	Pembinaan Administrasi dan Peningkatan Kapasitas Aparatur Kecamatan				Bagian Pemerintahan			Tersedianya aparatur petugas administrasi kecamatan yang berkualitas	17 kecamatan		250.000.000	APBD KAB	SETDA	
	<b>BELANJA TIDAK LANGSUNG</b>	<b>194.535.957.000</b>									<b>201.268.957.000</b>			
	<b>Belanja Hibah</b>	<b>24.476.156.000</b>									<b>24.476.156.000</b>			
	- Belanja Hibah Kepada Badan/Lembaga/Organisasi	3.883.000.000									3.883.000.000			
	- Belanja Hibah Kepada Instansi Vertikal	20.593.156.000									20.593.156.000			
	<b>Belanja Bagi Hasil kepada Provinsi/Kabupaten/Kota dan Pemerintah Desa</b>	<b>15.916.292.000</b>									<b>15.916.292.000</b>			
	-Belanja Bagi Hasil Pajak Daerah Kepada Pemerintahan Desa	13.600.000.000									13.600.000.000			
	-Belanja Bagi Hasil Retribusi Daerah Kepada Pemerintah Desa	2.316.292.000									2.316.292.000			
	<b>Belanja Bantuan Keuangan kepada Provinsi/Kabupaten/Kota dan Pemerintahan Desa</b>	<b>154.143.509.000</b>									<b>160.876.509.000</b>			
	- Belanja Bantuan Keuangan Sarana dan Prasarana Desa	52.627.000.000									50.000.000.000			
	- Belanja Bantuan ADD Kepada Pemerintahan Desa	101.516.509.000									101.516.509.000			
	-Belanja Bantuan Keuangan Kepada Desa Bantuan Pilkades				Bagian Pemerintahan Desa			Terlaksananya Pemilihan Kepala Desa	144 Desa		9.360.000.000			

PERANGKAT DAERAH : Sekretariat DPRD

NO	URUSAN/BIDANG URUSAN PEMERINTAHAN DAERAH DAN PROGRAM/KEGIATAN	Penetapan TA 2018 (Rp)	Prioritas Daerah	Sasaran Daerah	Lokasi	Indikator Kinerja				Pagu Indikatif TA 2019 (Rp)	Sumber Dana	OPD Penanggung Jawab		
						Hasil Program		Keluaran Kegiatan					Hasil Kegiatan	
						Tolok Ukur	Target	Tolok Ukur	Target				Tolok Ukur	Target
1	2	3			5	3	4			6	7	8		
<b>4</b>	<b>Urusan Pemerintahan Fungsi Penunjang</b>													
	Sekretariat DPRD	21.616.808.000									24.184.120.000			
	Belanja Langsung	21.616.808.000									24.184.120.000			
	A.1.Belanja Operasional Kantor	6.988.660.500									6.251.284.000			
	A.2. Belanja Tugas Fungsi	14.628.147.500									17.932.836.000			
	Belanja Tidak Langsung													
<b>4.01</b>	<b>Administrasi Pemerintahan</b>	<b>21.616.808.000</b>									<b>24.184.120.000</b>			
<b>4.01 . 4.01.04 . 01</b>	<b>Program Pelayanan Administrasi Perkantoran</b>	<b>2.750.775.000</b>									<b>3.744.127.500</b>			
4.01 . 4.01.04 . 01 . 01	Penyediaan jasa surat menyurat	75.000.000			Sekretariat DPRD			Terselenggaranya kegiatan surat menyurat	3300 surat		85.000.000	APBD KAB	SETWAN	
4.01 . 4.01.04 . 01 . 02	Penyediaan jasa komunikasi, sumber daya air dan listrik	350.000.000			Sekretariat DPRD			Tersedianya kebutuhan air, listrik, telepon, surat kabr dan majalah	5 item		385.000.000	APBD KAB	SETWAN	
4.01 . 4.01.04 . 01 . 05	Penyediaan jasa jaminan barang milik daerah	75.150.000			Sekretariat DPRD			Terbayarnya dana asuransi kendaraan dinas dan gedung	10 kendaraan roda empat		121.950.000	APBD KAB	SETWAN	
4.01 . 4.01.04 . 01 . 08	Penyediaan jasa kebersihan kantor	118.273.000			Sekretariat DPRD			Tersedianya tenaga kebersihan dan peralatan kebersihan	12 bulan		200.000.000	APBD KAB	SETWAN	
4.01 . 4.01.04 . 01 . 10	Penyediaan alat tulis kantor	100.000.000			Sekretariat DPRD			Tersedianya Alat tulis kantor	68 jenis barang		150.000.000	APBD KAB	SETWAN	
4.01 . 4.01.04 . 01 . 11	Penyediaan barang cetakan dan penggandaan	75.000.000			Sekretariat DPRD			Tersedianya barang cetakan dan penggandaan	21 jenis barang		90.000.000	APBD KAB	SETWAN	
4.01 . 4.01.04 . 01 . 12	Penyediaan komponen instalasi listrik/penerangan bangunan kantor	25.000.000			Sekretariat DPRD			Tersedianya Alat-alat listrik kantor	26 jenis barang		44.945.500	APBD KAB	SETWAN	
4.01 . 4.01.04 . 01 . 15	Penyediaan bahan bacaan dan peraturan perundang-undangan	10.000.000			Sekretariat DPRD			Tersedianya bahan bacaan dan peraturan perundang-undangan	77 buku		14.233.000	APBD KAB	SETWAN	
4.01 . 4.01.04 . 01 . 17	Penyediaan makanan dan minuman	281.750.000			Sekretariat DPRD			Tersedianya kebutuhan makanan dan minuman	1 tahun		451.000.000	APBD KAB	SETWAN	
4.01 . 4.01.04 . 01 . 18	Rapat-rapat koordinasi dan konsultasi ke dalam/luar daerah	1.515.352.000			Luar Kabupaten Karanganyar			Terselenggaranya rapat-rapat koordinasi dan konsultasi	1 tahun/3 kali		2.100.000.000	APBD KAB	SETWAN	
4.01 . 4.01.04 . 01 . 24	Penyediaan Jasa Bouquet	25.250.000			Sekretariat DPRD			Tersedianya kebutuhan bouquet	404 buah		25.500.000	APBD KAB	SETWAN	
4.01 . 4.01.04 . 01 . 34	Penyediaan Jasa Jaminan Pemeliharaan Kesehatan DPRD	100.000.000			Sekretariat DPRD			Terbayarnya jasa medical cek up bgi anggota DPRD	164 orang		76.499.000	APBD KAB	SETWAN	
<b>4.01 . 4.01.04 . 02</b>	<b>Program Peningkatan Sarana dan Prasarana Aparatur</b>	<b>3.782.512.500</b>									<b>1.917.883.500</b>			
4.01 . 4.01.04 . 02 . 05	pengadaan Kendaraan dinas/operasional	2.653.225.000			Sekretariat DPRD			Tersedianya kendaraan dinas/operasional	1 kendaraan/pick up		381.250.000	APBD KAB	SETWAN	
4.01 . 4.01.04 . 02 . 07	Pengadaan perlengkapan gedung kantor	8.132.500			Sekretariat DPRD			Tersedianya Perlengkapan gedung kantor	Karpet OR dan Transit		185.300.000	APBD KAB	SETWAN	
4.01 . 4.01.04 . 02 . Xx	Pengadaan Peralatan Gedung Kantor				Sekretariat DPRD			Tersedianya Peralatan gedung kantor	LCDTV 2 unit, AC 1 unit		24.000.000	APBD KAB	SETWAN	
4.01 . 4.01.04 . 02 . Xx	Pengadaan komputer				Sekretariat DPRD			Tersedianya laptop bagi pejabat struktural	8 unit		88.850.000	APBD KAB	SETWAN	
4.01 . 4.01.04 . 02 . 22	Pemeliharaan rutin/berkala gedung kantor	125.000.000			Sekretariat DPRD			Terwujudnya pemeliharaan gedung yg memadai	1 tahun		153.800.000	APBD KAB	SETWAN	
4.01 . 4.01.04 . 02 . 23	Pemeliharaan rutin/berkala mobil jabatan	400.208.000			Sekretariat DPRD			Terpeliharanya sarana mobilitas dan BBM	1 tahun		428.340.000	APBD KAB	SETWAN	
4.01 . 4.01.04 . 02 . 24	Pemeliharaan rutin/berkala kendaraan dinas/operasional	345.172.000			Sekretariat DPRD			Terpeliharanya sarana mobilitas yang memadai dan BBM	1 tahun		374.801.000	APBD KAB	SETWAN	
4.01 . 4.01.04 . 02 . 26	Pemeliharaan rutin/berkala perlengkapan gedung kantor	121.047.000			Sekretariat DPRD			Terlaksananya pemeliharaan perlengkapan gedung kantor	1 tahun		146.814.500	APBD KAB	SETWAN	
4.01 . 4.01.04 . 02 . 28	Pemeliharaan rutin/berkala peralatan gedung kantor	26.178.000			Sekretariat DPRD			Terlaksananya service/perbaikan peralatan gedung kantor	3 unit mesin foto copy		26.178.000	APBD KAB	SETWAN	
4.01 . 4.01.04 . 02 . 30	Pemeliharaan komputer	103.550.000			Sekretariat DPRD			Terlaksananya pemeliharaan komputer	1 tahun		108.550.000	APBD KAB	SETWAN	
<b>4.01 . 4.01.04 . 03</b>	<b>Program peningkatan disiplin aparatur</b>	<b>298.123.000</b>									<b>284.273.000</b>			

NO	URUSAN/BIDANG URUSAN PEMERINTAHAN DAERAH DAN PROGRAM/KEGIATAN	Penetapan TA 2018 (Rp)	Prioritas Daerah	Sasaran Daerah	Lokasi	Indikator Kinerja						Pagu Indikatif TA 2019 (Rp)	Sumber Dana	OPD Penanggung Jawab
						Hasil Program		Keluaran Kegiatan		Hasil Kegiatan				
						Tolok Ukur	Target	Tolok Ukur	Target	Tolok Ukur	Target			
4.01 . 4.01.04 . 03 . 02	Pengadaan pakaian dinas beserta perlengkapannya	298.123.000			Sekretariat DPRD			3	4			284.273.000	APBD KAB	SETWAN
<b>4.01 . 4.01.04 . 06</b>	<b>Program peningkatan pengembangan sistem pelaporan capaian kinerja dan keuangan</b>	<b>157.250.000</b>										<b>305.000.000</b>		
4.01 . 4.01.04 . 06 . 01	Penyusunan laporan capaian kinerja dan ikhtisar realisasi kinerja SKPD	157.250.000			Sekretariat DPRD				1 tahun			305.000.000	APBD KAB	SETWAN
<b>4.01 . 4.01.04 . 15</b>	<b>Program peningkatan kapasitas lembaga perwakilan rakyat daerah</b>	<b>14.578.497.500</b>										<b>17.882.836.000</b>		
4.01 . 4.01.04 . 15 . 01	Pembahasan rancangan peraturan daerah	891.537.000			Sekretariat DPRD				3 raperda			906.851.500	APBD KAB	SETWAN
4.01 . 4.01.04 . 15 . 03	Rapat-rapat alat kelengkapan dewan	805.737.500			Sekretariat DPRD				1 tahun			950.000.000	APBD KAB	SETWAN
4.01 . 4.01.04 . 15 . 04	Rapat-rapat paripurna	88.010.000			Sekretariat DPRD				5 kali			131.500.000	APBD KAB	SETWAN
4.01 . 4.01.04 . 15 . 05	Kegiatan Reses	2.360.813.000			Sekretariat DPRD				2 kali			2.387.442.000	APBD KAB	SETWAN
4.01 . 4.01.04 . 15 . 06	Kunjungan kerja pimpinan dan anggota DPRD dalam daerah	752.475.000			Sekretariat DPRD				90 kali			1.167.750.000	APBD KAB	SETWAN
4.01 . 4.01.04 . 15 . 09	Inventarisasi Produk-Produk Hukum	25.000.000			Sekretariat DPRD				250 buku			55.000.000	APBD KAB	SETWAN
4.01 . 4.01.04 . 15 . 10	Penanganan Aduan Masyarakat dan Masalah Aktual	45.874.500			Sekretariat DPRD				3 kegiatan/laporan			45.909.500	APBD KAB	SETWAN
4.01 . 4.01.04 . 15 . 11	Dokumentasi Kegiatan DPRD	135.473.000			Sekretariat DPRD				60 kali			185.500.000	APBD KAB	SETWAN
4.01 . 4.01.04 . 15 . 12	Penyusunan Materi & Sambutan Ketua DPRD	6.827.000			Sekretariat DPRD				60 materi sambutan			7.500.000	APBD KAB	SETWAN
4.01 . 4.01.04 . 15 . 13	Peningkatan kapasitas pimpinan, anggota DPRD serta Setwan	3.455.246.000			Sekretariat DPRD				1 tahun			3.555.500.000	APBD KAB	SETWAN
4.01 . 4.01.04 . 15 . 14	Rapat-rapat koordinasi pimpinan, anggota DPRD serta Sekwan	189.400.000			Sekretariat DPRD				15 kali			309.890.000	APBD KAB	SETWAN
4.01 . 4.01.04 . 15 . 15	Peningkatan wewenang dan fungsi Pimpinan dan Anggota DPRD	313.631.500			Sekretariat DPRD				1 tahun			350.500.000	APBD KAB	SETWAN
4.01 . 4.01.04 . 15 . 17	Kunjungan Kerja Pimpinan, Anggota DPRD dan Setwan Luar Daerah	5.091.150.000			Sekretariat DPRD				10 kali			6.150.000.000	APBD KAB	SETWAN
4.01 . 4.01.04 . 15 . 18	Penyusunan Risalah Rapat-rapat DPRD	14.850.000			Sekretariat DPRD				6 jenis			19.500.000	APBD KAB	SETWAN
4.01 . 4.01.04 . 15 . 19	Pembahasan Program Pembentukan Peraturan Daerah	200.550.000			Sekretariat DPRD				1 tahun			250.000.000	APBD KAB	SETWAN
4.01 . 4.01.04 . 15 . 21	Penyusunan Buku Profil DPRD Kabupaten Karanganyar	25.000.000			Sekretariat DPRD				250 buku			56.875.000	APBD KAB	SETWAN
4.01 . 4.01.04 . 15 . 24	Peningkatan Layanan Perpustakaan	15.000.000			Sekretariat DPRD				1 tahun			15.000.000	APBD KAB	SETWAN
4.01 . 4.01.04 . 15 . 25	Penerbitan Majalah DPRD Kabupaten Karanganyar	161.923.000			Sekretariat DPRD				6000 eksemplar			161.923.000	APBD KAB	SETWAN
4.01 . 4.01.04 . 15 . Xx	Fasilitasi Kegiatan DPRD				Sekretariat DPRD				1 kegiatan			95.000.000	APBD KAB	SETWAN
4.01 . 4.01.04 . 15 . Xx	Laporan Kinerja Masa Akhir Jabatan Keanggotaan DPRD				Sekretariat DPRD				1 kegiatan			279.400.000	APBD KAB	SETWAN
4.01 . 4.01.04 . 15 . Xx	Pembahasan Produk Hukum DPRD				Sekretariat DPRD				1 tahun			249.322.500	APBD KAB	SETWAN
4.01 . 4.01.04 . 15 . Xx	Pelantikan Anggota DPRD Periode 2019 - 2024				Sekretariat DPRD				1 tahun			552.472.500	APBD KAB	SETWAN
<b>4.01 . 4.01.04 . 17</b>	<b>Program peningkatan dan pengembangan pengelolaan keuangan daerah</b>	<b>49.650.000</b>										<b>50.000.000</b>		



NO	URUSAN/BIDANG URUSAN PEMERINTAHAN DAERAH DAN PROGRAM/KEGIATAN	Penetapan TA 2018 (Rp)	Prioritas Daerah	Sasaran Daerah	Lokasi	Indikator Kinerja						Pagu Indikatif TA 2019 (Rp)	Sumber Dana	OPD Penanggung Jawab
						Hasil Program		Keluaran Kegiatan		Hasil Kegiatan				
						Tolok Ukur	Target	Tolok Ukur	Target	Tolok Ukur	Target			
1	2	3			5			3	4			6	7	8
4.01 . 4.01.04 . 17 . 86	Penyusunan Kajian / Appraisal Rumah Jabatan dan Rumah Dinas	49.650.000			Sekretariat DPRD			Tersedianya kajian/appraisal rumah jabatan	1 tahun			50.000.000	APBD KAB	SETWAN

PERANGKAT DAERAH : Inspektorat

NO	URUSAN/BIDANG URUSAN PEMERINTAHAN DAERAH DAN PROGRAM/KEGIATAN	Penetapan TA 2018 (Rp)	Prioritas Daerah	Sasaran Daerah	Lokasi	Indikator Kinerja				Pagu Indikatif TA 2019 (Rp)	Sumber Dana	OPD Penanggung Jawab		
						Hasil Program		Keluaran Kegiatan					Hasil Kegiatan	
						Tolok Ukur	Target	Tolok Ukur	Target				Tolok Ukur	Target
1	2	3			5	3	4			6	7	8		
<b>4</b>	<b>Urusan Pemerintahan Fungsi Penunjang</b>													
	Inspektorat	3.122.700.000								5.755.994.500				
	Belanja Langsung	3.122.700.000								5.755.994.500				
	A.1.Belanja Operasional Kantor	838.262.500								1.260.494.500				
	A.2. Belanja Tugas Fungsi	2.284.437.500								4.495.500.000				
	Belanja Tidak Langsung													
<b>4.02</b>	<b>Pengawasan</b>	<b>3.122.700.000</b>								<b>5.755.994.500</b>				
<b>4.02 . 4.02.01 . 01</b>	<b>Program Pelayanan Administrasi Perkantoran</b>	<b>594.170.500</b>								<b>837.994.500</b>				
4.02 . 4.02.01 . 01 . 01	Penyediaan jasa surat menyurat	17.814.800			Inspektorat			Terwujudnya pelayanan administrasi perkantoran	150 benda pos, jasa kurir, BBM	18.500.000	APBD KAB	INSP		
4.02 . 4.02.01 . 01 . 02	Penyediaan jasa komunikasi, sumber daya air dan listrik	130.800.000			Inspektorat			Terpenuhinya jasa pelayanan kepada pihak ketiga	12 bulan	155.000.000	APBD KAB	INSP		
4.02 . 4.02.01 . 01 . 06	Penyediaan jasa pemeliharaan dan perizinan kendaraan dinas/operasional	131.416.700			Inspektorat			Terwujudnya kelancaran pelaksanaan tugas pengawasan	9 kendaraan roda empat dan 13 kendaraan roda dua	200.000.000	APBD KAB	INSP		
4.02 . 4.02.01 . 01 . 10	Penyediaan alat tulis kantor	59.962.500			Inspektorat			Terwujudnya kelancaran pelayanan administrasi kantor	1 paket (12 bulan)	95.000.000	APBD KAB	INSP		
4.02 . 4.02.01 . 01 . 11	Penyediaan barang cetakan dan penggandaan	59.512.500			Inspektorat			Tersedianya barang cetakan, jasa penggandaan dan penjiilidan	125.000 lembar dokumen, 650 eksemplar jilid	85.500.000	APBD KAB	INSP		
4.02 . 4.02.01 . 01 . 14	Penyediaan peralatan rumah tangga	12.914.000			Inspektorat			Terwujudnya kebersihan lingkungan dan sanitasi kantor terjaga	12 bulan	13.500.000	APBD KAB	INSP		
4.02 . 4.02.01 . 01 . 15	Penyediaan bahan bacaan dan peraturan perundang-undangan	1.440.000			Inspektorat			Terwujudnya peningkatan pengetahuan bagi pegawai	24 eksemplar surat kabar	6.000.000	APBD KAB	INSP		
4.02 . 4.02.01 . 01 . 16	Penyediaan bahan logistik kantor	29.280.000			Inspektorat			Tercukupinya bahan kebutuhan logistik kantor	12 paket	42.000.000	APBD KAB	INSP		
4.02 . 4.02.01 . 01 . 17	Penyediaan makanan dan minuman	74.995.000			Inspektorat			Terpenuhinya kebutuhan makan dan minum serta jamuan tamu	3.150 dos snack, 3.150 dos makan, 150 snack dan jamuan tamu	82.494.500	APBD KAB	INSP		
4.02 . 4.02.01 . 01 . 18	Rapat-rapat koordinasi dan konsultasi ke dalam/luar daerah	70.000.000			Inspektorat			Terselenggaranya rapat-rapat koordinasi dan konsultasi	12 bulan	125.000.000	APBD KAB	INSP		
4.02 . 4.02.01 . 01 . 25	Penataan/penyediaan bahan arsip/dokumen daerah	6.035.000			Inspektorat			Terciptanya kemudahan dalam pencarian arsip-arsip aktif	12 bulan	15.000.000	APBD KAB	INSP		
<b>4.02 . 4.02.01 . 02</b>	<b>Program Peningkatan Sarana dan Prasarana Aparatur</b>	<b>110.992.000</b>								<b>232.500.000</b>				
4.02 . 4.02.01 . 02 . 07	Pengadaan perlengkapan gedung kantor				Inspektorat			Terwujudnya kelancaran pelaksanaan pekerjaan	1 paket	25.000.000	APBD KAB	INSP		
4.02 . 4.02.01 . 02 . 09	Pengadaan peralatan gedung kantor	19.500.000			Inspektorat			Terwujudnya sarana kerja pendukung kelancaran proses administrasi dan pengawasan	1 paket	62.500.000	APBD KAB	INSP		
4.02 . 4.02.01 . 02 . 10	Pengadaan mebeleur	8.000.000			Inspektorat			Terwujudnya ruang kerja yang representatif	1 paket	25.000.000	APBD KAB	INSP		
4.02 . 4.02.01 . 02 . 22	Pemeliharaan rutin/berkala gedung kantor	48.290.000			Inspektorat			Terwujudnya kenyamanan dan keasrian lingkungan kantor	1 paket	55.000.000	APBD KAB	INSP		
4.02 . 4.02.01 . 02 . 26	Pemeliharaan rutin/berkala perlengkapan gedung kantor	12.622.000			Inspektorat			Terwujudnya kenyamanan dan keasrian lingkungan kantor	1 paket peralatan listrik	25.000.000	APBD KAB	INSP		
4.02 . 4.02.01 . 02 . 28	Pemeliharaan rutin/berkala peralatan gedung kantor	22.580.000			Inspektorat			Terwujudnya peralatan yang siap pakai	1 paket	40.000.000	APBD KAB	INSP		
<b>4.02 . 4.02.01 . 06</b>	<b>Program peningkatan pengembangan sistem pelaporan capaian kinerja dan keuangan</b>	<b>133.100.000</b>								<b>190.000.000</b>				

NO	URUSAN/BIDANG URUSAN PEMERINTAHAN DAERAH DAN PROGRAM/KEGIATAN	Penetapan TA 2018 (Rp)	Prioritas Daerah	Sasaran Daerah	Lokasi	Indikator Kinerja				Pagu Indikatif TA 2019 (Rp)	Sumber Dana	OPD Penanggung Jawab		
						Hasil Program		Keluaran Kegiatan					Hasil Kegiatan	
						Tolok Ukur	Target	Tolok Ukur	Target				Tolok Ukur	Target
1	2	3			5			3	4	6	7	8		
4.02 . 4.02.01 . 06 . 01	Penyusunan laporan capaian kinerja dan ikhtisar realisasi kinerja SKPD				Inspektorat			Tersusunnya LKJIP dan LPT Inspektorat serta laporan kegiatan lainnya.	LPT. Laporan pelaksanaan kegiatan	-	APBD KAB	INSP		
4.02 . 4.02.01 . 06 . 11	Pelaksanaan Evaluasi LAKIP	16.000.000			Inspektorat			Terwujudnya ketersediaan data sebagai bahan pengambilan keputusan dan perbaikan LKJIP Pemda Tahun 2016	1 LHR LKJIP, LHE SAKIP 15 OPD	25.000.000	APBD KAB	INSP		
4.02 . 4.02.01 . 06 . 12	Penyusunan Pelaporan Pengelolaan Keuangan SKPD	92.200.000			Inspektorat			Terwujudnya penyusunan pelaporan pengelolaan keuangan	Lap Keuangan SKPD, RKA 2017, RKAP 2017, RUP, GU, LS, Dokumen Pengadaan, Dok Gaji.	70.000.000	APBD KAB	INSP		
4.02 . 4.02.01 . 06 . 18	Pengelolaan Administrasi Pejabat Fungsional	24.900.000			Inspektorat			Terwujudnya akurasi data penilaian bagi kepentingan Pejabat Fungsional Auditor, P2UPD, dan Auditor Kepegawaian	52 PAK Tahun 2016 (2 semester)	95.000.000	APBD KAB	INSP		
<b>4.02 . 4.02.01 . 17</b>	<b>Program peningkatan dan pengembangan pengelolaan keuangan daerah</b>	<b>140.027.000</b>								<b>251.000.000</b>				
4.02 . 4.02.01 . 17 . 68	Review Laporan Keuangan Daerah	60.027.000			Inspektorat			Terwujudnya laporan keuangan daerah yang berkualitas	43 LHR LK OPD dan 1 LHR LKPD	106.000.000	APBD KAB	INSP		
4.02 . 4.02.01 . 17 . 80	Review Dokumen Perencanaan	80.000.000			Inspektorat			Meningkatnya kualitas perencanaan dan penganggaran SKPD	1 LHR RKA OPD, 1 LHR RKAP OPD, RKP dan RKP Perubahan	115.000.000	APBD KAB	INSP		
4.02 . 4.02.01 . 17 . 100	Review pengelolaan anggaran, pengadaan barang/jasa dan dana desa				Kabupaten Karanganyar			Terwujudnya anggaran, pengadaan barang/jasa dan dana desa yang akuntabel dan sesuai dengan peraturan perundangan	LHR anggaran, LHR pengadaan barang/jasa dan LHR dana desa	30.000.000	APBD KAB	INSP		
<b>4.02 . 4.02.01 . 20</b>	<b>Program peningkatan sistem pengawasan internal dan pengendalian pelaksanaan kebijakan KDH</b>	<b>1.961.334.500</b>								<b>3.532.000.000</b>				
4.02 . 4.02.01 . 20 . 01	Pelaksanaan pengawasan Internal secara berkala	980.061.500			Kabupaten Karanganyar			Terwujudnya peningkatan kualitas kinerja obrik dalam penyelenggaraan Pemerintahan dan Pelayanan Publik	80 LHP	1.250.000.000	APBD KAB	INSP		
4.02 . 4.02.01 . 20 . 02	Penanganan kasus pengaduan di lingkungan pemerintah daerah	65.000.000			Kabupaten Karanganyar			Terminalisasinya ketidakpuasan publik atas penyelenggaraan Pemerintahan	13 LHP	87.500.000	APBD KAB	INSP		
4.02 . 4.02.01 . 20 . 03	Pengendalian manajemen pelaksanaan kebijakan KDH	30.596.000			Inspektorat			Terwujudnya peningkatan kualitas perundang-undangan dan kebijakan kepala daerah	15 Laporan/ Kajian	92.000.000	APBD KAB	INSP		
4.02 . 4.02.01 . 20 . 05	Inventarisasi temuan pengawasan	12.331.500			Inspektorat			Terpantainya hasil dari tindak lanjut temuan hasil pengawasan	12 bulan, 1 IHPS	32.500.000	APBD KAB	INSP		
4.02 . 4.02.01 . 20 . 06	Tindak lanjut hasil temuan pengawasan	275.000.000			Inspektorat			Terciptanya peningkatan ketertiban dalam pertanggungjawaban pengelolaan administrasi dan keuangan	21 laporan	357.500.000	APBD KAB	INSP		
4.02 . 4.02.01 . 20 . 07	Koordinasi pengawasan yang lebih komprehensif	50.000.000			Inspektorat			Tercapainya keselarasan dalam rangka pelaksanaan pemeriksaan maupun tindak lanjut hasil pemeriksaan	3 laporan	300.000.000	APBD KAB	INSP		

NO	URUSAN/BIDANG URUSAN PEMERINTAHAN DAERAH DAN PROGRAM/KEGIATAN	Penetapan TA 2018 (Rp)	Prioritas Daerah	Sasaran Daerah	Lokasi	Indikator Kinerja				Pagu Indikatif TA 2019 (Rp)	Sumber Dana	OPD Penanggung Jawab		
						Hasil Program		Keluaran Kegiatan					Hasil Kegiatan	
						Tolok Ukur	Target	Tolok Ukur	Target				Tolok Ukur	Target
1	2	3			5			3	4	6	7	8		
4.02 . 4.02.01 . 20 . 09	Pelaksanaan Pemeriksaan Khusus	104.955.000			Kabupaten Karanganyar			Terwujudnya peningkatan fungsi pengendalian dan akuntabilitas	40 LHP		250.000.000	APBD KAB	INSP	
4.02 . 4.02.01 . 20 . 10	Pelaksanaan LARWASDA	60.000.000			Inspektorat			Terciptanya peningkatan prosentase penyelesaian tindak lanjut hasil pengawasan	1 kegiatan		85.000.000	APBD KAB	INSP	
4.02 . 4.02.01 . 20 . 20	Monitoring dan Evaluasi Pelaksanaan Urusan Pemerintahan Daerah dan Pemerintahan Desa	35.246.000			Kabupaten Karanganyar			Terwujudnya peningkatan kinerja Pemerintahan dan Pembangunan Daerah	48 laporan		65.000.000	APBD KAB	INSP	
4.02 . 4.02.01 . 20 . 21	Pelaksanaan Sistem Pengendalian Internal Pemerintahan (SPIP)	35.275.000			Inspektorat			Tercapainya peningkatan kepatuhan pelaksanaan kegiatan atas aturan yang berlaku	OPD se Kab. Karanganyar		250.000.000	APBD KAB	INSP	
4.02 . 4.02.01 . 20 . 23	Sistem Pelaporan Reformasi Birokrasi	26.861.000			Inspektorat			Terlaksananya penerapan Reformasi Birokrasi	5 SKPD		82.500.000	APBD KAB	INSP	
4.02 . 4.02.01 . 20 . 25	Fasilitasi dan Pendampingan Audit LKPD	79.906.500			Inspektorat			Terkirimnya LHKPN Pejabat	253 LHKPN		70.000.000	APBD KAB	INSP	
4.02 . 4.02.01 . 20 . 29	Pelaksanaan Unit Pengendali Gratifikasi	68.766.500			Inspektorat			Terkirimnya LHKASN Aparatur Sipil Negara Kabupaten Karanganyar	9.500 LHKASN		75.000.000	APBD KAB	INSP	
4.02 . 4.02.01 . 20 . 30	Penyusunan LHKPN Pejabat Pemerintah Kabupaten Karanganyar	22.555.000			Inspektorat			Terlapornya penerimaan gratifikasi	4 laporan		90.000.000	APBD KAB	INSP	
4.02 . 4.02.01 . 20 . 31	Pelaksanaan LHKASN Aparatur Sipil Negara	37.830.000			Kabupaten Karanganyar			Terwujudnya opini WTP atas audit LKPD	LHP LKPD		30.000.000	APBD KAB	INSP	
4.02 . 4.02.01 . 20 . 32	Fasilitasi Korsupgah	41.808.500			Kabupaten Karanganyar			Terlaksananya rencana aksi KPK			65.000.000	APBD KAB	INSP	
4.02 . 4.02.01 . 20 . 33	Fasilitasi dan Persiapan Zona Integritas	35.142.000			Kabupaten Karanganyar			Terwujudnya peningkatankapabilitas dan akuntabilitas di OPD Pilot Project			75.000.000	APBD KAB	INSP	
4.02 . 4.02.01 . 20 . Xx	Koordinasi APIP dan APH				Kabupaten Karanganyar			Terselenggaranya sosialisasi dan rapat koordinasi APIP dan APH			250.000.000	APBD KAB	INSP	
4.02 . 4.02.01 . 20 . Xx	Fasilitasi Whistle blowing system dan konflik kepentingan				Kabupaten Karanganyar			-			25.000.000	APBD KAB	INSP	
<b>4.02 . 4.02.01 . 21</b>	<b>Program peningkatan profesionalisme tenaga pemeriksa dan aparatur pengawasan</b>	<b>119.200.500</b>									<b>447.500.000</b>			
4.02 . 4.02.01 . 21 . 01	Pelatihan pengembangan tenaga pemeriksa dan aparatur pengawasan	44.200.000			Inspektorat			Terwujudnya peningkatan mutu SDM pengawasan	1 tahun		350.000.000	APBD KAB	INSP	
4.02 . 4.02.01 . 21 . 03	Pelaksanaan PKS / Ekspose	75.000.500			Inspektorat			Terwujudnya peningkatan mutu SDM pengawasan	15 Kegiatan		97.500.000	APBD KAB	INSP	
<b>4.02 . 4.02.01 . 22</b>	<b>Program penataan dan penyempurnaan kebijakan sistem dan prosedur pengawasan</b>	<b>29.955.500</b>									<b>65.000.000</b>			
4.02 . 4.02.01 . 22 . 03	Penyusunan Usulan Program Kerja Pengawasan Tahunan (UPKPT)	29.955.500			Inspektorat			Terwujudnya koordinasi dalam pelaksanaan Program Kerja Pengawasan Tahunan	6 eks PKPT Tahun 2018		65.000.000	APBD KAB	INSP	
<b>4.02 . 4.02.01 . 23</b>	<b>Program optimalisasi pemanfaatan teknologi informasi</b>	<b>33.920.000</b>									<b>200.000.000</b>			
4.02 . 4.02.01 . 23 . 02	Pengelolaan/Pemeliharaan Website	33.920.000			Inspektorat			Terwujudnya sarana informasi, keterbukaan publik dan soft pengawasan	12 bulan		200.000.000	APBD KAB	INSP	

**PERANGKAT DAERAH : Badan Perencanaan, Penelitian dan Pengembangan**

NO	URUSAN/BIDANG URUSAN PEMERINTAHAN DAERAH DAN PROGRAM/KEGIATAN	Penetapan TA 2018 (Rp)	Lokasi	Indikator Kinerja Keluaran Kegiatan		Pagu Indikatif TA 2019 (Rp)	Sumber Dana	OPD Penanggung Jawab
				Tolok Ukur	Target			
1	2	3	5	3	4	6	7	8
<b>4</b>	<b>Urusan Pemerintahan Fungsi Penunjang</b>							
	<b>Badan Perencanaan, Penelitian dan Pengembangan</b>	<b>9.765.000.000</b>				<b>12.793.500.000</b>		
	<b>Belanja Langsung</b>	<b>9.765.000.000</b>				<b>12.793.500.000</b>		
	<b>A.1. Belanja Operasional Kantor</b>	<b>6.830.000.000</b>				<b>8.613.500.000</b>		
	<b>A.2. Belanja Tugas Fungsi</b>	<b>2.935.000.000</b>				<b>4.180.000.000</b>		
	<b>Belanja Tidak Langsung</b>							
<b>4.03</b>	<b>Perencanaan</b>	<b>9.390.000.000</b>				<b>12.493.500.000</b>		
<b>4.03 . 4.03.01 . 01</b>	<b>Program Pelayanan Administrasi Perkantoran</b>	<b>318.000.000</b>				<b>353.000.000</b>		
4.03 . 4.03.01 . 01 . 01	Penyediaan jasa surat menyurat	3.000.000	BAPERLITBANG	Tersedianya jasa surat menyurat sebanyak 2.500 surat	2.500 surat	4.000.000	APBD KAB	BAPERLITBANG
4.03 . 4.03.01 . 01 . 02	Penyediaan jasa komunikasi, sumber daya air dan listrik	70.000.000	BAPERLITBANG	Tersedianya jasa komunikasi, sumber daya air, listrik dan internet	12 bulan	60.000.000	APBD KAB	BAPERLITBANG
4.03 . 4.03.01 . 01 . 08	Penyediaan jasa kebersihan kantor	45.000.000	BAPERLITBANG	Tersedianya jasa kebersihan kantor Tersedianya alat dan bahan kebersihan kantor	12 bulan, 3orang 18 jenis	50.000.000	APBD KAB	BAPERLITBANG
4.03 . 4.03.01 . 01 . 10	Penyediaan alat tulis kantor	15.000.000	BAPERLITBANG	Tersedianya alat tulis kantor	20 jenis, 12 bulan	19.000.000	APBD KAB	BAPERLITBANG
4.03 . 4.03.01 . 01 . 11	Penyediaan barang cetakan dan penggandaan	7.000.000	BAPERLITBANG	Tersedianya barang cetakan dan penggandaan	7 jenis, 12 bulan	12.000.000	APBD KAB	BAPERLITBANG
4.03 . 4.03.01 . 01 . 12	Penyediaan komponen instalasi listrik/penerangan bangunan kantor	5.000.000	BAPERLITBANG	Tersedianya komponen listrik kantor	12 Bulan	5.000.000	APBD KAB	BAPERLITBANG
4.03 . 4.03.01 . 01 . 14	Penyediaan peralatan rumah tangga	3.000.000	BAPERLITBANG	Tersedianya peralatan rumah tangga	6 jenis	2.000.000	APBD KAB	BAPERLITBANG
4.03 . 4.03.01 . 01 . 15	Penyediaan bahan bacaan dan peraturan perundang-undangan	5.000.000	BAPERLITBANG	Tersedianya bahan bacaan dan peraturan perundang-undangan	2 media cetak dan buku perundang-undangan	6.000.000	APBD KAB	BAPERLITBANG
4.03 . 4.03.01 . 01 . 17	Penyediaan makanan dan minuman	40.000.000	BAPERLITBANG	tersedianya makanan dan minuman	12 Bulan	45.000.000	APBD KAB	BAPERLITBANG
4.03 . 4.03.01 . 01 . 18	Rapat-rapat koordinasi dan konsultasi ke dalam/luar daerah	125.000.000	BAPERLITBANG	Terlaksananya koordinasi dan konsultasi ke dalam / luar daerah	12 Bulan	150.000.000	APBD KAB	BAPERLITBANG
<b>4.03 . 4.03.01 . 02</b>	<b>Program Peningkatan Sarana dan Prasarana Aparatur</b>	<b>6.315.000.000</b>				<b>7.944.000.000</b>		
4.03 . 4.03.01 . 02 . 03	Pembangunan gedung kantor	6.000.000.000	BAPERLITBANG	Terbangunnya Gedung Kantor Baperlitbang	1 unit	7.500.000.000	APBD KAB	BAPERLITBANG
4.03 . 4.03.01 . 02 . 07	Pengadaan perlengkapan gedung kantor	30.000.000	BAPERLITBANG	Tersedianya Perlengkapan Gedung Kantor	3 item (lemari arsip, mesin fotocopy, dan AC)	45.000.000	APBD KAB	BAPERLITBANG
4.03 . 4.03.01 . 02 . 09	Pengadaan peralatan gedung kantor	25.000.000	BAPERLITBANG	Tersedianya Peralatan Gedung Kantor	3 item (printer, komputer dan laptop)	75.000.000	APBD KAB	BAPERLITBANG

NO	URUSAN/BIDANG URUSAN PEMERINTAHAN DAERAH DAN PROGRAM/KEGIATAN	Penetapan TA 2018 (Rp)	Lokasi	Indikator Kinerja Keluaran Kegiatan		Pagu Indikatif TA 2019 (Rp)	Sumber Dana	OPD Penanggung Jawab
				Tolok Ukur	Target			
				3	4			
4.03 . 4.03.01 . 02 . 22	Pemeliharaan rutin/berkala gedung kantor	25.000.000	BAPERLITBANG	Terlaksananya pemeliharaan rutin gedung kantor	1 tahun	30.000.000	APBD KAB	BAPERLITBANG
4.03 . 4.03.01 . 02 . 24	Pemeliharaan rutin/berkala kendaraan dinas/operasional	150.000.000	BAPERLITBANG	terlaksananya pemeliharaan rutin kendaraan dinas / operasional kendaraan	9 mobil dan 14 sepeda motor	250.000.000	APBD KAB	BAPERLITBANG
4.03 . 4.03.01 . 02 . 26	Pemeliharaan rutin/berkala perlengkapan gedung kantor	10.000.000	BAPERLITBANG	Terlaksananya pemeliharaan rutin perlengkapan gedung kantor	19 AC, 1 unit jaringan telepon PABX dan Jaringan LAN, 12 bulan	12.000.000	APBD KAB	BAPERLITBANG
4.03 . 4.03.01 . 02 . 28	Pemeliharaan rutin/berkala peralatan gedung kantor	15.000.000	BAPERLITBANG	Terlaksananya pemeliharaan rutin peralatan gedung kantor	komputer, laptop, printer, 12 bulan	17.000.000	APBD KAB	BAPERLITBANG
4.03 . 4.03.01 . 02 . 37	Pemeliharaan Website	10.000.000	BAPERLITBANG	Terlaksananya pembaharuan (up dating) data web site	pemeliharaan 1 website, honorarium tim pengelola website Baperlitbang dan Honorarium Tim PPID	15.000.000	APBD KAB	BAPERLITBANG
4.03 . 4.03.01 . 02 . 42	Rehabilitasi sedang/berat gedung kantor	50.000.000	BAPERLITBANG				APBD KAB	BAPERLITBANG
<b>4.03 . 4.03.01 . 03</b>	<b>Program peningkatan disiplin aparatur</b>	<b>22.000.000</b>				<b>25.000.000</b>		
4.03 . 4.03.01 . 03 . 05	Pengadaan pakaian khusus hari-hari tertentu	22.000.000	BAPERLITBANG	Tersedianya Pakaian khusus hari hari tertentu	53 pegawai	25.000.000	APBD KAB	BAPERLITBANG
<b>4.03 . 4.03.01 . 05</b>	<b>Program Peningkatan Kapasitas Sumber Daya Aparatur</b>	<b>15.000.000</b>				<b>16.500.000</b>		
4.03 . 4.03.01 . 05 . 01	Pendidikan dan pelatihan formal	15.000.000	BAPERLITBANG	Tersedianya Pakaian khusus hari hari tertentu	53 pegawai	16.500.000	APBD KAB	BAPERLITBANG
<b>4.03 . 4.03.01 . 06</b>	<b>Program peningkatan pengembangan sistem pelaporan capaian kinerja dan keuangan</b>	<b>160.000.000</b>				<b>275.000.000</b>		
4.03 . 4.03.01 . 06 . 01	Penyusunan laporan capaian kinerja dan ikhtisar realisasi kinerja SKPD	160.000.000	BAPERLITBANG	Terlaksananya pengiriman peserta kursus-kursus singkat dan pelatihan	1 tahun	275.000.000	APBD KAB	BAPERLITBANG
<b>4.03 . 4.03.01 . 15</b>	<b>Program pengembangan data/informasi</b>	<b>75.000.000</b>				<b>85.000.000</b>		
4.03 . 4.03.01 . 15 . 20	Sistem Informasi Pembangunan Daerah	25.000.000	BAPERLITBANG	Tersusunnya Buku Informasi APBD Tahun Anggaran 2019	350 buku	60.000.000	APBD PROV	BAPERLITBANG
4.03 . 4.03.01 . 15 . 29	Penyusunan Buku Informasi Pembangunan	50.000.000	BAPERLITBANG	Tersusunnya Buku Sistem Informasi Pembangunan Daerah Tersusunnya Pengolahan dan Presentasi Data Geografis	30 Buku	25.000.000	APBD KAB	BAPERLITBANG
<b>4.03 . 4.03.01 . 16</b>	<b>Program Kerjasama Pembangunan</b>	<b>195.000.000</b>				<b>220.000.000</b>		

NO	URUSAN/BIDANG URUSAN PEMERINTAHAN DAERAH DAN PROGRAM/KEGIATAN	Penetapan TA 2018 (Rp)	Lokasi	Indikator Kinerja Keluaran Kegiatan		Pagu Indikatif TA 2019 (Rp)	Sumber Dana	OPD Penanggung Jawab
				Tolok Ukur	Target			
4.03 . 4.03.01 . 16 . 06	Koordinasi Kelitbangan	100.000.000	BAPERLITBANG	Terlaksananya Koordinasi Kelitbangan	100 %	120.000.000	APBD KAB	BAPERLITBANG
4.03 . 4.03.01 . 16 . 07	Penyelenggara Lomba Kreativitas dan Inovasi (KRENOVA)	95.000.000	BAPERLITBANG	Terselenggaranya Lomba KRENOVA dan 1 kali Pameran Produk Inovasi	100 %	100.000.000	APBD KAB	BAPERLITBANG
<b>4.03 . 4.03.01 . 21</b>	<b>Program perencanaan pembangunan daerah</b>	<b>1.265.000.000</b>				<b>1.925.000.000</b>		
4.03 . 4.03.01 . 21 . 03	Penyelenggaraan Musrenbang dan Penyusunan Buku RKPD	410.000.000	Kabupaten Karanganyar	Tersedianya Dokumen RKPD Tahun 2019 dan Perubahan RKPD Tahun 2018 yang telah ditetapkan dengan Perbup	2 Dokumen	450.000.000	APBD KAB	BAPERLITBANG
4.03 . 4.03.01 . 21 . 15	Perencanaan Umum Pembangunan Daerah	55.000.000	BAPERLITBANG	Dokumen Perencanaan Pembangunan	12 Bulan	120.000.000	APBD KAB	BAPERLITBANG
4.03 . 4.03.01 . 21 . 16	Penyusunan KUA dan PPAS APBD Perubahan Tahun Berjalan dan Penyusunan KUA dan PPAS APBD Tahun Rencana	300.000.000	BAPERLITBANG	Tersedianya Dokumen Perencanaan Pembangunan	4 Dokumen	330.000.000	APBD KAB	BAPERLITBANG
4.03 . 4.03.01 . 21 . 19	Evaluasi Rencana Kerja Pemerintah Daerah	100.000.000	BAPERLITBANG	Tersedianya Buku Pengendalian dan Evaluasi RKPD Tahun Berjalan	1 Dokumen	100.000.000	APBD KAB	BAPERLITBANG
4.03 . 4.03.01 . 21 . 24	Penyusunan RPJMD	75.000.000	Kabupaten Karanganyar	Terlaksananya Koordinasi Perencanaan dan pelaporan Dana APBN, DAK dan Bankeu Prov	1 Tahun	120.000.000	APBD KAB	BAPERLITBANG
4.03 . 4.03.01 . 21 . 28	Pelayanan Penerbitan Ijin Riset / Survey	5.000.000	BAPERLITBANG	Kelancaran kegiatan fasilitasi pelayanan ijin riset /survey	12 Bulan	5.000.000	APBD KAB	BAPERLITBANG
4.03 . 4.03.01 . 21 . 37	Pengintegrasian e-planning dan e-budgeting	75.000.000	BAPERLITBANG	Tersedianya Naskah Rancangan RPJMD 2018-2023	1 dokumen	750.000.000	APBD KAB	BAPERLITBANG
4.03 . 4.03.01 . 21 . 38	Pelaporan Rencana Aksi Pemberantasan Korupsi	50.000.000				-	APBD KAB	BAPERLITBANG
4.03 . 4.03.01 . 21 . 39	Fasilitasi Kegiatan Dana APBN, DAK dan Bantuan Keuangan Provinsi	120.000.000	BAPERLITBANG	Terkoordinasinya dan tersusunnya laporan rencana aksi pemberantasan korupsi	4 Dokumen	50.000.000	APBD KAB	BAPERLITBANG
4.03 . 4.03.01 . 21 . 40	Penyusunan KLHS RPJMD	75.000.000	BAPERLITBANG	Tersedianya Dokumen KLHS RPJMD		-	APBD KAB	BAPERLITBANG
<b>4.03 . 4.03.01 . 22</b>	<b>Program perencanaan pembangunan ekonomi</b>	<b>280.000.000</b>				<b>440.000.000</b>		
4.03 . 4.03.01 . 22 . 09	Forum Pengembangan Ekonomi Daerah dan Penciptaan Lapangan Kerja (FEDEP)	105.000.000	Kabupaten Karanganyar	Terlaksananya Pengembangan Ekonomi Lokal; Pembinaan Pengembangan Klaster; Pameran Produk Unggulan Klaster UMKM	1 Dokumen	120.000.000	APBD PROV	BAPERLITBANG
4.03 . 4.03.01 . 22 . 36	Penyusunan RPIJM (Rencana Program Investasi Jangka Menengah) Kawasan Minapolitan	100.000.000				-	APBD KAB	BAPERLITBANG

NO	URUSAN/BIDANG URUSAN PEMERINTAHAN DAERAH DAN PROGRAM/KEGIATAN	Penetapan TA 2018 (Rp)	Lokasi	Indikator Kinerja Keluaran Kegiatan		Pagu Indikatif TA 2019 (Rp)	Sumber Dana	OPD Penanggung Jawab
				Tolok Ukur	Target			
				3	4			
4.03 . 4.03.01 . 22 . 37	Pendataan Aksesibilitas Listrik Bagi Rumah Tangga	50.000.000				-	APBD KAB	BAPERLITBANG
4.03 . 4.03.01 . 22 . 38	Fasilitasi Perencanaan Pembangunan Bidang Ekonomi	25.000.000	Kabupaten Karanganyar	Terlaksananya Koordinasi Perencanaan Bidang Ekonomi	1 Dokumen	80.000.000	APBD KAB	BAPERLITBANG
	Kajian Pengembangan Komoditas Tanaman Pangan di Daerah Rawan Bencana Alam Kabupaten Karanganyar		Kabupaten Karanganyar	Tersusunnya dokumen komoditas tanaman pangan di daerah rawan bencana	1 Dokumen	55.000.000	APBD KAB	BAPERLITBANG
	Kajian Ketersediaan Unsur Hara Mikro di Kecamatan Jumantono		Kabupaten Karanganyar	Tersedianya dokumen hasil Kajian unsur hara mikro di Lahan pertanian Kecamatan Jumantono Kabupaten Karanganyar	1 Dokumen	55.000.000	APBD KAB	BAPERLITBANG
	Kajian Strategi Pemasaran untuk Meningkatkan Daya Saing UMKM Kabupaten Karanganyar		Kabupaten Karanganyar	Tersedianya dokumen hasil Kajian Strategi Pemasaran Untuk Meningkatkan Daya Saing UMKM Kabupaten Karanganyar	1 Dokumen	55.000.000	APBD KAB	BAPERLITBANG
	Kajian Sinergitas Pengelolaan Potensi Pertanian Menuju Wira Usaha Mandiri Kabupaten Karanganyar		Kabupaten Karanganyar	Tersedianya dokumen pengelolaan potensi pertanian dari hulu sampai hilir yang berkenyamanan	1 Dokumen	75.000.000	APBD KAB	BAPERLITBANG
<b>4.03 . 4.03.01 . 23</b>	<b>Program perencanaan sosial dan budaya</b>	<b>420.000.000</b>				<b>465.000.000</b>		
4.03 . 4.03.01 . 23 . 05	BOP Pelaksanaan KKN dan Pemberdayaan Masyarakat Bagi Perguruan Tinggi	150.000.000	Kabupaten Karanganyar	Fasilitasi Pelaksanaan KKN	10 PT	155.000.000	APBD KAB	BAPERLITBANG
4.03 . 4.03.01 . 23 . 10	BOP Perencanaan, Penetapan dan Sosialisasi PAMSIMAS	75.000.000	Kabupaten Karanganyar	Kelancaran Koordinasi Kegiatan Tim Pakem dalam Proses penentuan desa sasaran Program Pamsimas III dan Sosialisasi	14 Desa/Kel	70.000.000	APBD KAB	BAPERLITBANG
4.03 . 4.03.01 . 23 . 12	Gangguan Akibat Kekurangan Yodium (GAKY)	30.000.000	Kabupaten Karanganyar	Kelancaran Kegiatan Koordinasi Penanggulangan GAKY	20 Buku Laporan Semesteran dan Laporan Tahunan GAKY	30.000.000	APBD PROV	BAPERLITBANG
4.03 . 4.03.01 . 23 . 17	Koordinasi Penanggulangan Kemiskinan	80.000.000	177 desa/kel di 17 Kecamatan	Tersusunnya Dokumen Penanggulangan Kemiskinan	50 buku Laporan LP2KD dan Laporan Kegiatan TKPKD	60.000.000	APBD PROV	BAPERLITBANG
4.03 . 4.03.01 . 23 . 18	Fasilitasi Pengembangan Pendidikan Untuk Semua (PUS)	30.000.000	Kabupaten Karanganyar	Tersusunnya Laporan Tahunan PUS Tahun 2019	60 buku Laporan Tahunan PUS dan 1 kali workshop	30.000.000	APBD PROV	BAPERLITBANG
4.03 . 4.03.01 . 23 . 23	Koordinasi Perencanaan Pembangunan Bidang Sosial Budaya	25.000.000	Kabupaten Karanganyar	Terlaksananya Koordinasi Bidang Sosial Budaya	12 bulan	55.000.000	APBD KAB	BAPERLITBANG
4.03 . 4.03.01 . 23 . 24	Fasilitasi Koordinasi Penyusunan Indikator SDGs	30.000.000	Kabupaten Karanganyar	Tersusunnya Dokumen capaian Indikator SDGs	30 buku Laporan	65.000.000	APBD KAB	BAPERLITBANG



NO	URUSAN/BIDANG URUSAN PEMERINTAHAN DAERAH DAN PROGRAM/KEGIATAN	Penetapan TA 2018 (Rp)	Lokasi	Indikator Kinerja Keluaran Kegiatan		Pagu Indikatif TA 2019 (Rp)	Sumber Dana	OPD Penanggung Jawab
				Tolok Ukur	Target			
				3	4			
<b>1</b>	<b>2</b>	<b>3</b>	<b>5</b>			<b>6</b>	<b>7</b>	<b>8</b>
<b>4.03 . 4.03.01 . 24</b>	<b>Program perencanaan prasarana wilayah dan sumber daya alam</b>	<b>325.000.000</b>				<b>745.000.000</b>		
4.03 . 4.03.01 . 24 . 14	Operasional Pokja AMPL Kabupaten Karanganyar	60.000.000	Kabupaten Karanganyar	Kelancaran kegiatan pokja AMPL	12 bulan	175.000.000	APBD KAB	BAPERLITBANG
4.03 . 4.03.01 . 24 . 18	Operasional Kelompok Kerja Perumahan dan Kawasan Permukiman (Pokja PKP)	70.000.000	Kabupaten Karanganyar	Kelancaran Kegiatan POKJA PKP	12 bulan	100.000.000	APBD KAB	BAPERLITBANG
4.03 . 4.03.01 . 24 . 27	Penyusunan DED Pembangunan Gedung Kantor	50.000.000					APBD KAB	BAPERLITBANG
4.03 . 4.03.01 . 24 . 33	Operasional Kegiatan Perencanaan Prasarana Wilayah	40.000.000	Kabupaten Karanganyar	Kelancaran Kegiatan sistem Irigasi Partisipatif	12 bulan	50.000.000	APBD KAB	BAPERLITBANG
	Penyusunan Jakstrada Sanitasi Kabupaten Karanganyar		Kabupaten Karanganyar	Tersedianya dokumen Jakstrada Sanitasi Kabupaten Karanganyar	2 Dokumen	100.000.000	APBD KAB	BAPERLITBANG
	Penyusunan Neraca Sumber Daya Alam Daerah (NSAD)		Kabupaten Karanganyar	Tersedianya Dokumen Neraca Sumber Daya Alam Daerah (NSAD)	1 Dokumen	45.000.000	APBD KAB	BAPERLITBANG
4.03 . 4.03.01 . 24 . 34	Pengembangan Sistem Irigasi Partisipatif	40.000.000	Kabupaten Karanganyar	Terlaksananya Kegiatan Pengembangan Wilayah	12 bulan	150.000.000	APBD KAB	BAPERLITBANG
4.03 . 4.03.01 . 24 . 35	Penyusunan Rencana Pengembangan Pengelolaan Irigasi (RP21)	65.000.000	Kabupaten Karanganyar	Tersedianya Dokumen RP21	12 bulan	125.000.000	APBD KAB	BAPERLITBANG
<b>1.03</b>	<b>Pekerjaan Umum dan Penataan Ruang</b>	<b>375.000.000</b>				<b>300.000.000</b>		
<b>1.03 . 4.03.01 . 31</b>	<b>Program Perencanaan Tata Ruang</b>	<b>375.000.000</b>				<b>300.000.000</b>		
1.03 . 4.03.01 . 31 . 41	Operasional Penyusunan Kebijakan Rencana Tata Ruang Wilayah Perubahan	50.000.000	Kabupaten Karanganyar	Dokument Kebijakan RTRW Perubahan	100 %	150.000.000	APBD KAB	BAPERLITBANG
1.03 . 4.03.01 . 31 . 46	Operasional Tim Koordinasi Pembangunan Kawasan Perdesaan (TKTKP)	35.000.000	Kabupaten Karanganyar	Terlaksananya kelancaran koordinasi pembangunan kawasan perdesaan	1 Dokumen	50.000.000	APBD KAB	BAPERLITBANG
1.03 . 4.03.01 . 31 . 49	Penyusunan Dokumen Masterplan Pengembangan Pusat Olahraga dan Pendidikan	125.000.000					APBD KAB	BAPERLITBANG
1.03 . 4.03.01 . 31 . 50	Penyusunan Feseability Study Pengembangan Pusat Olahraga dan Pendidikan	65.000.000					APBD KAB	BAPERLITBANG
1.03 . 4.03.01 . 31 . 51	Operasional Pokja Perencanaan Tata Ruang	100.000.000	Kabupaten Karanganyar	Terlaksananya kelancaran koordinasi masalah penataan ruang	1 Tahun	100.000.000	APBD KAB	BAPERLITBANG

PERANGKAT DAERAH : **Badan Keuangan Daerah**

NO	URUSAN/BIDANG URUSAN PEMERINTAHAN DAERAH DAN PROGRAM/KEGIATAN	Penetapan TA 2018 (Rp)	Prioritas Daerah	Sasaran Daerah	Lokasi	Indikator Kinerja						Pagu Indikatif TA 2019 (Rp)	Sumber Dana	OPD Penanggung Jawab
						Hasil Program		Keluaran Kegiatan		Hasil Kegiatan				
						Tolok Ukur	Target	Tolok Ukur	Target	Tolok Ukur	Target			
1	2	3			5	3	4			6	7	8		
<b>4</b>	<b>Urusan Pemerintahan Fungsi Penunjang</b>													
	Badan Keuangan Daerah	48.030.503.000									54.091.435.700			
	Belanja Langsung	44.640.503.000									51.591.435.700			
	A.1.Belanja Operasional Kantor	33.271.039.500									37.221.452.000			
	A.2. Belanja Tugas Fungsi	11.369.463.500									14.369.983.700			
	Belanja Tidak Langsung	3.390.000.000									2.500.000.000			
<b>4.04</b>	<b>Keuangan</b>	<b>44.284.523.000</b>									<b>51.124.630.700</b>			
<b>4.04 . 4.04.05 . 01</b>	<b>Program Pelayanan Administrasi Perkantoran</b>	<b>25.996.883.000</b>									<b>34.498.033.000</b>			
4.04 . 4.04.05 . 01 . 01	Penyediaan jasa surat menyurat	103.710.000			Kab. Karanganyar			1 Tahun			103.710.000	APBD KAB	BKD	
4.04 . 4.04.05 . 01 . 02	Penyediaan jasa komunikasi, sumber daya air dan listrik	25.133.850.000			Kab. Karanganyar			1 Tahun			33.600.000.000	APBD KAB	BKD	
4.04 . 4.04.05 . 01 . 08	Penyediaan jasa kebersihan kantor	263.603.000			Kab. Karanganyar			1 Tahun			263.603.000	APBD KAB	BKD	
4.04 . 4.04.05 . 01 . 10	Penyediaan alat tulis kantor	100.000.000			Kab. Karanganyar			64 Item			100.000.000	APBD KAB	BKD	
4.04 . 4.04.05 . 01 . 17	Penyediaan makanan dan minuman	230.720.000			Kab. Karanganyar			1 Tahun			230.720.000	APBD KAB	BKD	
4.04 . 4.04.05 . 01 . 18	Rapat-rapat koordinasi dan konsultasi ke dalam/luar daerah	165.000.000			Kab. Karanganyar			1 Tahun			200.000.000	APBD KAB	BKD	
<b>4.04 . 4.04.05 . 02</b>	<b>Program Peningkatan Sarana dan Prasarana Aparatur</b>	<b>6.264.869.000</b>									<b>1.348.419.000</b>			
4.04 . 4.04.05 . 02 . 05	pengadaan Kendaraan dinas/operasional	4.660.850.000			Kab. Karanganyar						300.000.000	APBD KAB	BKD	
4.04 . 4.04.05 . 02 . 07	Pengadaan perlengkapan gedung kantor	439.050.000			Kab. Karanganyar			1 Tahun			200.000.000	APBD KAB	BKD	
4.04 . 4.04.05 . 02 . 11	Pengadaan Komputer	182.850.000			Kab. Karanganyar						182.000.000	APBD KAB	BKD	
4.04 . 4.04.05 . 02 . 22	Pemeliharaan rutin/berkala gedung kantor	364.850.000			Kab. Karanganyar			1 Tahun			100.000.000	APBD KAB	BKD	
4.04 . 4.04.05 . 02 . 24	Pemeliharaan rutin/berkala kendaraan dinas/operasional	246.600.000			Kab. Karanganyar			1 Tahun			246.600.000	APBD KAB	BKD	
4.04 . 4.04.05 . 02 . 26	Pemeliharaan rutin/berkala perlengkapan gedung kantor	269.819.000			Kab. Karanganyar			1 Tahun			269.819.000	APBD KAB	BKD	
4.04 . 4.04.05 . 02 . 50	Pemeliharaan Rutin/Berkala Taman dan Tempat Parkir	100.850.000			Kab. Karanganyar			1 Tahun			50.000.000	APBD KAB	BKD	
<b>4.04 . 4.04.05 . 05</b>	<b>Program Peningkatan Kapasitas Sumber Daya Aparatur</b>	<b>330.000.000</b>									<b>330.000.000</b>			
4.04 . 4.04.05 . 05 . 01	Pendidikan dan pelatihan formal	80.000.000			Kab. Karanganyar			1 Tahun			80.000.000	APBD KAB	BKD	
4.04 . 4.04.05 . 05 . 04	Peningkatan SDM	250.000.000			Kab. Karanganyar			1 Kegiatan			250.000.000	APBD KAB	BKD	
<b>4.04 . 4.04.05 . 06</b>	<b>Program peningkatan pengembangan sistem pelaporan capaian kinerja dan keuangan</b>	<b>679.287.500</b>									<b>1.045.000.000</b>			
4.04 . 4.04.05 . 06 . 01	Penyusunan laporan capaian kinerja dan ikhtisar realisasi kinerja SKPD	364.287.500			Kab. Karanganyar			1 Tahun			650.000.000	APBD KAB	BKD	
4.04 . 4.04.05 . 06 . 02	Penyusunan pelaporan keuangan semesteran	25.000.000			Kab. Karanganyar			43 OPD dan Level Pemda			50.000.000	APBD KAB	BKD	
4.04 . 4.04.05 . 06 . 04	penyusunan pelaporan keuangan akhir tahun	15.000.000			Kab. Karanganyar			3 Laporan			15.000.000	APBD KAB	BKD	
4.04 . 4.04.05 . 06 . 15	Pengembangan Sistem Akuntansi	250.000.000			Kab. Karanganyar			43 OPD,UPT dan Sekolah			300.000.000	APBD KAB	BKD	
4.04 . 4.04.05 . 06 . 16	Asistensi Pengelolaan SDM Keuangan Daerah	25.000.000			Kab. Karanganyar			OPD, 51 SMP, 17 Koordinator SD			30.000.000	APBD KAB	BKD	
<b>4.04 . 4.04.05 . 17</b>	<b>Program peningkatan dan pengembangan pengelolaan keuangan daerah</b>	<b>9.834.900.500</b>									<b>12.387.529.200</b>			
4.04 . 4.04.05 . 17 . 02	Penyusunan standar satuan harga	59.859.000			Kab. Karanganyar			290 buku			59.859.000	APBD KAB	BKD	
4.04 . 4.04.05 . 17 . 03	Penyusunan/ Penyempurnaan kebijakan akuntansi pemerintah daerah	200.000.000			Kab. Karanganyar			Perbub Kebijakan Akt dan Perbub SAPD @200 buku untuk OPD, SMP dan UPT)			200.000.000	APBD KAB	BKD	
4.04 . 4.04.05 . 17 . 04	Penyusunan sistem dan prosedur pengelolaan keuangan daerah	100.000.000			Kab. Karanganyar			1 Perda			220.000.000	APBD KAB	BKD	
4.04 . 4.04.05 . 17 . 06	Penyusunan APBD Tahun Berjalan	144.400.000			Kab. Karanganyar			150 set			144.400.000	APBD KAB	BKD	
4.04 . 4.04.05 . 17 . 07	Rapat Koordinasi Bidang Perencanaan Pengelolaan Pendapatan Daerah Kabupaten Karanganyar	35.900.000			Kab. Karanganyar			60 Buku			53.900.000	APBD KAB	BKD	
4.04 . 4.04.05 . 17 . 08	Penyusunan Perubahan APBD Tahun Berjalan	389.000.000			Kab. Karanganyar			150 set			493.885.000	APBD KAB	BKD	
4.04 . 4.04.05 . 17 . 09	Penerbitan Dan Verifikasi SPD	36.300.000			Kab. Karanganyar			61 OPD			64.900.000	APBD KAB	BKD	
4.04 . 4.04.05 . 17 . 10	Penyusunan APBD Tahun Rencana	213.350.000			Kab. Karanganyar			150 set			274.194.000	APBD KAB	BKD	

NO	URUSAN/BIDANG URUSAN PEMERINTAHAN DAERAH DAN PROGRAM/KEGIATAN	Penetapan TA 2018 (Rp)	Prioritas Daerah	Sasaran Daerah	Lokasi	Indikator Kinerja						Pagu Indikatif TA 2019 (Rp)	Sumber Dana	OPD Penanggung Jawab
						Hasil Program		Keluaran Kegiatan		Hasil Kegiatan				
						Tolok Ukur	Target	Tolok Ukur	Target	Tolok Ukur	Target			
4.04 . 4.04.05 . 17 . 12	Fasilitasi Pengelolaan Sistem Pendapatan Daerah	181.500.000			Kab. Karanganyar				1 Tahun			199.650.000	APBD KAB	BKD
4.04 . 4.04.05 . 17 . 13	Pengelolaan Barang Milik Daerah	526.458.000			Kab. Karanganyar				1 tahun			677.058.000	APBD KAB	BKD
4.04 . 4.04.05 . 17 . 14	Rekonsiliasi Data BMD	195.000.000			Kab. Karanganyar				45 OPD			181.500.000	APBD KAB	BKD
4.04 . 4.04.05 . 17 . 16	Pemutakhiran Data Obyek dan Subyek Pajak Daerah	725.503.200			Kab. Karanganyar				8 Pajak daerah			1.088.254.800	APBD KAB	BKD
4.04 . 4.04.05 . 17 . 19	Pengelolaan BPHTB	148.621.000			Kab. Karanganyar				9.000 berkas			222.931.500	APBD KAB	BKD
4.04 . 4.04.05 . 17 . 21	Pemeliharaan Sarana Reklame	52.000.000			Kab. Karanganyar				1 Tahun			52.000.000	APBD KAB	BKD
4.04 . 4.04.05 . 17 . 23	Pengelolaan Administrasi Belanja Bantuan	70.000.000			Kab. Karanganyar				1 Tahun			107.800.000	APBD KAB	BKD
4.04 . 4.04.05 . 17 . 24	Administrasi Pengelolaan Kas Daerah dan Deposito	25.500.000			Kab. Karanganyar				1 Tahun			28.050.000	APBD KAB	BKD
4.04 . 4.04.05 . 17 . 25	Penyusunan Laporan Keuangan Pemerintah Daerah	518.000.000			Kab. Karanganyar				100 buku Raperda, 100 Buku Perda, 5 LKPD Unaudited, 5 Audited			525.000.000	APBD KAB	BKD
4.04 . 4.04.05 . 17 . 26	Penyusunan Laporan Data Gaji Kabupaten Karanganyar	39.000.000			Kab. Karanganyar				9.222 pegawai / 1 Tahun			38.500.000	APBD KAB	BKD
4.04 . 4.04.05 . 17 . 27	Administrasi Penerbitan dan Pengelolaan SP2D	150.000.000			Kab. Karanganyar				61 OPD			165.000.000	APBD KAB	BKD
4.04 . 4.04.05 . 17 . 29	Evaluasi dan Pelaporan Dana Pusat dan Daerah	93.000.000			Kab. Karanganyar				1 Tahun			96.800.000	APBD KAB	BKD
4.04 . 4.04.05 . 17 . 30	Pemutakhiran Data pada SIMDA BMD	79.000.000			Kab. Karanganyar				45 OPD			49.450.000	APBD KAB	BKD
4.04 . 4.04.05 . 17 . 31	Administrasi Komputerasi Gaji dan Pencetakan Daftar Gaji	250.000.000			Kab. Karanganyar				61 OPD			275.000.000	APBD KAB	BKD
4.04 . 4.04.05 . 17 . 32	Pemeliharaan Basis Data Obyek dan Subyek PBB	197.634.000			Kab. Karanganyar				750.000 WP			395.268.000	APBD KAB	BKD
4.04 . 4.04.05 . 17 . 33	Pembinaan Wilayah Pungutan PBB	235.000.000			Kab. Karanganyar				17 Kecamatan			250.000.000	APBD KAB	BKD
4.04 . 4.04.05 . 17 . 34	Rekonsiliasi Data Akuntansi Keuangan dan Non Keuangan	50.000.000			Kab. Karanganyar				43 OPD, UPT, Sekolah			90.000.000	APBD KAB	BKD
4.04 . 4.04.05 . 17 . 35	Pengendalian Dan Evaluasi Anggaran Pendapatan dan Belanja Daerah Kabupaten Karanganyar	155.900.000			Kab. Karanganyar				4 Kegiatan			265.350.000	APBD KAB	BKD
4.04 . 4.04.05 . 17 . 36	Percepatan Pemasukan Pajak Daerah	1.967.320.000			Kab. Karanganyar				11 bulan/1617 petugas pemungut			2.350.000.000	APBD KAB	BKD
4.04 . 4.04.05 . 17 . 37	Fasilitasi Penghapusan Piutang PBB - P2	121.320.000			Kab. Karanganyar				1000000 NOP			-	APBD KAB	BKD
4.04 . 4.04.05 . 17 . 40	Pengembangan Sistem E-Government Jaringan Dokumentasi dan Informasi Tentang Pendapatan, Belanja, Peraturan Daerah Pajak dan Retribusi Serta Informasi Lainnya	204.850.000			Kab. Karanganyar				1 Tahun			250.000.000	APBD KAB	BKD
4.04 . 4.04.05 . 17 . 41	Penghapusan dan Hibah / Penjualan Barang Daerah	131.500.000			Kab. Karanganyar				45 OPD			140.500.000	APBD KAB	BKD
4.04 . 4.04.05 . 17 . 43	Pengembangan Sistem Zonasi/Pemetaan Tanah Kabupaten Karanganyar	192.700.000			Kab. Karanganyar				1 Paket			192.700.000	APBD KAB	BKD
4.04 . 4.04.05 . 17 . 46	Pencetakan Stiker Pajak Reklame	50.000.000			Kab. Karanganyar				4000 lembar			60.000.000	APBD KAB	BKD
4.04 . 4.04.05 . 17 . 50	Sosialisasi Pajak Daerah	164.035.000			Kab. Karanganyar				2 kl			328.070.000	APBD KAB	BKD
4.04 . 4.04.05 . 17 . 55	Administrasi Keberatan Pajak Daerah	50.000.000			Kab. Karanganyar				1 Tahun			50.000.000	APBD KAB	BKD
4.04 . 4.04.05 . 17 . 56	Pengelolaan Pemeriksaan Pajak Daerah	100.000.000			Kab. Karanganyar				40 WP			130.000.000	APBD KAB	BKD
4.04 . 4.04.05 . 17 . 58	Pendataan dan Pengelolaan PPJ untuk Peningkatan PAD	474.963.700			Kab. Karanganyar				8 Kecamatan			474.963.700	APBD KAB	BKD
4.04 . 4.04.05 . 17 . 62	Cetak Massal SPPT PBB P2	348.953.600			Kab. Karanganyar				54577 SPPT			697.907.200	APBD KAB	BKD
4.04 . 4.04.05 . 17 . 71	Fasilitasi Pelayanan Pajak Daerah	200.050.000			Kab. Karanganyar				1 Tahun			275.000.000	APBD KAB	BKD
4.04 . 4.04.05 . 17 . 73	Peningkatan Manajemen Pengelolaan Pendapatan Daerah	65.000.000			Kab. Karanganyar				6 sektor pajak			225.000.000	APBD KAB	BKD
4.04 . 4.04.05 . 17 . 75	Pengelolaan Gedung Wanita	107.675.000			Kab. Karanganyar				1 tahun			121.825.000	APBD KAB	BKD
4.04 . 4.04.05 . 17 . 79	Peningkatan Kapasitas Sumber Daya Manusia Pengelola Barang Milik Daerah				Kab. Karanganyar				1 kegiatan			168.205.000	APBD KAB	BKD
4.04 . 4.04.05 . 17 . 82	Pemutakhiran Data Piutang PBB P2 Pelimpahan Pemerintah Pusat	360.000.000			Kab. Karanganyar				8 kecamatan			-	APBD KAB	BKD
4.04 . 4.04.05 . 17 . 84	Penataan Penggajian PNS Kabupaten Karanganyar	50.000.000			Kab. Karanganyar				61 OPD			104.500.000	APBD KAB	BKD
4.04 . 4.04.05 . 17 . 87	Penyusunan Dokumen Perencanaan dan Pelaporan	70.000.000			Kab. Karanganyar				1 Tahun			150.000.000	APBD KAB	BKD
4.04 . 4.04.05 . 17 . 88	Pemanfaatan, Pengamanan dan Pemeliharaan BMD	57.000.000			Kab. Karanganyar				1 tahun			42.000.000	APBD KAB	BKD
4.04 . 4.04.05 . 17 . 90	Penelitian dan Pemeriksaan Tingkat Lanjut Sebagai Upaya Peningkatan Pendapatan Asli Daerah dari Sektor Pajak	100.000.000			Kab. Karanganyar				40 WP, 1 Jasa Konsultasi			150.000.000	APBD KAB	BKD
4.04 . 4.04.05 . 17 . 91	Peningkatan Kesadaran Masyarakat Akan Kepatuhan Pembayaran Pajak Pajak	65.000.000			Kab. Karanganyar				4 kecamatan			70.000.000	APBD KAB	BKD
4.04 . 4.04.05 . 17 . 92	Penyusunan Peraturan Tentang Barang Milik Daerah	83.608.000			Kab. Karanganyar				290 buku			83.608.000	APBD KAB	BKD
4.04 . 4.04.05 . 17 . Xx	Penyusunan Rancangan Peraturan Daerah Tentang TGR Daerah				Kab. Karanganyar				1 Raperda			104.500.000	APBD KAB	BKD

NO	URUSAN/BIDANG URUSAN PEMERINTAHAN DAERAH DAN PROGRAM/KEGIATAN	Penetapan TA 2018 (Rp)	Prioritas Daerah	Sasaran Daerah	Lokasi	Indikator Kinerja				Pagu Indikatif TA 2019 (Rp)	Sumber Dana	OPD Penanggung Jawab		
						Hasil Program		Keluaran Kegiatan					Hasil Kegiatan	
						Tolok Ukur	Target	Tolok Ukur	Target				Tolok Ukur	Target
1	2	3			5	3	4			6	7	8		
<b>4.04 . 4.04.05 . 18</b>	<b>Program pembinaan dan fasilitasi pengelolaan keuangan kabupaten/kota</b>	<b>1.168.583.000</b>								<b>1.515.649.500</b>				
4.04 . 4.04.05 . 18 . 07	Fasilitasi dan Pelaporan Data Profesi Guru	22.000.000			Kab. Karanganyar			1 Tahun		24.200.000	APBD KAB	BKD		
4.04 . 4.04.05 . 18 . 08	Bimbingan Teknis Akuntansi Keuangan Daerah	150.000.000			Kab. Karanganyar			43 Ka. OPD, 43 PPK SKPD, 43 Bendahara, 51 Bendahara SMP, 21 Bendahara Puskesmas, 17 Koordinator UPT SD		150.000.000	APBD KAB	BKD		
4.04 . 4.04.05 . 18 . 09	Pembinaan Pelaksana Pengelolaan Barang Milik Daerah	49.000.000			Kab. Karanganyar			45 OPD		63.220.000	APBD KAB	BKD		
4.04 . 4.04.05 . 18 . 11	Penertiban Pajak Reklame	145.000.000			Kab. Karanganyar			10 kecamatan		160.000.000	APBD KAB	BKD		
4.04 . 4.04.05 . 18 . 16	Admistrasi Cash Management On Line	15.000.000			Kab. Karanganyar			1 Tahun		22.000.000	APBD KAB	BKD		
4.04 . 4.04.05 . 18 . 18	Penanganan Permasalahan TPTGR Keuangan dan Barang Daerah di Lingkungan Pemerintah Kabupaten Karanganyar	265.000.000			Kab. Karanganyar			61 SKPD		368.500.000	APBD KAB	BKD		
4.04 . 4.04.05 . 18 . 22	Fasilitasi Penyampaian SPPT PBB - P2	385.153.000			Kab. Karanganyar			54.577 SPPT		577.729.500	APBD KAB	BKD		
4.04 . 4.04.05 . 18 . 24	Penataan dan Pengelolaan Arsip	137.430.000			Kab. Karanganyar			21796 Dokumen		150.000.000	APBD KAB	BKD		
											APBD KAB	BKD		
<b>4.04 . 4.04.05 . 23</b>	<b>Program optimisasi pemanfaatan teknologi informasi</b>	<b>10.000.000</b>								-	APBD KAB	BKD		
4.04 . 4.04.05 . 23 . 15	Penyusunan Pelaporan Pendapatan Daerah	10.000.000			Kab. Karanganyar			15 OPD Pengelola Pendapatan		-	APBD KAB	BKD		
<b>2.07</b>	<b>Pemberdayaan Masyarakat Desa</b>	<b>100.000.000</b>								<b>130.100.000</b>				
<b>2.07 . 4.04.05 . 20</b>	<b>Program Peningkatan Penyelenggaraan Pemes/ Kelurahan</b>	<b>100.000.000</b>								<b>130.100.000</b>				
2.07 . 4.04.05 . 20 . 21	Pelaksanaan Lelang Tanah Milik Pemda yang Berasal dari Tanah Kas Desa yang Berubah Statusnya Menjadi Kelurahan	100.000.000			Kab. Karanganyar			14 kelurahan		130.100.000	APBD KAB	BKD		
<b>4.03</b>	<b>Perencanaan</b>	<b>255.980.000</b>								<b>336.705.000</b>				
<b>4.03 . 4.04.05 . 21</b>	<b>Program perencanaan pembangunan daerah</b>	<b>255.980.000</b>								<b>336.705.000</b>				
4.03 . 4.04.05 . 21 . 18	Verifikasi DPA dan DPA Perubahan SKPD	255.980.000			Kab. Karanganyar			60 SKPD		336.705.000	APBD KAB	BKD		
	<b>BTL</b>	<b>3.390.000.000</b>								<b>2.500.000.000</b>				
	<b>Belanja Bantuan Keuangan Kepada Desa</b>	<b>640.000.000</b>												
	<b>Bantuan Kepada Instansi Vertikal</b>	-												
	<b>Belanja Bantuan Sosial</b>													
	<b>Belanja Tidak Terduga</b>	<b>2.500.000.000</b>								<b>2.500.000.000</b>				
	<b>Belanja Hibah</b>	<b>250.000.000</b>												

**PERANGKAT DAERAH : Badan Kepegawaian dan Pengembangan Sumber Daya Manusia**

NO	URUSAN/BIDANG URUSAN PEMERINTAHAN DAERAH DAN PROGRAM/KEGIATAN	Penetapan TA 2018 (Rp)	Lokasi	Indikator Kinerja Keluaran Kegiatan		Pagu Indikatif TA 2019 (Rp)	Sumber Dana	OPD Penanggung Jawab
				Tolok Ukur	Target			
1	2	3	5	3	4	6	7	8
<b>4</b>	<b>Urusan Pemerintahan Fungsi Penunjang</b>							
	<b>Badan Kepegawaian dan Pengembangan Sumber Daya Manusia</b>	<b>3.247.130.000</b>				<b>8.975.043.600</b>		
	<b>Belanja Langsung</b>	<b>3.247.130.000</b>				<b>8.945.043.600</b>		
	<b>A.1. Belanja Operasional Kantor</b>	<b>600.930.000</b>				<b>1.319.713.600</b>		
	<b>A.2. Belanja Tugas Fungsi</b>	<b>2.646.200.000</b>				<b>7.625.330.000</b>		
	<b>Belanja Tidak Langsung</b>	-				<b>30.000.000</b>		
<b>4.05</b>	<b>Kepegawaian</b>	<b>3.247.130.000</b>				<b>8.945.043.600</b>		
<b>4.05 . 4.05.08 . 01</b>	<b>Program Pelayanan Administrasi Perkantoran</b>	<b>290.080.000</b>				<b>350.163.600</b>		
4.05 . 4.05.08 . 01 . 01	Penyediaan jasa surat menyurat	3.300.000	BKPSDM KARANGANYAR	Pengiriman surat menyurat dibidang kepegawaian	267 surat	3.630.000	APBD KAB	BKPSDM
4.05 . 4.05.08 . 01 . 02	Penyediaan jasa komunikasi, sumber daya air dan listrik	72.480.000	BKPSDM KARANGANYAR	Pembayaran telepon, air, listrik, internet & TV kabel	4 jenis	82.000.000	APBD KAB	BKPSDM
4.05 . 4.05.08 . 01 . 08	Penyediaan jasa kebersihan kantor	55.000.000	BKPSDM KARANGANYAR	Pengadaan peralatan kebersihan kantor	25 jenis barang & 3 kegiatan	62.300.000	APBD KAB	BKPSDM
4.05 . 4.05.08 . 01 . 10	Penyediaan alat tulis kantor	25.000.000	BKPSDM KARANGANYAR	Pengadaan Alat Tulis Kantor	54 jenis & 1 jenis kegiatan	27.500.000	APBD KAB	BKPSDM
4.05 . 4.05.08 . 01 . 11	Penyediaan barang cetakan dan penggandaan	25.216.000	BKPSDM KARANGANYAR	Pengadaan barang cetakan dan penggandaan	2 jenis	27.737.600	APBD KAB	BKPSDM
4.05 . 4.05.08 . 01 . 12	Penyediaan komponen instalasi listrik/penerangan bangunan kantor	2.600.000	BKPSDM KARANGANYAR	Pembelian alat-alat listrik dan penerangan	7 jenis barang	2.860.000	APBD KAB	BKPSDM
4.05 . 4.05.08 . 01 . 15	Penyediaan bahan bacaan dan peraturan perundang-undangan	2.484.000	BKPSDM KARANGANYAR	Pengadaan surat kabar/harian	720 terbitan,	2.736.000	APBD KAB	BKPSDM
4.05 . 4.05.08 . 01 . 17	Penyediaan makanan dan minuman	24.000.000	BKPSDM KARANGANYAR	Pengadaan makanan & minuman rapat BKPSDM	1185 dos	26.400.000	APBD KAB	BKPSDM
4.05 . 4.05.08 . 01 . 18	Rapat-rapat koordinasi dan konsultasi ke dalam/luar daerah	80.000.000	BKPSDM KARANGANYAR	Terseleenggaranya koordinasi ke dalam/ luar daerah	2 jenis	115.000.000	APBD KAB	BKPSDM
<b>4.05 . 4.05.08 . 02</b>	<b>Program Peningkatan Sarana dan Prasarana Aparatur</b>	<b>145.300.000</b>				<b>744.350.000</b>		
4.05 . 4.05.08 . 02 . 07	Pengadaan perlengkapan gedung kantor	8.000.000	BKPSDM KARANGANYAR	Pengadaan 1 unit genset & instalasi listrik, 1 unit Gerobak sampah, 1 unit penghacur kertas, 2 buah rak besi, 2 buah almari besi	1 set, 1 unit, 1 unit, 2 buah dan 2 buah	216.500.000	APBD KAB	BKPSDM
4.05 . 4.05.08 . 02 . 22	Pemeliharaan Rutin/Berkala Gedung Kantor	19.800.000	BKPSDM KARANGANYAR	Perbaikan talang dak dan pengecatan	2 jenis	17.000.000	APBD KAB	BKPSDM
4.05 . 4.05.08 . 02 . 24	Pemeliharaan Rutin/Berkala Kendaraan Dinas/Operasional	94.500.000	BKPSDM KARANGANYAR	Terpeliharanya & terbayarnya perijinan sarana mobilitas kendaraan dinas operasional kantor	4 Jenis	130.000.000	APBD KAB	BKPSDM
4.05 . 4.05.08 . 02 . 28	Pemeliharaan Rutin/Berkala Peralatan Gedung Kantor	23.000.000	BKPSDM KARANGANYAR	Pemeliharaan peralatan kantor	3 jenis	25.000.000	APBD KAB	BKPSDM

4.05 . 4.05.08 . 02 . Xx	Pengadaan Komputer		BKPSDM KARANGANYAR	Pengadan 3 unit PC, 5 unit notebook, 1 paket server	3 unit, 5 unit & 1 paket	170.850.000	APBD KAB	BKPSDM
4.05 . 4.05.08 . 02 . Xx	Pengadaan Kendaraan Bermotor		BKPSDM KARANGANYAR	Kelancaran tugas-tugas kedinasan	5 unit	100.000.000	APBD KAB	BKPSDM
4.05 . 4.05.08 . 02 . Xx	Pengadaan Kamera DSLR		BKPSDM KARANGANYAR	Kelancaran tugas-tugas kedinasan	1 unit	10.000.000	APBD KAB	BKPSDM
4.05 . 4.05.08 . 02 . Xx	Rehab Gedung Kantor		BKPSDM KARANGANYAR	Pelaksanaan renovasi 3 buah ruangan kantor	3 buah	75.000.000	APBD KAB	BKPSDM
<b>4.05 . 4.05.08 . 06</b>	<b>Program Peningkatan Pengembangan Sistem Pelaporan Capaian Kinerja dan Keuangan</b>	<b>165.550.000</b>				<b>225.200.000</b>		
4.05 . 4.05.08 . 06 . 01	Penyusunan Laporan Capaian Kinerja dan Ikhtisar Realisasi Kinerja SKPD	45.100.000	BKPSDM KARANGANYAR	Tersusunnya Renja, RKT, Pengendalian Kegiatan, LKJIP, LPT & POK, RKA/DPA	7Jenis	40.000.000	APBD KAB	BKPSDM
4.05 . 4.05.08 . 06 . 12	Penyusunan Pelaporan Pengelolaan Keuangan SKPD	120.450.000	BKPSDM KARANGANYAR	Tersusunnya pengelolaan keuangan OPD	12 bulan	185.200.000	APBD KAB	BKPSDM
<b>4.05 . 4.05.08 . 28</b>	<b>Program Pendidikan Kedinasan</b>	<b>399.715.000</b>				<b>1.100.644.000</b>		
4.05 . 4.05.08 . 28 . 07	Diklat Kepemimpinan Tingkat II	50.497.000	BKPSDM KARANGANYAR	Pengiriman peserta diklat kepemimpinan tingkat II	4 Orang	185.644.000	APBD KAB	BKPSDM
4.05 . 4.05.08 . 28 . 08	Diklat Kepemimpinan Tingkat III	73.270.000	BKPSDM KARANGANYAR	Pengiriman peserta diklat kepemimpinan tingkat III	8 Orang	274.400.000	APBD KAB	BKPSDM
4.05 . 4.05.08 . 28 . 09	Diklat Kepemimpinan Tingkat IV	271.248.000	BKPSDM KARANGANYAR	Pengiriman/penyelenggaraa n peserta diklat kepemimpinan tingkat IV	20 Orang	632.600.000	APBD KAB	BKPSDM
4.05 . 4.05.08 . 28 . 10	Seleksi Peserta Diklat Instansi	4.700.000	BKPSDM KARANGANYAR	Penyeleksian calon peserta Diklat Pim	32 Orang	8.000.000	APBD KAB	BKPSDM
<b>4.05 . 4.05.08 . 29</b>	<b>Program Peningkatan Kapasitas Sumberdaya Aparatur</b>	<b>812.283.000</b>				<b>4.328.200.000</b>		
4.05 . 4.05.08 . 29 . 01	Pendidikan dan Pelatihan Prajabatan Bagi Calon PNS Daerah	335.160.000	BKPSDM KARANGANYAR	Penyelenggaraan dan pengiriman Diklat Prajabatan bagi CPNSD golongan I, II dan III	354 orang	3.292.200.000	APBD KAB	BKPSDM
4.05 . 4.05.08 . 29 . 03	Pendidikan dan Pelatihan Teknis Tugas dan Fungsi Bagi PNS Daerah	303.710.000	BKPSDM KARANGANYAR	Pengiriman peserta Pendidikan dan Pelatihan Teknis Tugas dan Fungsi Bagi PNS Daerah	70 orang	550.000.000	APBD KAB	BKPSDM
4.05 . 4.05.08 . 29 . 11	Pelatihan Team Building	150.000.000	BKPSDM KARANGANYAR	Pelaksanaan Team Building Aparatur BKPSDM Kabupaten Karanganyar	60 orang	195.000.000	APBD KAB	BKPSDM
4.05 . 4.05.08 . 29 . 15	Dokumentasi Arsip Digital	10.000.000	BKPSDM KARANGANYAR	Terdokumentasinya arsip digital pegawai ASN	3000 file	11.000.000	APBD KAB	BKPSDM
4.05 . 4.05.08 . 29 . 17	Penyelenggaraan Pendidikan dan Pelatihan Manajemen Kearsipan		BKPSDM KARANGANYAR	Penyelenggaraan Diklat Teknis Manajemen Kearsipan	40 orang	140.000.000	APBD KAB	BKPSDM
4.05 . 4.05.08 . 29 . 19	Penyelenggaraan Sosialisasi Analisis Kebutuhan Diklat	13.413.000	BKPSDM KARANGANYAR	Penyelenggaraan kegiatan sosialisasi analisis kebutuhan diklat	-	-	APBD KAB	BKPSDM

4.05 . 4.05.08 . 29 . Xx	Penyelenggaraan Pendidikan dan Pelatihan Bendahara Keuangan Daerah		BKPSDM KARANGANYAR	Penyelenggaraan Diklat Teknis Bendahara Keuangan Daerah	40 orang	140.000.000	APBD KAB	BKPSDM
<b>4.05 . 4.05.08 . 30</b>	<b>Program Pembinaan dan Pengembangan Aparatur</b>	<b>1.434.202.000</b>				<b>2.196.486.000</b>		
4.05 . 4.05.08 . 30 . 01	Penyusunan Rencana Pembinaan Karir PNS	60.000.000	BKPSDM KARANGANYAR	Kenaikan, perpindahan dan perubahan jabatan struktural	500 orang	136.000.000	APBD KAB	BKPSDM
4.05 . 4.05.08 . 30 . 02	Uji Kompetensi Jabatan		BKPSDM KARANGANYAR	Pejabat Struktural yang Memenuhi Kompetensi Jabatan	100 jabatan	100.000.000	APBD KAB	BKPSDM
4.05 . 4.05.08 . 30 . 03	Penempatan PNS	17.500.000	BKPSDM KARANGANYAR	Melaksanakan kegiatan penyelesaian Pengangkatan PNS	354 orang	16.000.000	APBD KAB	BKPSDM
4.05 . 4.05.08 . 30 . 04	Penataan Sistem Administrasi Kenaikan Pangkat Otomatis PNS	65.000.000	BKPSDM KARANGANYAR	Melaksanakan kegiatan penyelesaian kenaikan pangkat PNS dan KGB	1.800 Orang	95.000.000	APBD KAB	BKPSDM
4.05 . 4.05.08 . 30 . 05	Pengelolaan Sistem Informasi Kepegawaian Daerah	40.442.000	BKPSDM KARANGANYAR	Sajian informasi kepegawaian	9.000 PNS	100.000.000	APBD KAB	BKPSDM
4.05 . 4.05.08 . 30 . 09	Proses Penanganan Kasus-Kasus Pelanggaran Disiplin PNS	64.000.000	BKPSDM KARANGANYAR	Terselenggaranya kegiatan penyelesaian pelanggaran	42 OPD	106.500.000	APBD KAB	BKPSDM
4.05 . 4.05.08 . 30 . 17	Ujian Dinas Kenaikan Pangkat Golongan / Penyesuaian Ijazah	10.500.000	BKPSDM KARANGANYAR	Pengiriman peserta ujian dinas dan ujian kenaikan pangkat golongan/penyesuaian ijazah	150 Orang	10.500.000	APBD KAB	BKPSDM
4.05 . 4.05.08 . 30 . 18	Penyusunan LP2P PNS Kabupaten Karanganyar	27.000.000	BKPSDM KARANGANYAR	PNSD Golongan III melaporkan LP2P	-	-	APBD KAB	BKPSDM
4.05 . 4.05.08 . 30 . 19	Penyelesaian Ijin Perkawinan dan Perceraian	35.000.000	BKPSDM KARANGANYAR	Terselesaikannya ijin perkawinan dan perceraian bagi PNSD	7 ajuan	45.000.000	APBD KAB	BKPSDM
4.05 . 4.05.08 . 30 . 20	Penyelesaian Kartu-kartu Pegawai	12.500.000	BKPSDM KARANGANYAR	Pengadaan kartu-kartu pegawai dan kartu identitas pegawai elektronik	6000 kartu	180.000.000	APBD KAB	BKPSDM
4.05 . 4.05.08 . 30 . 21	Sosialisasi Peraturan Perundang-undangan Bidang Kepegawaian	40.000.000	BKPSDM KARANGANYAR	Terselenggaranya sosialisasi bidang kepegawaian	498 PNS	45.000.000	APBD KAB	BKPSDM
4.05 . 4.05.08 . 30 . 22	Penyelesaian Ajuan Pensiun PNS	30.000.000	BKPSDM KARANGANYAR	Melaksanakan kegiatan penyelesaian ajuan pensiun PNS	450 Orang	40.000.000	APBD KAB	BKPSDM
4.05 . 4.05.08 . 30 . 23	Pemberian Piagam Penghargaan Jasa Pengabdian PNS " SATYALANCANA KARYA SATYA "	20.000.000	BKPSDM KARANGANYAR	Pengiriman berkas permohonan mendapatkan piagam penghargaan satya lancana karya satya	200 Orang	15.000.000	APBD KAB	BKPSDM
4.05 . 4.05.08 . 30 . 28	Penataan PNS	20.000.000	BKPSDM KARANGANYAR	Penataan PNS sesuai dengan analisis jabatan dan mutasi antar wilayah	4.000 PNS	30.000.000	APBD KAB	BKPSDM
4.05 . 4.05.08 . 30 . 29	Penyelesaian Ijin Belajar dan Ijin Penggunaan Gelar	12.260.000	BKPSDM KARANGANYAR	Terlaksananya tertib administrasi ijin belajar dan ijin penggunaan gelar bagi PNSD Kabupaten Karanganyar	500 orang	13.486.000	APBD KAB	BKPSDM
4.05 . 4.05.08 . 30 . 30	Penilaian Prestasi Kerja PNS	25.000.000	BKPSDM KARANGANYAR	Terselenggaranya pembuatan SKP dan penilaian kerja PNS	9.435 PNS	58.000.000	APBD KAB	BKPSDM
4.05 . 4.05.08 . 30 . 37	Seleksi Terbuka Jabatan Tinggi Pratama	45.000.000	BKPSDM KARANGANYAR	Penempatan pejabat pimpinan tinggi pratama sesuai kompetensi	5 Jabatan	200.000.000	APBD KAB	BKPSDM

4.05 . 4.05.08 . 30 . 38	Pemberian Layanan Klaim JKK (Jaminan Kecelakaan Kerja) dan JKM (Jaminan Kematian)	10.000.000	BKPSDM KARANGANYAR	Penyelesaian ajuan berkas Jaminan Kecelakaan Kerja dan Jaminan Kematian	42 OPD	10.000.000	APBD KAB	BKPSDM
4.05 . 4.05.08 . 30 . 39	Pemberian Cuti Pegawai Negeri Sipil	10.000.000	BKPSDM KARANGANYAR	Terselesaikannya ajuan cuti PNS	42 OPD	11.000.000	APBD KAB	BKPSDM
4.05 . 4.05.08 . 30 . 40	Talent Pool		BKPSDM KARANGANYAR	Tersedianya calon pejabat pengawas	200 orang	100.000.000	APBD KAB	BKPSDM
4.05 . 4.05.08 . 30 . 41	Penerimaan Calon Aparatur Sipil Negara	800.000.000	BKPSDM KARANGANYAR	Pengangkatan CASN	250 formasi	800.000.000	APBD KAB	BKPSDM
4.05 . 4.05.08 . 30 . 42	Penyusunan Rencana Pembinaan Karier Jabatan Fungsional	30.000.000	BKPSDM KARANGANYAR	Kenaikan, perpindahan dan perubahan jabatan fungsional khusus	550 jabatan	50.000.000	APBD KAB	BKPSDM
4.05 . 4.05.08 . 30 . 43	Pembekalan PNS Pra Purna Tugas	35.000.000	BKPSDM KARANGANYAR	Jumlah PNS yang mengikuti pembekalan untuk memasuki purna tugas	450 Orang	35.000.000	APBD KAB	BKPSDM
4.05 . 4.05.08 . 30 . 44	Penyusunan Indeks Kompetensi Pegawai	25.000.000	BKPSDM KARANGANYAR	Penyusunan Indeks kompetensi pegawai PNS Kabupaten Karanganyar	-	-	APBD KAB	BKPSDM
<b>5.01</b>	<b>BELANJA TIDAK LANGSUNG</b>					<b>30.000.000</b>		
<b>5.01</b>	<b>BELANJA BANTUAN KEUANGAN KEPADA PROPINSI / KABUPATEN / KOTA DAN PEMERINTAHAN DESA</b>					<b>30.000.000</b>		
<b>5.01 . 4.05.08. 07</b>	<b>Belanja Bantuan Keuangan kepada Propinsi</b>					<b>30.000.000</b>		
<b>5.01 . 4.05.08. 07 . 01</b>	Belanja bantuan fasilitasi ujian dinas kenaikan pangkat PNS/Penyesuaian Ijasah		SEMARANG		300 orang	30.000.000		



PERANGKAT DAERAH : Kecamatan Jatipuro

NO	URUSAN/BIDANG URUSAN PEMERINTAHAN DAERAH DAN PROGRAM/KEGIATAN	Penetapan TA 2018 (Rp)	Prioritas Daerah	Sasaran Daerah	Lokasi	Indikator Kinerja				Pagu Indikatif TA 2019 (Rp)	Sumber Dana	OPD Penanggung Jawab		
						Hasil Program		Keluaran Kegiatan					Hasil Kegiatan	
						Tolok Ukur	Target	Tolok Ukur	Target				Tolok Ukur	Target
1	2	3			5	3	4			6	7	8		
<b>4</b>	<b>Urusan Pemerintahan Fungsi Penunjang</b>													
	<b>Kecamatan Jatipuro</b>	<b>2.260.375.000</b>								<b>1.494.000.000</b>				
	<b>Belanja Langsung</b>	<b>2.260.375.000</b>								<b>1.494.000.000</b>				
	<b>A.1.Belanja Operasional Kantor</b>	<b>1.924.400.000</b>								<b>1.074.000.000</b>				
	<b>A.2. Belanja Tugas Fungsi</b>	<b>335.975.000</b>								<b>420.000.000</b>				
	<b>Belanja Tidak Langsung</b>													
<b>4.01</b>	<b>Administrasi Pemerintahan</b>	<b>1.924.400.000</b>								<b>1.074.000.000</b>				
<b>4.01 . 4.01.13 . 01</b>	<b>Program Pelayanan Administrasi Perkantoran</b>	<b>125.103.000</b>								<b>179.000.000</b>				
4.01 . 4.01.13 . 01 . 01	Penyediaan jasa surat menyurat	3.000.000			Kecamatan Jatipuro	tersedianya benda benda pos	4 item	2 iem		4.000.000	APBD KAB	KEC JTPR		
4.01 . 4.01.13 . 01 . 02	Penyediaan jasa komunikasi, sumber daya air dan listrik	12.492.000			Kecamatan Jatipuro	Terselenggaranya kegiatan penyediaan jasa komunikasi air dan listrik	3 item	12 bulan		24.000.000	APBD KAB	KEC JTPR		
4.01 . 4.01.13 . 01 . 08	Penyediaan jasa kebersihan kantor	42.808.000			Kecamatan Jatipuro	tersedianya jasa kebersihan kantor	36 item	26 item		65.000.000	APBD KAB	KEC JTPR		
4.01 . 4.01.13 . 01 . 10	Penyediaan alat tulis kantor	15.000.000			Kecamatan Jatipuro	tersedianya kebutuhan alat tulis	62 item	74 item		20.000.000	APBD KAB	KEC JTPR		
4.01 . 4.01.13 . 01 . 11	Penyediaan barang cetakan dan penggandaan	5.373.000			Kecamatan Jatipuro	tersedianya barang cetakan dan penggandaan	3 item	12 bulan		8.000.000	APBD KAB	KEC JTPR		
4.01 . 4.01.13 . 01 . 12	Penyediaan komponen instalasi listrik/penerangan bangunan kantor	4.500.000			Kecamatan Jatipuro	tersedianya barang cetakan dan penggandaan	3 item	12 bulan		5.000.000	APBD KAB	KEC JTPR		
4.01 . 4.01.13 . 01 . 15	Penyediaan bahan bacaan dan peraturan perundang-undangan	2.160.000			Kecamatan Jatipuro	tersedianya bahan bacaan dan peraturan perundang-undangan	3 surat kabar	2 srt kabar		3.000.000	APBD KAB	KEC JTPR		
4.01 . 4.01.13 . 01 . 17	Penyediaan makanan dan minuman	19.800.000			Kecamatan Jatipuro	tersedianya makanan dan minuman	36 kegiatan	12 bulan		25.000.000	APBD KAB	KEC JTPR		
4.01 . 4.01.13 . 01 . 18	Rapat-rapat koordinasi dan konsultasi ke luar daerah	19.970.000			Kecamatan Jatipuro	terselenggaranya rapat koordinasi dan konsultasi	66 kegiatan	12 bulan		25.000.000	APBD KAB	KEC JTPR		
<b>4.01 . 4.01.13 . 02</b>	<b>Program Peningkatan Sarana dan Prasarana Aparatur</b>	<b>1.756.697.000</b>								<b>835.000.000</b>				
4.01 . 4.01.13 . 02 . 03	Pembangunan gedung kantor	1.700.000.000			Kecamatan Jatipuro	tersedianya perlengkapan rumah jabatan	6 item	2 item			APBD KAB	KEC JTPR		
1.20 . 1.20.13 . 02 . 06	Pengadaan Kendaraan Dinas/operasional				Kecamatan Jatipuro	tersedianya perlengkapan rumah jabatan	6 item	2 item		60.000.000	APBD KAB	KEC JTPR		
1.20 . 1.20.13 . 02 . 07	Pengadaan Peralatan Gedung Kantor				Kecamatan Jatipuro	tesedianya perlengkapan gedung kantor	1 item	8 item		200.000.000	APBD KAB	KEC JTPR		
4.01 . 4.01.13 . 02 . 07	Pengadaan perlengkapan gedung kantor	12.000.000			Kecamatan Jatipuro	tesedianya peralatan gedung kantor	1 unit	10 item		300.000.000	APBD KAB	KEC JTPR		
4.01 . 4.01.13 . 02 . 11	Pengadaan Komputer	12.000.000			Kecamatan Jatipuro	tersedianya komputer dan printer	1 unit	2 item		30.000.000	APBD KAB	KEC JTPR		
1.20 . 1.20.13 . 02 . 20	Pengadaan Meubeler				Kecamatan Jatipuro	terpeliharanya rumah jabatan	1 unit	1 unit		75.000.000	APBD KAB	KEC JTPR		
1.20 . 1.20.13 . 02 . 22	Pengadaan Alat-studio				Kecamatan Jatipuro	terpeliharanya gedung kantor	1 unit	1 Unit		100.000.000	APBD KAB	KEC JTPR		
4.01 . 4.01.13 . 02 . 24	Pemeliharaan rutin/berkala kendaraan dinas/operasional	32.697.000			Kecamatan Jatipuro	terpeliharanya kendaraan dinas	3 unit	12 bulan		55.000.000	APBD KAB	KEC JTPR		
1.20 . 1.20.13 . 02 . 28	Pengadaan Jaringan Telepon				Kecamatan Jatipuro	terpeliharanya peralatan gedung kantor	11 unit	12 item		15.000.000	APBD KAB	KEC JTPR		
<b>4.01 . 4.01.13 . 06</b>	<b>Program peningkatan pengembangan sistem pelaporan capaian kinerja dan keuangan</b>	<b>42.600.000</b>								<b>60.000.000</b>				
4.01 . 4.01.13 . 06 . 01	Penyusunan laporan capaian kinerja dan ikhtisar realisasi kinerja SKPD	42.600.000			Kecamatan Jatipuro	tercukupinya laporan kinerja dan ikhtisar kinerja SKPD	12 bulan	12 bulan		60.000.000	APBD KAB	KEC JTPR		
<b>1.05</b>	<b>Ketentraman dan Ketertiban Umum serta Perlindungan Masyarakat</b>	<b>223.000.000</b>								<b>245.000.000</b>				
<b>1.05 . 4.01.13 . 15</b>	<b>Program peningkatan keamanan dan kenyamanan lingkungan</b>	<b>38.000.000</b>								<b>80.000.000</b>				
1.05 . 4.01.13 . 15 . 07	Pembinaan Linmas/Kamtibmas	10.000.000			Kecamatan Jatipuro	terselenggaranya pembinaan linmas	2 kegiatan	1 keg		30.000.000	APBD KAB	KEC JTPR		
1.05 . 4.01.13 . 15 . 08	Pembinaan Wilayah/Daerah	20.000.000			Kecamatan Jatipuro	terselenggaranya pembinaan wilayah	200 orang	1 Keg		30.000.000	APBD KAB	KEC JTPR		

NO	URUSAN/BIDANG URUSAN PEMERINTAHAN DAERAH DAN PROGRAM/KEGIATAN	Penetapan TA 2018 (Rp)	Prioritas Daerah	Sasaran Daerah	Lokasi	Indikator Kinerja						Pagu Indikatif TA 2019 (Rp)	Sumber Dana	OPD Penanggung Jawab
						Hasil Program		Keluaran Kegiatan		Hasil Kegiatan				
						Tolok Ukur	Target	Tolok Ukur	Target	Tolok Ukur	Target			
1.05 . 4.01.13 . 15 . 23	Sosialisasi peran dan fungsi FKDM	8.000.000			Kecamatan Jatipuro			terselenggaranya sosialisasi dan fungsi FKDM	200 orang	1 Keg		20.000.000	APBD KAB	KEC JTPR
<b>1.05 . 4.01.13 . 17</b>	<b>Program pengembangan wawasan kebangsaan</b>	<b>185.000.000</b>										<b>165.000.000</b>		
1.05 . 4.01.13 . 17 . 17	Fasilitasi Kegiatan FKUB Tingkat Kecamatan	15.000.000			Kecamatan Jatipuro			terselenggaranya pembinaan toleransi dan kerukunan beragama	2 kegiatan	12 bulan		20.000.000	APBD KAB	KEC JTPR
1.05 . 4.01.13 . 17 . 24	Fasilitasi Paskibraka Kecamatan	40.000.000			Kecamatan Jatipuro			terselenggaranya Kegiatan Paskibraka	2 kegiatan	12 bulan		45.000.000	APBD KAB	KEC JTPR
1.05 . 4.01.13 . 17 . 31	Fasilitasi Kegiatan Keagamaan	23.000.000			Kecamatan Jatipuro			terselenggaranya kegiatan keagamaan dan sosial budaya	2 kegiatan	12 bulan		-	APBD KAB	KEC JTPR
1.05 . 4.01.13 . 17 . 32	Fasilitasi Kegiatan Sosial Budaya	67.000.000			Kecamatan Jatipuro			terselenggaranya kegiatan keagamaan dan sosial budaya	2 kegiatan	12 bulan		-	APBD KAB	KEC JTPR
1.05 . 4.01.13 . 17 . 33	Fasilitasi Pelaksanaan Kegiatan Daerah	40.000.000			Kecamatan Jatipuro			terselenggaranya kegiatan keagamaan dan sosial budaya	2 kegiatan	12 bulan		-	APBD KAB	KEC JTPR
1.19 . 1.20.13 . 17 . 02	Fasilitas Pelaksanaan Sosial dan keagamaan				Kecamatan Jatipuro			terselenggaranya kegiatan keagamaan dan sosial budaya	2 kegiatan	12 bulan		100.000.000	APBD KAB	KEC JTPR
<b>2.07</b>	<b>Pemberdayaan Masyarakat Desa</b>	<b>102.975.000</b>										<b>160.000.000</b>		
<b>2.07 . 4.01.13 . 15</b>	<b>Program Peningkatan Keberdayaan Masyarakat Perdesaan</b>	<b>15.000.000</b>										<b>20.000.000</b>		
2.07 . 4.01.13 . 15 . 07	10 Program Pokok PKK dan P2M-BG	15.000.000			Kecamatan Jatipuro			Terselenggaranya kegiatan PKK Kecamatan		12 bulan		20.000.000	APBD KAB	KEC JTPR
<b>2.07 . 4.01.13 . 17</b>	<b>Program peningkatan partisipasi masyarakat dalam membangun desa</b>	<b>47.875.000</b>										<b>75.000.000</b>		
2.07 . 4.01.13 . 17 . 02	Pelaksanaan musyawarah pembangunan desa	10.000.000			Kecamatan Jatipuro			terselenggaranya musrenbangcam	1 kali kegiatan	1 keg		15.000.000	APBD KAB	KEC JTPR
2.07 . 4.01.13 . 17 . 03	Fasilitasi Pelaksanaan Dana Desa	30.375.000			Kecamatan Jatipuro			terselenggaranya musrenbangcam	1 kali kegiatan	1 keg		40.000.000	APBD KAB	KEC JTPR
2.07 . 4.01.13 . 17 . 15	Evaluasi Pemberdayaan Masyarakat, Perlombaan desa/kelurahan	7.500.000			Kecamatan Jatipuro			terselenggaranya perlombaan desa/kelurahan	10 desa	1 keg		20.000.000	APBD KAB	KEC JTPR
<b>2.07 . 4.01.13 . 18</b>	<b>Program peningkatan kapasitas aparatur pemerintah desa</b>	<b>40.100.000</b>										<b>65.000.000</b>		
2.07 . 4.01.13 . 18 . 05	Pembinaan Perangkat Desa	10.000.000			Kecamatan Jatipuro			terselenggaranya pembinaan perangkat desa	1 keg	1 keg		20.000.000	APBD KAB	KEC JTPR
2.07 . 4.01.13 . 18 . 06	Pembinaan Kegiatan Administrasi Pemerintahan Desa	10.000.000			Kecamatan Jatipuro			terselenggaranya pembinaan administrasi desa	10 desa	1 keg		15.000.000	APBD KAB	KEC JTPR
1.22 . 1.20.13 . 18 . 06	Penyelenggaraan Pemilihan Kepala Desa				Kecamatan Jatipuro			terselenggaranya pembinaan administrasi desa	10 desa	1 keg		10.000.000	APBD KAB	KEC JTPR
2.07 . 4.01.13 . 18 . 14	Pembinaan pengurus RT dan RW	15.000.000			Kecamatan Jatipuro			terselenggaranya pembinaan RT/RW	10 desa	1 keg		20.000.000	APBD KAB	KEC JTPR
2.07 . 4.01.13 . 18 . 30	Fasilitasi Pembentukan BPD	5.100.000			Kecamatan Jatipuro			terselenggaranya pembinaan RT/RW	10 desa	1 keg		-	APBD KAB	KEC JTPR
<b>2.12</b>	<b>Penanaman Modal</b>	<b>10.000.000</b>										<b>15.000.000</b>		
<b>2.12 . 4.01.13 . 16</b>	<b>Program Peningkatan Iklim Investasi dan Realisasi Investasi</b>	<b>10.000.000</b>										<b>15.000.000</b>		
2.12 . 4.01.13 . 16 . 21	Fasilitasi Kegiatan PATEN Tingkat Kecamatan	10.000.000			Kecamatan Jatipuro			terselenggaranya kegiatan paten ditingkat Kecamatan		1 keg		15.000.000	APBD KAB	KEC JTPR

PERANGKAT DAERAH : Kecamatan Jatiyoso

NO	URUSAN/BIDANG URUSAN PEMERINTAHAN DAERAH DAN PROGRAM/KEGIATAN	Penetapan TA 2018 (Rp)	Prioritas Daerah	Sasaran Daerah	Lokasi	Indikator Kinerja				Pagu Indikatif TA 2019 (Rp)	Sumber Dana	OPD Penanggung Jawab		
						Hasil Program		Keluaran Kegiatan					Hasil Kegiatan	
						Tolok Ukur	Target	Tolok Ukur	Target				Tolok Ukur	Target
1	2	3			5	3	4			6	7	8		
<b>4</b>	<b>Urusan Pemerintahan Fungsi Penunjang</b>													
	<b>Kecamatan Jatiyoso</b>	<b>660.375.000</b>								<b>4.957.875.000</b>				
	<b>Belanja Langsung</b>	<b>660.375.000</b>								<b>4.957.875.000</b>				
	<b>A.1.Belanja Operasional Kantor</b>	<b>379.900.000</b>								<b>4.620.000.000</b>				
	<b>A.2. Belanja Tugas Fungsi</b>	<b>280.475.000</b>								<b>337.875.000</b>				
	<b>Belanja Tidak Langsung</b>													
<b>4.01</b>	<b>Administrasi Pemerintahan</b>	<b>379.900.000</b>								<b>4.620.000.000</b>				
<b>4.01 . 4.01.14 . 01</b>	<b>Program Pelayanan Administrasi Perkantoran</b>	<b>167.400.000</b>								<b>208.000.000</b>				
4.01 . 4.01.14 . 01 . 01	Penyediaan jasa surat menyurat	5.000.000			Kec. Jatiyoso			Terlaksananya jasa pelayanan administrasi perkantoran	1000 lbr		5.000.000	APBD KAB KEC JTYS		
4.01 . 4.01.14 . 01 . 02	Penyediaan jasa komunikasi, sumber daya air dan listrik	15.120.000			Kec. Jatiyoso			Terwujudnya kegiatan penyediaan jasa air dan listrik	1 Tahun		20.000.000	APBD KAB KEC JTYS		
4.01 . 4.01.14 . 01 . 08	Penyediaan jasa kebersihan kantor	60.000.000			Kec. Jatiyoso			Tersedianya jasa kebersihan Kantor	4 Orang, 19 item		65.000.000	APBD KAB KEC JTYS		
4.01 . 4.01.14 . 01 . 10	Penyediaan alat tulis kantor	24.380.000			Kec. Jatiyoso			Terselenggaranya kegiatan penyediaan Alat Tulis Kantor	40 item		30.000.000	APBD KAB KEC JTYS		
4.01 . 4.01.14 . 01 . 11	Penyediaan barang cetakan dan penggandaan	10.000.000			Kec. Jatiyoso			Tersedianya blangko-blangko cetakan dan biaya penggandaan	2 item		17.500.000	APBD KAB KEC JTYS		
4.01 . 4.01.14 . 01 . 12	Penyediaan komponen instalasi listrik/penerangan bangunan kantor	7.000.000			Kec. Jatiyoso			Tersedianya jenis - jenis komponen listrik gedung kantor	8 item		15.000.000	APBD KAB KEC JTYS		
4.01 . 4.01.14 . 01 . 15	Penyediaan bahan bacaan dan peraturan perundang-undangan	2.500.000			Kec. Jatiyoso			Tersedianya surat kabar dan pustaka perundang-undangan	3 Jenis		3.000.000	APBD KAB KEC JTYS		
4.01 . 4.01.14 . 01 . 17	Penyediaan makanan dan minuman	20.000.000			Kec. Jatiyoso			Tersedianya makanan dan minuman tamu dan rapat-rapat	500 Orang		25.000.000	APBD KAB KEC JTYS		
4.01 . 4.01.14 . 01 . 18	Rapat-rapat koordinasi dan konsultasi ke dalam/luar daerah	23.400.000			Kec. Jatiyoso			Tersedianya anggaran perjalanan dinas ke dalam dan ke luar daerah	12 Bulan		27.500.000	APBD KAB KEC JTYS		
<b>4.01 . 4.01.14 . 02</b>	<b>Program Peningkatan Sarana dan Prasarana Aparatur</b>	<b>186.500.000</b>									<b>4.382.000.000</b>			
4.01 . 4.01.14 . 02 . XX	Pengadaan Perlengkapan Gedung Kantor				Kec. Jatiyoso			Pengadaan Meja Kantor dan Meja Rapat			30.000.000	APBD KAB KEC JTYS		
					Kec. Jatiyoso			Terselenggaranya Pengadaan Meja Kursi Tamu	2 Unit		15.000.000	APBD KAB KEC JTYS		
					Kec. Jatiyoso			Pengadaan Jaringan Internet	1 Unit Jaringan		5.000.000	APBD KAB KEC JTYS		
4.01 . 4.01.14 . 02 . XX	Pengadaan Peralatan Gedung Kantor				Kec. Jatiyoso			Terselenggaranya pengadaan Podium/Mimbar	1 Unit		10.000.000	APBD KAB KEC JTYS		
					Kec. Jatiyoso			Terselenggaranya Pengadaan Audio Mixer 8 CH Built Up	1 Unit		35.000.000	APBD KAB KEC JTYS		
4.01 . 4.01.14 . 02 . XX	Pengadaan Kendaraan Operasional				Kec. Jatiyoso			Terselenggaranya pengadaan kendaraan operasional	2 Unit		51.000.000	APBD KAB KEC JTYS		
4.01 . 4.01.14 . 02 . XX	Pengadaan Komputer				Kec. Jatiyoso			Terselenggaranya pengadaan komputer Laptop dan printer	1 Unit komputer, Laptop dan 1 unit printer		20.000.000	APBD KAB KEC JTYS		
4.01 . 4.01.14 . 02 . XX	Pengadaan Perlengkapan Rumah Dinas				Kec. Jatiyoso			Terselenggaranya Pengadaan Perlengkapan Rumah Dinas berupa Tempat Tidur, Meja Kursi Tamu	1 Unit Springbead Uk Doble, 1 Unit Meja Kursi Tamu		11.000.000	APBD KAB KEC JTYS		
4.01 . 4.01.14 . 02 . XX	Pemeliharaan Rutin/Berkala Rumah Dinas				Kec. Jatiyoso			Terselenggaranya Pemeliharaan rutin berkala rumah dinas	1 Unit		20.000.000	APBD KAB KEC JTYS		
4.01 . 4.01.14 . 02 . 22	Pemeliharaan rutin/berkala gedung kantor	10.000.000			Kec. Jatiyoso			Terselenggaranya pemeliharaan rutin berkala Gedung Kantor	3 Unit		20.000.000	APBD KAB KEC JTYS		
4.01 . 4.01.14 . 02 . 24	Pemeliharaan rutin/berkala kendaraan dinas/operasional	55.000.000			Kec. Jatiyoso			Terselenggaranya pemeliharaan Kendaraan Dinas	1 Mobil, 2 Sepeda Motor		60.000.000	APBD KAB KEC JTYS		

NO	URUSAN/BIDANG URUSAN PEMERINTAHAN DAERAH DAN PROGRAM/KEGIATAN	Penetapan TA 2018 (Rp)	Prioritas Daerah	Sasaran Daerah	Lokasi	Indikator Kinerja						Pagu Indikatif TA 2019 (Rp)	Sumber Dana	OPD Penanggung Jawab
						Hasil Program		Keluaran Kegiatan		Hasil Kegiatan				
						Tolok Ukur	Target	Tolok Ukur	Target	Tolok Ukur	Target			
4.01 . 4.01.14 . 02 . 25	Pemeliharaan rutin/berkala perlengkapan rumah jabatan/dinas	10.000.000			Kec. Jatiyoso			Terlaksananya pemeliharaan rutin berkala peralatan rumah dinas	Peralatan rumah dinas			25.000.000	APBD KAB	KEC JTYS
4.01 . 4.01.14 . 02 . 28	Pemeliharaan rutin/berkala peralatan gedung kantor	11.500.000			Kec. Jatiyoso			Terlaksananya pemeliharaan peralatan gedung kantor	Peralatan Kantor			20.000.000	APBD KAB	KEC JTYS
4.01 . 4.01.14 . 02 . XX	Pengadaan Fling Cabinet				Kec. Jatiyoso			Terselenggaranya pengadaan Feling Cabinet	2 Unit			10.000.000	APBD KAB	KEC JTYS
4.01 . 4.01.14 . 02 . XX	Pembangunan Garasi dan Tempat Parkir				Kec. Jatiyoso			Terselenggaranya pembangunan Garasi dan Tempat Parkir Kantor				50.000.000	APBD KAB	KEC JTYS
4.01 . 4.01.14 . 02 . XX	Pembangunan Gedung Kantor Kecamatan Jatiyoso				Kec. Jatiyoso			Terselenggaranya pembangunan Gedung Kantor Kecamatan Jatiyoso	1 Unit			4.000.000.000	APBD KAB	KEC JTYS
4.01 . 4.01.14 . 02 . 95	Pembangunan Gapura Batas Wilayah	100.000.000			Kec. Jatiyoso								APBD KAB	KEC JTYS
<b>4.01 . 4.01.14 . 06</b>	<b>Program peningkatan pengembangan sistem pelaporan capaian kinerja dan keuangan</b>	<b>26.000.000</b>										<b>30.000.000</b>		
4.01 . 4.01.14 . 06 . 01	Penyusunan laporan capaian kinerja dan ikhtisar realisasi kinerja SKPD	26.000.000			Kec. Jatiyoso			Terselenggaranya penyusunan laporan capaian kinerja dan ikhtisar realisasi kinerja SKPD	20 Dokumen			30.000.000	APBD KAB	KEC JTYS
<b>1.05</b>	<b>Ketentraman dan Ketertiban Umum serta Perlindungan Masyarakat</b>	<b>173.181.500</b>										<b>205.000.000</b>		
<b>1.05 . 4.01.14 . 15</b>	<b>Program peningkatan keamanan dan kenyamanan lingkungan</b>	<b>47.440.000</b>										<b>60.000.000</b>		
1.05 . 4.01.14 . 15 . 07	Pembinaan Linmas/Kamtibmas	7.440.000			Kec. Jatiyoso			Terlaksananya pembinaan anggota Linmas	200 Orang			10.000.000	APBD KAB	KEC JTYS
1.05 . 4.01.14 . 15 . 08	Pembinaan Wilayah/Daerah	25.000.000			Kec. Jatiyoso			Terlaksananya pembinaan Wilayah/Daerah	12 Bulan			30.000.000	APBD KAB	KEC JTYS
1.05 . 4.01.14 . 15 . 34	Upacara HUT Kab. Karanganyar	15.000.000			Kec. Jatiyoso			Terlaksananya Peringatan HUT Kab. Karanganyar				20.000.000	APBD KAB	KEC JTYS
<b>1.05 . 4.01.14 . 17</b>	<b>Program pengembangan wawasan kebangsaan</b>	<b>125.741.500</b>										<b>145.000.000</b>		
1.05 . 4.01.14 . 17 . 01	Peningkatan toleransi dan kerukunan dalam kehidupan beragama	8.000.000			Kec. Jatiyoso			terselenggaranya pembinaan peningkatan toleransi dan kerukunan dalam kehidupan beragama	9 Desa			10.000.000	APBD KAB	KEC JTYS
1.05 . 4.01.14 . 17 . 17	Fasilitasi Kegiatan FKUB Tingkat Kecamatan	13.890.000			Kec. Jatiyoso			Terselenggaranya kegiatan FKUB Tingkat Kecamatan	9 Desa			15.000.000	APBD KAB	KEC JTYS
1.05 . 4.01.14 . 17 . 21	Sosialisai Peningkatan Apresiasi Nilai-Nilai Kebangsaan	15.960.000			Kec. Jatiyoso			Terselenggaranya kegiatan peningkatan apresiasi nilai-nilai kebangsaan	9 Desa			15.000.000	APBD KAB	KEC JTYS
1.05 . 4.01.14 . 17 . 23	Lomba Terjati Pengamalan Nilai-Nilai Kejuangan 45 Tingkat Kecamatan	28.730.000			Kec. Jatiyoso			Terselenggaranya kegiatan pengamalan nilai-nilai kejuangan 45 tingkat Kecamatan	9 Desa			30.000.000	APBD KAB	KEC JTYS
1.05 . 4.01.14 . 17 . 24	Fasilitasi Paskibraka Kecamatan	42.445.000			Kec. Jatiyoso			Terselenggaranya pengadaan fasilitas paskibraka kecamatan				45.000.000	APBD KAB	KEC JTYS
1.05 . 4.01.14 . 17 . 25	Fasilitasi Kegiatan Keagamaan dan Sosial Budaya	16.716.500			Kec. Jatiyoso			Terselenggaranya kegiatan Fasilitasi keagamaan dan sosial budaya	9 Desa			30.000.000	APBD KAB	KEC JTYS
<b>2.02</b>	<b>Pemberdayaan Perempuan dan Perlindungan Anak</b>	<b>8.000.000</b>										<b>8.000.000</b>		
<b>2.02 . 4.01.14 . 17</b>	<b>Program Peningkatan Kualitas Hidup dan Perlindungan Perempuan</b>	<b>8.000.000</b>										<b>8.000.000</b>		
2.02 . 4.01.14 . 17 . 14	Pembinaan PKK Kecamatan	8.000.000			Kec. Jatiyoso			Terlaksananya kegiatan PKK tingkat Desa dan Kecamatan	9 Desa			8.000.000	APBD KAB	KEC JTYS
<b>2.07</b>	<b>Pemberdayaan Masyarakat Desa</b>	<b>70.375.000</b>										<b>99.875.000</b>		

NO	URUSAN/BIDANG URUSAN PEMERINTAHAN DAERAH DAN PROGRAM/KEGIATAN	Penetapan TA 2018 (Rp)	Prioritas Daerah	Sasaran Daerah	Lokasi	Indikator Kinerja				Pagu Indikatif TA 2019 (Rp)	Sumber Dana	OPD Penanggung Jawab		
						Hasil Program		Keluaran Kegiatan					Hasil Kegiatan	
						Tolok Ukur	Target	Tolok Ukur	Target				Tolok Ukur	Target
1	2	3			5	3	4			6	7	8		
<b>2.07 . 4.01.14 . 17</b>	<b>Program peningkatan partisipasi masyarakat dalam membangun desa</b>	<b>40.375.000</b>									<b>40.375.000</b>			
2.07 . 4.01.14 . 17 . 02	Pelaksanaan musyawarah pembangunan desa	10.000.000			Kec. Jatiyoso			Terlaksananya Musrenbang tingkat Desa dan Kecamatan	10 kali		10.000.000	APBD KAB	KEC JTYS	
2.07 . 4.01.14 . 17 . 03	Fasilitasi Pelaksanaan Dana Desa	30.375.000			Kec. Jatiyoso			Terlaksananya fasilitasi pelaksanaan dana desa	9 Desa		30.375.000	APBD KAB	KEC JTYS	
<b>2.07 . 4.01.14 . 18</b>	<b>Program peningkatan kapasitas aparatur pemerintah desa</b>	<b>30.000.000</b>									<b>59.500.000</b>			
2.07 . 4.01.14 . 18 . 05	Pembinaan Perangkat Desa	10.000.000			Kec. Jatiyoso			Terselenggaranya pembinaan Perangkat Desa	9 Desa		10.000.000	APBD KAB	KEC JTYS	
2.07 . 4.01.14 . 18 . 06	Pembinaan Kegiatan Administrasi Pemerintahan Desa	10.000.000			Kec. Jatiyoso			Terselenggaranya Pembinaan administrasi Desa	9 Desa		12.000.000	APBD KAB	KEC JTYS	
2.07 . 4.01.14 . 18 . Xx	Penyelenggaraan Pemilihan Kepala Desa				Kec. Jatiyoso			Terselenggaranya Pemilihan Kepala Desa	7 Desa		15.000.000	APBD KAB	KEC JTYS	
2.07 . 4.01.14 . 18 . xx	Pengisian Kekosongan Formasi Jabatan Perangkat Desa se Kabupaten Karanganyar				Kec. Jatiyoso			Terselenggaranya pengisian kekosongan formasi Perangkat Desa di Kecamatan Jatiyoso	9 Desa		10.000.000	APBD KAB	KEC JTYS	
2.07 . 4.01.14 . 18 . 19	Pembekalan Pengelolaan Keuangan Desa	10.000.000			Kec. Jatiyoso			Terselenggaranya pembekalan pengelolaan keuangan Desa	9 Desa		12.500.000	APBD KAB	KEC JTYS	
<b>2.12</b>	<b>Penanaman Modal</b>	<b>10.000.000</b>									<b>10.000.000</b>			
<b>2.12 . 4.01.14 . 16</b>	<b>Program Peningkatan Iklim Investasi dan Realisasi Investasi</b>	<b>10.000.000</b>									<b>10.000.000</b>			
2.12 . 4.01.14 . 16 . 21	Fasilitasi Kegiatan PATEN Tingkat Kecamatan	10.000.000			Kec. Jatiyoso			Terselenggaranya pelaksanaan perijinan terpadu tingkat Kecamatan	1 Tahun		10.000.000	APBD KAB	KEC JTYS	
<b>2.13</b>	<b>Kepemudaan dan Olah Raga</b>	<b>18.918.500</b>									<b>15.000.000</b>			
<b>2.13 . 4.01.14 . 17</b>	<b>Program peningkatan upaya penumbuhan kewirausahaan dan kecakapan hidup pemuda</b>	<b>18.918.500</b>									<b>15.000.000</b>			
2.13 . 4.01.14 . 17 . 01	Pelatihan kewirausahaan bagi pemuda	18.918.500			Kec. Jatiyoso			Terlaksananya pelatihan kewirausahaan generasi muda	9 Desa		15.000.000	APBD KAB	KEC JTYS	

PERANGKAT DAERAH : Kecamatan Jumantono

NO	URUSAN/BIDANG URUSAN PEMERINTAHAN DAERAH DAN PROGRAM/KEGIATAN	Penetapan TA 2018 (Rp)	Prioritas Daerah	Sasaran Daerah	Lokasi	Indikator Kinerja				Pagu Indikatif TA 2019 (Rp)	Sumber Dana	OPD Penanggung Jawab		
						Hasil Program		Keluaran Kegiatan					Hasil Kegiatan	
						Tolok Ukur	Target	Tolok Ukur	Target				Tolok Ukur	Target
1	2	3			5	3	4			6	7	8		
<b>4</b>	<b>Urusan Pemerintahan Fungsi Penunjang</b>													
	<b>Kecamatan Jumantono</b>	<b>560.375.000</b>								<b>567.895.500</b>				
	<b>Belanja Langsung</b>	<b>560.375.000</b>								<b>567.895.500</b>				
	<b>A.1.Belanja Operasional Kantor</b>	<b>247.347.000</b>								<b>222.327.500</b>				
	<b>A.2. Belanja Tugas Fungsi</b>	<b>313.028.000</b>								<b>345.568.000</b>				
	<b>Belanja Tidak Langsung</b>													
<b>4.01</b>	<b>Administrasi Pemerintahan</b>	<b>247.347.000</b>								<b>222.327.500</b>				
<b>4.01 . 4.01.15 . 01</b>	<b>Program Pelayanan Administrasi Perkantoran</b>	<b>125.154.500</b>								<b>125.154.500</b>				
4.01 . 4.01.15 . 01 . 01	Penyediaan jasa surat menyurat	996.000			Kec. Jumantono	Tersedianya Perangko	322 Buah			996.000	APBD KAB	KEC JMTN		
4.01 . 4.01.15 . 01 . 02	Penyediaan jasa komunikasi, sumber daya air dan listrik	21.600.000			Kec. Jumantono	Tersedianya Pelayanan Telepon,air dan Listrik	12 Bulan			21.600.000	APBD KAB	KEC JMTN		
4.01 . 4.01.15 . 01 . 08	Penyediaan jasa kebersihan kantor	27.415.500			Kec. Jumantono	Tersedianya Tenaga Pelaksana Khusus Kantor dan alat-alat Kebersihan Kantor	2 Orang, 20 Item			27.415.500	APBD KAB	KEC JMTN		
4.01 . 4.01.15 . 01 . 10	Penyediaan alat tulis kantor	13.709.900			Kec. Jumantono	Tersedianya Alat Tulis Kantor	34 Item			13.709.900	APBD KAB	KEC JMTN		
4.01 . 4.01.15 . 01 . 11	Penyediaan barang cetakan dan penggandaan	5.000.000			Kec. Jumantono	Tersedianya Barang Cetakan dan Pengadaan	2 Item			5.000.000	APBD KAB	KEC JMTN		
4.01 . 4.01.15 . 01 . 12	Penyediaan komponen instalasi listrik/penerangan bangunan kantor	7.873.100			Kec. Jumantono	Tersedianya Komponen Alat listrik	18 Item			7.873.100	APBD KAB	KEC JMTN		
4.01 . 4.01.15 . 01 . 15	Penyediaan bahan bacaan dan peraturan perundang-undangan	2.160.000			Kec. Jumantono	Tersedianya Bahan Bacaan	1 Tahun			2.160.000	APBD KAB	KEC JMTN		
4.01 . 4.01.15 . 01 . 17	Penyediaan makanan dan minuman	14.700.000			Kec. Jumantono	Tersedianya jamuan Makan Minum	12 Bulan			14.700.000	APBD KAB	KEC JMTN		
4.01 . 4.01.15 . 01 . 18	Rapat-rapat koordinasi dan konsultasi ke luar daerah	16.860.000			Kec. Jumantono	Terlaksananya Rapat Koordinasi Kedalam Daerah	12 Bulan			16.860.000	APBD KAB	KEC JMTN		
4.01 . 4.01.15 . 01 . 28	Penyediaan bahan logistik rumah dinas	14.840.000			Kec. Jumantono	Tersedianya Logistik dan Perlengkapan Rumah Dinas	12 Bulan			14.840.000	APBD KAB	KEC JMTN		
<b>4.01 . 4.01.15 . 02</b>	<b>Program Peningkatan Sarana dan Prasarana Aparatur</b>	<b>93.752.500</b>								<b>68.733.000</b>				
4.01 . 4.01.15 . 02 . 07	Pengadaan perlengkapan gedung kantor	8.000.000			Kec. Jumantono	Tersedianya Perlengkapan gedung Kantor	3 Unit			8.000.000	APBD KAB	KEC JMTN		
4.01 . 4.01.15 . 02 . 11	Pengadaan Komputer	15.000.000			Kec. Jumantono	Tersedianya Komputer	2 Unit			-	APBD KAB	KEC JMTN		
4.01 . 4.01.15 . 02 . 21	Pemeliharaan rutin/berkala rumah dinas	4.007.000			Kec. Jumantono	Terlaksananya Pemeliharaan Rumah Dinas	1 Unit			4.007.000	APBD KAB	KEC JMTN		
4.01 . 4.01.15 . 02 . 22	Pemeliharaan rutin/berkala gedung kantor	4.999.500			Kec. Jumantono	Terpeliharanya Gedung kantor	1 Unit			4.999.500	APBD KAB	KEC JMTN		
4.01 . 4.01.15 . 02 . 24	Pemeliharaan rutin/berkala kendaraan dinas/operasional	37.480.000			Kec. Jumantono	Tersedianya jasa servis,suku cadang,BBMdan pajak	12 Bulan			37.480.000	APBD KAB	KEC JMTN		
4.01 . 4.01.15 . 02 . 28	Pemeliharaan rutin/berkala peralatan gedung kantor	4.250.000			Kec. Jumantono	Terpeliharanya peralatan gedung kantor	2 Item			4.250.000	APBD KAB	KEC JMTN		
4.01 . 4.01.15 . 02 . 36	Pemeliharaan Gedung Pertemuan	4.997.500			Kec. Jumantono	Tersedianya jasa tukang,bahan pengapuran dan pengecatan Gedung pertemuan.	1 Unit			4.997.500	APBD KAB	KEC JMTN		
4.01 . 4.01.15 . 02 . 42	Rehabilitasi sedang/berat gedung kantor	10.019.500			Kec.Jumantono	Terlaksananya pembangunan Kamar Mandi Kantor	1 Unit			-	APBD KAB	KEC JMTN		
4.01 . 4.01.15 . 02 . 51	Pembangunan/Rehab Pagar Kantor	4.999.000			Kec. Jumantono	Terlaksananya pemeliharaan pagar kantor	1 Unit			4.999.000	APBD KAB	KEC JMTN		
<b>4.01 . 4.01.15 . 06</b>	<b>Program peningkatan pengembangan sistem pelaporan capaian kinerja dan keuangan</b>	<b>28.440.000</b>								<b>28.440.000</b>				
4.01 . 4.01.15 . 06 . 01	Penyusunan laporan capaian kinerja dan ikhtisar realisasi kinerja SKPD	28.440.000			Kec. Jumantono	Tersusunnya laporan Capaian Kinerja dan ikhtisar Realisasi Kinerja SKPD Tahun 2015	12 Bulan			28.440.000	APBD KAB	KEC JMTN		
<b>1.05</b>	<b>Ketentraman dan Ketertiban Umum serta Perlindungan Masyarakat</b>	<b>174.030.500</b>								<b>199.570.500</b>				

NO	URUSAN/BIDANG URUSAN PEMERINTAHAN DAERAH DAN PROGRAM/KEGIATAN	Penetapan TA 2018 (Rp)	Prioritas Daerah	Sasaran Daerah	Lokasi	Indikator Kinerja				Pagu Indikatif TA 2019 (Rp)	Sumber Dana	OPD Penanggung Jawab		
						Hasil Program		Keluaran Kegiatan					Hasil Kegiatan	
						Tolok Ukur	Target	Tolok Ukur	Target				Tolok Ukur	Target
1	2	3			5	3	4			6	7	8		
<b>1.05 . 4.01.15 . 15</b>	<b>Program peningkatan keamanan dan kenyamanan lingkungan</b>	<b>37.060.000</b>									<b>62.600.000</b>			
1.05 . 4.01.15 . 15 . 07	Pembinaan Linmas/Kamtibmas	12.600.000			Kec. Jumantono			Terbinanya Linmas Se Kecamatan Jumantono	2 Kegiatan		12.600.000	APBD KAB	KEC JMTN	
1.05 . 4.01.15 . 15 . 08	Pembinaan Wilayah/Daerah	24.460.000			Kec. Jumantono			Terselenggaranya Pembinaan Wilayah Daerah	12 Kegiatan		50.000.000	APBD KAB	KEC JMTN	
<b>1.05 . 4.01.15 . 17</b>	<b>Program pengembangan wawasan kebangsaan</b>	<b>136.970.500</b>									<b>136.970.500</b>			
1.05 . 4.01.15 . 17 . 01	Peningkatan toleransi dan kerukunan dalam kehidupan beragama	18.919.000			Kec. Jumantono			Terselenggaranya Pembinaan Antar Umat Beragama	2 Kegiatan		18.919.000	APBD KAB	KEC JMTN	
1.05 . 4.01.15 . 17 . 23	Lomba Tergiat Pengamalan Nilai-Nilai Kejuangan 45 Tingkat Kecamatan	29.371.500			Kec. Jumantono			Terselenggaranya Kegiatan Nilai-nilai Perjuangan '45 Tingkat Kecamatan	11 Desa		29.371.500	APBD KAB	KEC JMTN	
1.05 . 4.01.15 . 17 . 24	Fasilitasi Paskibraka Kecamatan	42.100.000			Kec. Jumantono			Tersedianya Seragam untuk Peserta Paskibraka	1 Kegiatan		42.100.000	APBD KAB	KEC JMTN	
1.05 . 4.01.15 . 17 . 32	Fasilitasi Kegiatan Sosial Budaya	40.000.000			Kec. Jumantono			Terselenggaranya Pentas Budaya Ketoprak	1 Kegiatan		40.000.000	APBD KAB	KEC JMTN	
1.05 . 4.01.15 . 17 . 33	Fasilitasi Pelaksanaan Kegiatan Daerah	6.580.000			Kec. Jumantono			Terlaksananya Fasilitasi Pameran	1 Kegiatan		6.580.000	APBD KAB	KEC JMTN	
<b>2.02</b>	<b>Pemberdayaan Perempuan dan Perlindungan Anak</b>	<b>15.750.000</b>									<b>15.750.000</b>			
<b>2.02 . 4.01.15 . 17</b>	<b>Program Peningkatan Kualitas Hidup dan Perlindungan Perempuan</b>	<b>15.750.000</b>									<b>15.750.000</b>			
2.02 . 4.01.15 . 17 . 14	Pembinaan PKK Kecamatan	15.750.000			Kec. Jumantono			Terselenggaranya Pembinaan PKK di Kec. Jumantono	4 Kegiatan		15.750.000	APBD KAB	KEC JMTN	
<b>2.07</b>	<b>Pemberdayaan Masyarakat Desa</b>	<b>79.597.500</b>									<b>86.597.500</b>			
<b>2.07 . 4.01.15 . 17</b>	<b>Program peningkatan partisipasi masyarakat dalam membangun desa</b>	<b>59.147.500</b>									<b>59.147.500</b>			
2.07 . 4.01.15 . 17 . 02	Pelaksanaan musyawarah pembangunan desa	11.250.000			Kec. Jumantono			Terlaksananya Pelaksanaan musyawarah pembangunan desa dan Kecamatan	11 Desa		11.250.000	APBD KAB	KEC JMTN	
2.07 . 4.01.15 . 17 . 03	Fasilitasi Pelaksanaan Dana Desa	30.020.000			Kec. Jumantono			Terlaksananya Fasilitasi Pelaksanaan Dana Desa	11 Desa		30.020.000	APBD KAB	KEC JMTN	
2.07 . 4.01.15 . 17 . 15	Evaluasi Pemberdayaan Masyarakat, Perlombaan desa/kelurahan	17.877.500			Kec. Jumantono			Terselenggaranya Pelaksanaan lomba Desa Tahun 2015	1 Kegiatan		17.877.500	APBD KAB	KEC JMTN	
<b>2.07 . 4.01.15 . 18</b>	<b>Program peningkatan kapasitas aparatur pemerintah desa</b>	<b>20.450.000</b>									<b>27.450.000</b>			
2.07 . 4.01.15 . 18 . 05	Pembinaan Perangkat Desa	13.870.000			Kec. Jumantono			Terbinanya Perangkat Desa	4 Kegiatan		13.870.000	APBD KAB	KEC JMTN	
2.07 . 4.01.15 . 18 . 06	Pembinaan Kegiatan Administrasi Pemerintahan Desa	6.580.000			Kec. Jumantono			Terbinanya Perangkat Desa	4 Kegiatan		6.580.000	APBD KAB	KEC JMTN	
2.07 . 4.01.15 . 18 . Xx	Penyelenggaraan Pemilihan Kepala Desa				Kec. Jumantono			Terselenggaranya Pemilihan Kepala Desa	11 Desa		7.000.000	APBD KAB	KEC JMTN	
<b>2.12</b>	<b>Penanaman Modal</b>	<b>6.000.000</b>									<b>6.000.000</b>			
<b>2.12 . 4.01.15 . 16</b>	<b>Program Peningkatan Iklim Investasi dan Realisasi Investasi</b>	<b>6.000.000</b>									<b>6.000.000</b>			
2.12 . 4.01.15 . 16 . 21	Fasilitasi Kegiatan PATEN Tingkat Kecamatan	6.000.000			Kec. Jumantono			Terselenggaranya Pengadaan Sarana Prasarana Pelayanan	12 Bulan		6.000.000	APBD KAB	KEC JMTN	
<b>2.13</b>	<b>Kepemudaan dan Olah Raga</b>	<b>37.650.000</b>									<b>37.650.000</b>			
<b>2.13 . 4.01.15 . 20</b>	<b>Program Pembinaan dan Pemasarakatan Olah Raga</b>	<b>37.650.000</b>									<b>37.650.000</b>			
2.13 . 4.01.15 . 20 . 42	Fasilitasi Kegiatan Keolahragaan	37.650.000			Kec. Jumantono			Terlaksananya Pengurus Kontingent Atlet/Olahraga	90 Peserta		37.650.000	APBD KAB	KEC JMTN	

PERANGKAT DAERAH : Kecamatan Jumapolo

NO	URUSAN/BIDANG URUSAN PEMERINTAHAN DAERAH DAN PROGRAM/KEGIATAN	Penetapan TA 2018 (Rp)	Prioritas Daerah	Sasaran Daerah	Lokasi	Indikator Kinerja				Pagu Indikatif TA 2019 (Rp)	Sumber Dana	OPD Penanggung Jawab		
						Hasil Program		Keluaran Kegiatan					Hasil Kegiatan	
						Tolok Ukur	Target	Tolok Ukur	Target				Tolok Ukur	Target
1	2	3			5	3	4			6	7	8		
4	Urusan Pemerintahan Fungsi Penunjang Kecamatan Jumapolo	4.560.375.000									654.825.000			
	Belanja Langsung	4.560.375.000									654.825.000			
	A.1.Belanja Operasional Kantor	4.258.161.200									355.815.000			
	A.2. Belanja Tugas Fungsi	302.213.800									299.010.000			
	Belanja Tidak Langsung													
4.01	Administrasi Pemerintahan	4.264.661.200									362.315.000			
4.01 . 4.01.16 . 01	Program Pelayanan Administrasi Perkantoran	166.761.200									168.290.000			
4.01 . 4.01.16 . 01 . 01	Penyediaan jasa surat menyurat	4.000.000			Kecamatan Jumapolo			Terkirimnya surat dinas	12 bulan		4.000.000	APBD KAB	KEC JMPL	
4.01 . 4.01.16 . 01 . 02	Penyediaan jasa komunikasi, sumber daya air dan listrik	15.498.000			Kecamatan Jumapolo			Terbayarnya tagihan listrik, air dan telepon	12 bulan		15.500.000	APBD KAB	KEC JMPL	
4.01 . 4.01.16 . 01 . 08	Penyediaan jasa kebersihan kantor	57.800.000			Kecamatan Jumapolo			Terwujudnya lingkungan kantor yang bersih	12 bulan		57.800.000	APBD KAB	KEC JMPL	
4.01 . 4.01.16 . 01 . 10	Penyediaan alat tulis kantor	13.990.600			Kecamatan Jumapolo			Lancarnya kegiatan perkantoran	12 bulan		14.000.000	APBD KAB	KEC JMPL	
4.01 . 4.01.16 . 01 . 11	Penyediaan barang cetakan dan penggandaan	6.140.000			Kecamatan Jumapolo			Terwujudnya tertib administrasi perkantoran	12 bulan		6.500.000	APBD KAB	KEC JMPL	
4.01 . 4.01.16 . 01 . 12	Penyediaan komponen instalasi listrik/penerangan bangunan kantor	3.342.600			Kecamatan Jumapolo			Tercukupinya kebutuhan kelistrikan kantor	12 bulan		4.500.000	APBD KAB	KEC JMPL	
4.01 . 4.01.16 . 01 . 15	Penyediaan bahan bacaan dan peraturan perundang-undangan	3.600.000			Kecamatan Jumapolo			Tersedianya informasi dari media cetak	12 bulan		3.600.000	APBD KAB	KEC JMPL	
4.01 . 4.01.16 . 01 . 17	Penyediaan makanan dan minuman	16.000.000			Kecamatan Jumapolo			Lancarnya kegiatan perkantoran	12 bulan		16.000.000	APBD KAB	KEC JMPL	
4.01 . 4.01.16 . 01 . 18	Rapat-rapat koordinasi dan konsultasi ke luar daerah	27.150.000			Kecamatan Jumapolo			Terkoordinasinya pelaksanaan program dan kegiatan pemerintah	12 bulan		27.150.000	APBD KAB	KEC JMPL	
4.01 . 4.01.16 . 01 . 28	Penyediaan bahan logistik rumah dinas	19.240.000			Kecamatan Jumapolo			Kebutuhan makan minum rumah dinas	12 bulan		19.240.000	APBD KAB	KEC JMPL	
4.01 . 4.01.16 . 02	Program Peningkatan Sarana dan Prasarana Aparatur	4.059.000.000									130.125.000			
4.01 . 4.01.16 . 02 . 03	Pembangunan gedung kantor	4.000.000.000			Kecamatan Jumapolo			Terwujudnya Gedung Kantor	1 unit			APBD KAB	KEC JMPL	
4.01 . 4.01.16 . 02 . 07	Pengadaan perlengkapan gedung kantor	3.500.000			Kecamatan Jumapolo			Tersedianya perlengkapan kantor yang diperlukan	1 unit		47.525.000	APBD KAB	KEC JMPL	
4.01 . 4.01.16 . 02 . 09	Pengadaan peralatan gedung kantor	7.500.000			Kecamatan Jumapolo			Tersedianya peralatan gedung kantor	2 unit		19.600.000	APBD KAB	KEC JMPL	
4.01 . 4.01.16 . 02 . 24	Pemeliharaan rutin/berkala kendaraan dinas/operasional	43.000.000			Kecamatan Jumapolo			Terpeliharanya kendaraan dinas	6 unit		43.000.000	APBD KAB	KEC JMPL	
4.01 . 4.01.16 . 02 . 28	Pemeliharaan rutin/berkala peralatan gedung kantor	5.000.000			Kecamatan Jumapolo			Terpeliharanya komputer	12 bulan		5.000.000	APBD KAB	KEC JMPL	
4.01 . 4.01.16 . 02 . Xx	Pengadaan Sound System										15.000.000	APBD KAB	KEC JMPL	
4.01 . 4.01.16 . 06	Program peningkatan pengembangan sistem pelaporan capaian kinerja dan keuangan	32.400.000									57.400.000			
4.01 . 4.01.16 . 06 . 01	Penyusunan laporan capaian kinerja dan ikhtisar realisasi kinerja SKPD	32.400.000			Kecamatan Jumapolo			Terwujudnya akuntabilitas pelaksanaan tugas SKPD	12 bulan		32.400.000	APBD KAB	KEC JMPL	
4.01 . 4.01.16 . 06 . Xx	Dokumen Renstra				Kecamatan Jumapolo			tersedianya dokumen tehnokratik Renstra	1 keg		25.000.000	APBD KAB	KEC JMPL	
4.01 . 4.01.16 . 19	Program pembinaan dan fasilitasi pengelolaan keuangan desa	6.500.000									6.500.000			
4.01 . 4.01.16 . 19 . 05	Pembinaan Administrasi Bantuan Dana ADD	6.500.000			Kecamatan Jumapolo			Terdatanya dana bantuan	12 desa		6.500.000	APBD KAB	KEC JMPL	
1.05	Ketentraman dan Ketertiban Umum serta Perlindungan Masyarakat	182.990.000									183.130.000			
1.05 . 4.01.16 . 15	Program peningkatan keamanan dan kenyamanan lingkungan	29.860.000									30.000.000			
1.05 . 4.01.16 . 15 . 07	Pembinaan Linmas/Kamtibmas	10.000.000			Kecamatan Jumapolo			Pendidikan dan pelatihan anggota Linmas	12 desa		10.000.000	APBD KAB	KEC JMPL	
1.05 . 4.01.16 . 15 . 08	Pembinaan Wilayah/Daerah	19.860.000			Kecamatan Jumapolo			Pemantauan wilayah se-Kecamatan Jumapolo	12 desa		20.000.000	APBD KAB	KEC JMPL	
1.05 . 4.01.16 . 15 . 35	Forum Komunikasi Pimpinan Kecamatan	-										APBD KAB	KEC JMPL	



NO	URUSAN/BIDANG URUSAN PEMERINTAHAN DAERAH DAN PROGRAM/KEGIATAN	Penetapan TA 2018 (Rp)	Prioritas Daerah	Sasaran Daerah	Lokasi	Indikator Kinerja				Pagu Indikatif TA 2019 (Rp)	Sumber Dana	OPD Penanggung Jawab		
						Hasil Program		Keluaran Kegiatan					Hasil Kegiatan	
						Tolok Ukur	Target	Tolok Ukur	Target				Tolok Ukur	Target
1	2	3			5	3	4			6	7	8		
<b>1.05 . 4.01.16 . 17</b>	<b>Program pengembangan wawasan kebangsaan</b>	<b>153.130.000</b>									<b>153.130.000</b>			
1.05 . 4.01.16 . 17 . 17	Fasilitasi Kegiatan FKUB Tingkat Kecamatan	10.000.000			Kecamatan Jumapolo			Terciptanya kerukunan umat beragama	12 desa		10.000.000	APBD KAB	KEC JMPL	
1.05 . 4.01.16 . 17 . 24	Fasilitasi Paskibraka Kecamatan	40.000.000			Kecamatan Jumapolo			Terbentuknya tim paskibraka	75 orang		40.000.000	APBD KAB	KEC JMPL	
1.05 . 4.01.16 . 17 . 31	Fasilitasi Kegiatan Keagamaan	30.000.000			Kecamatan Jumapolo				2 keg		30.000.000	APBD KAB	KEC JMPL	
1.05 . 4.01.16 . 17 . 32	Fasilitasi Kegiatan Sosial Budaya	53.130.000			Kecamatan Jumapolo			Terselenggaranya kegiatan sosial budaya pemuda olah raga dan keagamaan	1 keg		53.130.000	APBD KAB	KEC JMPL	
1.05 . 4.01.16 . 17 . 33	Fasilitasi Pelaksanaan Kegiatan Daerah	20.000.000			Kecamatan Jumapolo				2 keg		20.000.000	APBD KAB	KEC JMPL	
<b>2.02</b>	<b>Pemberdayaan Perempuan dan Perlindungan Anak</b>	<b>10.000.000</b>									<b>10.000.000</b>			
<b>2.02 . 4.01.16 . 17</b>	<b>Program Peningkatan Kualitas Hidup dan Perlindungan Perempuan</b>	<b>10.000.000</b>									<b>10.000.000</b>			
2.02 . 4.01.16 . 17 . 14	Pembinaan PKK Kecamatan	10.000.000			Kecamatan Jumapolo			Pemberdayaan lembaga PKK	12 desa		10.000.000	APBD KAB	KEC JMPL	
<b>2.07</b>	<b>Pemberdayaan Masyarakat Desa</b>	<b>70.100.000</b>									<b>65.380.000</b>			
<b>2.07 . 4.01.16 . 17</b>	<b>Program peningkatan partisipasi masyarakat dalam membangun desa</b>	<b>50.380.000</b>									<b>50.380.000</b>			
2.07 . 4.01.16 . 17 . 02	Pelaksanaan musyawarah pembangunan desa	10.000.000			Kecamatan Jumapolo			Terselenggaranya Musrenbang Desa dan Musrenbangcam	12 desa		10.000.000	APBD KAB	KEC JMPL	
2.07 . 4.01.16 . 17 . 03	Fasilitasi Pelaksanaan Dana Desa	30.380.000			Kecamatan Jumapolo						30.380.000	APBD KAB	KEC JMPL	
2.07 . 4.01.16 . 17 . 15	Evaluasi Pemberdayaan Masyarakat, Perlombaan desa/kelurahan	10.000.000			Kecamatan Jumapolo			Terselenggaranya lomba antar desa	12 desa		10.000.000	APBD KAB	KEC JMPL	
<b>2.07 . 4.01.16 . 18</b>	<b>Program peningkatan kapasitas aparatur pemerintah desa</b>	<b>19.720.000</b>									<b>15.000.000</b>			
2.07 . 4.01.16 . 18 . 05	Pembinaan Perangkat Desa	7.980.000			Kecamatan Jumapolo			Terlaksananya pembinaan perangkat desa	12 desa		8.000.000	APBD KAB	KEC JMPL	
2.07 . 4.01.16 . 18 . 06	Pembinaan Kegiatan Administrasi Pemerintahan Desa	7.000.000			Kecamatan Jumapolo			Terlaksananya pembinaan administrasi pemerintahan desa	12 desa		7.000.000	APBD KAB	KEC JMPL	
2.07 . 4.01.16 . 18 . 30	Fasilitasi Pembentukan BPD	4.740.000			Kecamatan Jumapolo				13 desa		-	APBD KAB	KEC JMPL	
<b>2.12</b>	<b>Penanaman Modal</b>	<b>10.498.800</b>									<b>11.000.000</b>			
<b>2.12 . 4.01.16 . 16</b>	<b>Program Peningkatan Iklim Investasi dan Realisasi Investasi</b>	<b>10.498.800</b>									<b>11.000.000</b>			
2.12 . 4.01.16 . 16 . 21	Fasilitasi Kegiatan PATEN Tingkat Kecamatan	10.498.800			Kecamatan Jumapolo			Terlaksananya investasi di kecamatan	12 desa		11.000.000	APBD KAB	KEC JMPL	
<b>2.13</b>	<b>Kepemudaan dan Olah Raga</b>	<b>22.125.000</b>									<b>23.000.000</b>			
<b>2.13 . 4.01.16 . 20</b>	<b>Program Pembinaan dan Pemasarakan Olah Raga</b>	<b>22.125.000</b>									<b>23.000.000</b>			
2.13 . 4.01.16 . 20 . 42	Fasilitasi Kegiatan Keolahragaan	22.125.000			Kecamatan Jumapolo			Terlaksananya kegiatan keolahragaan	1 kegiatan		23.000.000	APBD KAB	KEC JMPL	

PERANGKAT DAERAH : Kecamatan Matesih

NO	URUSAN/BIDANG URUSAN PEMERINTAHAN DAERAH DAN PROGRAM/KEGIATAN	Penetapan TA 2018 (Rp)	Prioritas Daerah	Sasaran Daerah	Lokasi	Indikator Kinerja				Pagu Indikatif TA 2019 (Rp)	Sumber Dana	OPD Penanggung Jawab		
						Hasil Program		Keluaran Kegiatan					Hasil Kegiatan	
						Tolok Ukur	Target	Tolok Ukur	Target				Tolok Ukur	Target
1	2	3			5	3	4			6	7	8		
<b>4</b>	<b>Urusan Pemerintahan Fungsi Penunjang</b>													
	<b>Kecamatan Matesih</b>	<b>575.375.000</b>								<b>631.765.000</b>				
	<b>Belanja Langsung</b>	<b>575.375.000</b>								<b>631.765.000</b>				
	<b>A.1.Belanja Operasional Kantor</b>	<b>298.400.000</b>								<b>352.440.000</b>				
	<b>A.2. Belanja Tugas Fungsi</b>	<b>276.975.000</b>								<b>279.325.000</b>				
	<b>Belanja Tidak Langsung</b>													
<b>4.01</b>	<b>Administrasi Pemerintahan</b>	<b>298.400.000</b>								<b>352.440.000</b>				
<b>4.01 . 4.01.17 . 01</b>	<b>Program Pelayanan Administrasi Perkantoran</b>	<b>171.750.000</b>								<b>176.040.000</b>				
4.01 . 4.01.17 . 01 . 02	Penyediaan jasa komunikasi, sumber daya air dan listrik	24.600.000			Kec.matesih			Terlaksananya kegiatan komunikasi,sumber daya dan listrik	3 item		26.400.000	APBD KAB	KEC MTSH	
4.01 . 4.01.17 . 01 . 08	Penyediaan jasa kebersihan kantor	58.350.000			Kec.matesih			Tersedianya Tenaga kebersihan dan keamanan kantor	4 orang		58.600.000	APBD KAB	KEC MTSH	
4.01 . 4.01.17 . 01 . 10	Penyediaan alat tulis kantor	15.000.000			Kec.matesih			Terlaksananya kelancaran kegiatan kantor	30 item		15.000.000	APBD KAB	KEC MTSH	
4.01 . 4.01.17 . 01 . 11	Penyediaan barang cetakan dan penggandaan	7.500.000			Kec.matesih			Tersedianya barang cetakan dan penggandaan	2 item		8.000.000	APBD KAB	KEC MTSH	
4.01 . 4.01.17 . 01 . 12	Penyediaan komponen instalasi listrik/penerangan bangunan kantor	8.500.000			Kec.matesih			Tersedianya komponen listrik/Penerangan bangunan kantor	14 item		9.000.000	APBD KAB	KEC MTSH	
4.01 . 4.01.17 . 01 . 15	Penyediaan bahan bacaan dan peraturan perundang-undangan	1.800.000			Kec.matesih			Tersedianya bahan bacaan	1 item		2.040.000	APBD KAB	KEC MTSH	
4.01 . 4.01.17 . 01 . 17	Penyediaan makanan dan minuman	19.000.000			Kec.matesih			Tersedianya makan minum kegiatan	20 kegiatan		20.000.000	APBD KAB	KEC MTSH	
4.01 . 4.01.17 . 01 . 18	Rapat-rapat koordinasi dan konsultasi ke dalam/luar daerah	27.000.000			Kec.matesih			Terlaksananya rapatdan konsultasi ke Dalam/Luar daerah	12 bulan		27.000.000	APBD KAB	KEC MTSH	
4.01 . 4.01.17 . 01 . 28	Penyediaan bahan logistik rumah dinas	10.000.000			Kec.matesih			Terlaksananya Penyediaan perlengkapan Rumah dinas Camat	21 item		10.000.000	APBD KAB	KEC MTSH	
<b>4.01 . 4.01.17 . 02</b>	<b>Program Peningkatan Sarana dan Prasarana Aparatur</b>	<b>99.650.000</b>									<b>146.400.000</b>			
4.01 . 4.01.17 . 02 . Xx	Pengadaan peralatan kantor				Kec.matesih			Tersedianya Peralatan kantor	2 item		15.000.000	APBD KAB	KEC MTSH	
4.01 . 4.01.17 . 02 . 09	Pengadaan peralatan gedung kantor	13.000.000			Kec.matesih			Tersedianya Peralatan Gedung kantor yang memadai	1 item		3.000.000	APBD KAB	KEC MTSH	
4.01 . 4.01.17 . 02 . 10	Pengadaan mebeleur	6.250.000			Kec.matesih			Terlaksananya pengadaan mebeleur	1 item		-	APBD KAB	KEC MTSH	
4.01 . 4.01.17 . 02 . 11	Pengadaan Komputer	21.000.000			Kec.matesih			Terlaksananya Pembelian Laptop	2 unit		18.000.000	APBD KAB	KEC MTSH	
4.01 . 4.01.17 . 02 . 22	Pemeliharaan rutin/berkala gedung kantor	15.000.000			Kec.matesih			Terlaksananya Pemeliharaan Gedung Kantor	1 unit		65.000.000	APBD KAB	KEC MTSH	
4.01 . 4.01.17 . 02 . 24	Pemeliharaan rutin/berkala kendaraan dinas/operasional	37.400.000			Kec.matesih			Terpeliharanya Kendaraan Dinas/Operasional	12 bulan		37.400.000	APBD KAB	KEC MTSH	
4.01 . 4.01.17 . 02 . 26	Pemeliharaan rutin/berkala perlengkapan gedung kantor	2.000.000			Kec.matesih			Terlaksananya Pemeliharaan AC	1 item		3.000.000	APBD KAB	KEC MTSH	
4.01 . 4.01.17 . 02 . 30	Pemeliharaan komputer	5.000.000			Kec.matesih			Terlaksananya Pemeliharaan Komputer	3 item		5.000.000	APBD KAB	KEC MTSH	
<b>4.01 . 4.01.17 . 06</b>	<b>Program peningkatan pengembangan sistem pelaporan capaian kinerja dan keuangan</b>	<b>27.000.000</b>									<b>30.000.000</b>			
4.01 . 4.01.17 . 06 . 01	Penyusunan laporan capaian kinerja dan ikhtisar realisasi kinerja SKPD	27.000.000			Kec.matesih			Terlaksananya Pembuatan Laporan Capaian Kinerja dan ikhtisar realisasi Kinerja SKPD	7 laporan		30.000.000	APBD KAB	KEC MTSH	
<b>1.05</b>	<b>Ketentraman dan Ketertiban Umum serta Perlindungan Masyarakat</b>	<b>202.975.000</b>									<b>204.325.000</b>			
<b>1.05 . 4.01.17 . 15</b>	<b>Program peningkatan keamanan dan kenyamanan lingkungan</b>	<b>61.850.000</b>									<b>63.200.000</b>			
1.05 . 4.01.17 . 15 . 07	Pembinaan Linmas/Kamtibmas	8.000.000			Kec.matesih			Terlaksananya Linmas/Kamtibmas	5 kegiatan		8.000.000	APBD KAB	KEC MTSH	

NO	URUSAN/BIDANG URUSAN PEMERINTAHAN DAERAH DAN PROGRAM/KEGIATAN	Penetapan TA 2018 (Rp)	Prioritas Daerah	Sasaran Daerah	Lokasi	Indikator Kinerja						Pagu Indikatif TA 2019 (Rp)	Sumber Dana	OPD Penanggung Jawab
						Hasil Program		Keluaran Kegiatan		Hasil Kegiatan				
						Tolok Ukur	Target	Tolok Ukur	Target	Tolok Ukur	Target			
1.05 . 4.01.17 . 15 . 08	Pembinaan Wilayah/Daerah	53.850.000			Kec.matesih			Terlaksananya Pembinaan keamanan lingkungan	12 kegiatan			55.200.000	APBD KAB	KEC MTSH
<b>1.05 . 4.01.17 . 17</b>	<b>Program pengembangan wawasan kebangsaan</b>	<b>141.125.000</b>										<b>141.125.000</b>		
1.05 . 4.01.17 . 17 . 17	Fasilitasi Kegiatan FKUB Tingkat Kecamatan	9.000.000			Kec.matesih			Terlaksananya kegiatan FKUB Tingkat Kec	2 kegiatan			9.000.000	APBD KAB	KEC MTSH
1.05 . 4.01.17 . 17 . 24	Fasilitasi Paskibraka Kecamatan	40.000.000			Kec.matesih			Terlaksananya Fasilitasi Paskibraka kecamatan	1 Paket			40.000.000	APBD KAB	KEC MTSH
1.05 . 4.01.17 . 17 . 31	Fasilitasi Kegiatan Keagamaan	9.000.000			Kec.matesih			Terlaksananya kegiatan keagamaan di tingkat kecamatan	9 Desa			9.000.000	APBD KAB	KEC MTSH
1.05 . 4.01.17 . 17 . 32	Fasilitasi Kegiatan Sosial Budaya	56.125.000			Kec.matesih			Terlaksananya kegiatan Sosial budaya	9 Desa			56.125.000	APBD KAB	KEC MTSH
1.05 . 4.01.17 . 17 . 33	Fasilitasi Pelaksanaan Kegiatan Daerah	27.000.000			Kec.matesih			Terlaksananya kegiatan pemuda dan Olah raga	9 Desa			27.000.000	APBD KAB	KEC MTSH
<b>2.02</b>	<b>Pemberdayaan Perempuan dan Perlindungan Anak</b>	<b>10.000.000</b>										<b>10.000.000</b>		
<b>2.02 . 4.01.17 . 17</b>	<b>Program Peningkatan Kualitas Hidup dan Perlindungan Perempuan</b>	<b>10.000.000</b>										<b>10.000.000</b>		
2.02 . 4.01.17 . 17 . 14	Pembinaan PKK Kecamatan	10.000.000			Kec.matesih			Terlaksananya Pembinaan PKK Tingkat kec	9 Desa			10.000.000	APBD KAB	KEC MTSH
<b>2.07</b>	<b>Pemberdayaan Masyarakat Desa</b>	<b>56.500.000</b>										<b>57.000.000</b>		
<b>2.07 . 4.01.17 . 17</b>	<b>Program peningkatan partisipasi masyarakat dalam membangun desa</b>	<b>38.000.000</b>										<b>38.000.000</b>		
2.07 . 4.01.17 . 17 . 02	Pelaksanaan musyawarah pembangunan desa	5.000.000			Kec.matesih			Terlaksananya Musrenbang Tingkat kec	9 Desa			5.000.000	APBD KAB	KEC MTSH
2.07 . 4.01.17 . 17 . 03	Fasilitasi Pelaksanaan Dana Desa	27.000.000			Kec.matesih			Terlaksananya Fasilitasi Pelaksanaan Dana Desa	12 kegiatan			27.000.000	APBD KAB	KEC MTSH
2.07 . 4.01.17 . 17 . 15	Evaluasi Pemberdayaan Masyarakat, Perlombaan desa/kelurahan	6.000.000			Kec.matesih			Terlaksananya Perlombaan Desa Tingkat Kecamatan	9 Desa			6.000.000	APBD KAB	KEC MTSH
<b>2.07 . 4.01.17 . 18</b>	<b>Program peningkatan kapasitas aparatur pemerintah desa</b>	<b>18.500.000</b>										<b>19.000.000</b>		
2.07 . 4.01.17 . 18 . 06	Pembinaan Kegiatan Administrasi Pemerintahan Desa	8.500.000			Kec.matesih			Terlaksananya Pembinaan tertib administrasi Pemerintahan Desa	9 Desa			9.000.000	APBD KAB	KEC MTSH
2.07 . 4.01.17 . 18 . 09	Pengisian Kekosongan Formasi Jabatan Perangkat Desa se Kabupaten Karanganyar	5.000.000			Kec.matesih			Terlaksananya Pengisian kekosongan Perangkat Desa	9 Desa			5.000.000	APBD KAB	KEC MTSH
2.07 . 4.01.17 . 18 . 30	Fasilitasi Pembentukan BPD	5.000.000			Kec.matesih			Terlaksananya Pemilihan Kepala Desa	9 Desa			5.000.000	APBD KAB	KEC MTSH

NO	URUSAN/BIDANG URUSAN PEMERINTAHAN DAERAH DAN PROGRAM/KEGIATAN	Penetapan TA 2018 (Rp)	Prioritas Daerah	Sasaran Daerah	Lokasi	Indikator Kinerja						Pagu Indikatif TA 2019 (Rp)	Sumber Dana	OPD Penanggung Jawab
						Hasil Program		Keluaran Kegiatan		Hasil Kegiatan				
						Tolok Ukur	Target	Tolok Ukur	Target	Tolok Ukur	Target			
1	2	3			5			3	4			6	7	8
2.12	Penanaman Modal	7.500.000										8.000.000		
2.12 . 4.01.17 . 16	Program Peningkatan Iklim Investasi dan Realisasi Investasi	7.500.000										8.000.000		
2.12 . 4.01.17 . 16 . 21	Fasilitasi Kegiatan PATEN Tingkat Kecamatan	7.500.000			Kec.matesih			Terlaksananya kegiatan Layanan Paten	1 Item			8.000.000	APBD KAB	KEC MTSH

PERANGKAT DAERAH : Kecamatan Tawangmangu

NO	URUSAN/BIDANG URUSAN PEMERINTAHAN DAERAH DAN PROGRAM/KEGIATAN	Penetapan TA 2018 (Rp)	Prioritas Daerah	Sasaran Daerah	Lokasi	Indikator Kinerja				Pagu Indikatif TA 2019 (Rp)	Sumber Dana	OPD Penanggung Jawab		
						Hasil Program		Keluaran Kegiatan					Hasil Kegiatan	
						Tolok Ukur	Target	Tolok Ukur	Target				Tolok Ukur	Target
1	2	3			5	3	4			6	7	8		
<b>4</b>	<b>Urusan Pemerintahan Fungsi Penunjang</b>													
	<b>Kecamatan Tawangmangu</b>	<b>4.645.834.000</b>								<b>5.234.920.000</b>				
	<b>Belanja Langsung</b>	<b>4.645.834.000</b>								<b>5.234.920.000</b>				
	<b>A.1.Belanja Operasional Kantor</b>	<b>1.231.595.600</b>								<b>1.982.441.500</b>				
	<b>A.2. Belanja Tugas Fungsi</b>	<b>3.414.238.400</b>								<b>3.252.478.500</b>				
	<b>Belanja Tidak Langsung</b>													
<b>4.01</b>	<b>Administrasi Pemerintahan</b>	<b>1.231.595.600</b>								<b>1.982.441.500</b>				
<b>4.01 . 4.01.18 . 01</b>	<b>Program Pelayanan Administrasi Perkantoran</b>	<b>531.519.000</b>								<b>585.349.000</b>				
4.01 . 4.01.18 . 01 . 01	Penyediaan jasa surat menyurat	49.575.000			Kec dan 3 kel			Tercapainya Pelayanan Administrasi Perkantoran yang Memadai	12 bl		46.175.000	APBD KAB	KEC TWMNG	
4.01 . 4.01.18 . 01 . 02	Penyediaan jasa komunikasi, sumber daya air dan listrik	38.340.000			Kec dan 3 kel			Terlaksananya kegiatan komunikasi, sumber daya air dan listrik	12 bl		41.670.000	APBD KAB	KEC TWMNG	
4.01 . 4.01.18 . 01 . 06	Penyediaan jasa pemeliharaan dan perizinan kendaraan dinas/operasional	500.000			Kelurahan blumbang			Tersedianya jasa pemeliharaan kendaraan dinas/operasional	12 bl		500.000	APBD KAB	KEC TWMNG	
4.01 . 4.01.18 . 01 . 08	Penyediaan jasa kebersihan kantor	176.607.000			Kec dan 3 kel			Tersedianya tenaga kebersihan dan keamanan kantor	12 bl		187.785.000	APBD KAB	KEC TWMNG	
4.01 . 4.01.18 . 01 . 10	Penyediaan alat tulis kantor	60.412.000			Kec dan 3 kel			Terlaksananya kelancaran kegiatan kantor	12 bl		70.755.500	APBD KAB	KEC TWMNG	
4.01 . 4.01.18 . 01 . 11	Penyediaan barang cetakan dan penggandaan	36.595.000			Kec dan 3 kel			Tersedianya barang cetakan dan penggandaan	12 bl		39.595.000	APBD KAB	KEC TWMNG	
4.01 . 4.01.18 . 01 . 12	Penyediaan komponen instalasi listrik/penerangan bangunan kantor	12.556.000			kec. Kel tawangmangu, kel kalisoro			Tersedianya komponen listrik/penerangan bangunan kantor	12 bl		16.700.000	APBD KAB	KEC TWMNG	
4.01 . 4.01.18 . 01 . 15	Penyediaan bahan bacaan dan peraturan perundang-undangan	5.940.000			Kec dan 3 kel			tersedianya bahan bacaan	12 bl		6.840.000	APBD KAB	KEC TWMNG	
4.01 . 4.01.18 . 01 . 16	Penyediaan bahan logistik kantor	42.224.000			kec tawangmangu, kel blumbang			Terlaksananya Penyediaan perlengkapan Rumah Dinas Camat	12 bl		41.000.000	APBD KAB	KEC TWMNG	
4.01 . 4.01.18 . 01 . 17	Penyediaan makanan dan minuman	84.050.000			Kec dan 3 kel			Tersedianya makan dan minum kegiatan	12 bl		103.950.000	APBD KAB	KEC TWMNG	
4.01 . 4.01.18 . 01 . 18	Rapat-rapat koordinasi dan konsultasi ke dalam/luar daerah	24.720.000			Kec dan 3 kel			Terlaksananya rapat dan konsultasi ke dalam/luar daerah	12 bl		30.378.500	APBD KAB	KEC TWMNG	
<b>4.01 . 4.01.18 . 02</b>	<b>Program Peningkatan Sarana dan Prasarana Aparatur</b>	<b>586.459.100</b>									<b>1.243.650.000</b>			
4.01 . 4.01.18 . 02 . XX	Pengadaan Kendaraan Dinas/Operasional				Kecamatan Tawangmangu			Tersedianya kendaraan dinas/operasional	1 unit		30.000.000	APBD KAB	KEC TWMNG	
4.01 . 4.01.18 . 02 . 07	Pengadaan perlengkapan gedung kantor	77.850.000			kec tawang mangu, kel blumbang, kel kalisoro			Tersedianya perlengkapan kantor	3 kelurahan		99.500.000	APBD KAB	KEC TWMNG	
4.01 . 4.01.18 . 02 . 09	Pengadaan peralatan gedung kantor	15.000.000			Kelurahan Kalisoro			Tersedianya peralatan kantor	1 kelurahan		5.000.000	APBD KAB	KEC TWMNG	
4.01 . 4.01.18 . 02 . XX	Pengadaan Alat Ukur bayi , APE dan Alat Kesehatan				PKK , Posyandu , Ormas Kesehatan			Tersedianya peralatan kantor	1 paket		60.000.000	APBD KAB	KEC TWMNG	
4.01 . 4.01.18 . 02 . 14	Pengadaan Alat Alat Studio	26.440.600			Kec Tawang mangu			Tersedianya peralatan kantor	1 paket		15.000.000	APBD KAB	KEC TWMNG	
4.01 . 4.01.18 . 02 . 20	Pemeliharaan rutin/berkala rumah jabatan	9.900.000			Kec Tawang mangu			Terpeliharanya rumah dinas	12 bl		10.000.000	APBD KAB	KEC TWMNG	
4.01 . 4.01.18 . 02 . 22	Pemeliharaan rutin/berkala gedung kantor	96.727.500			Kec dan 3 kel			Terpeliharanya gedung kantor	12 bl		117.000.000	APBD KAB	KEC TWMNG	
4.01 . 4.01.18 . 02 . 24	Pemeliharaan rutin/berkala kendaraan dinas/operasional	66.461.000			Kec dan 3 kel			Terpeliharanya kendaraan dinas/operasional	12 bl		70.150.000	APBD KAB	KEC TWMNG	
4.01 . 4.01.18 . 02 . 26	Pemeliharaan rutin/berkala perlengkapan gedung kantor	5.250.000			Kec Tawang mangu, Kel Blumbang			Terpeliharanya perlengkapan gedung kantor	12 bl		9.000.000	APBD KAB	KEC TWMNG	
4.01 . 4.01.18 . 02 . 28	Pemeliharaan rutin/berkala peralatan gedung kantor	2.500.000			kelurahan tawangmangu			Terpeliharanya peralatan gedung kantor	12 bl		4.000.000	APBD KAB	KEC TWMNG	
4.01 . 4.01.18 . 02 . 30	Pemeliharaan komputer	11.330.000			Kec tawang mangu dan kel kalisoro			Terpeliharanya komputer	12 bl		9.000.000	APBD KAB	KEC TWMNG	

NO	URUSAN/BIDANG URUSAN PEMERINTAHAN DAERAH DAN PROGRAM/KEGIATAN	Penetapan TA 2018 (Rp)	Prioritas Daerah	Sasaran Daerah	Lokasi	Indikator Kinerja						Pagu Indikatif TA 2019 (Rp)	Sumber Dana	OPD Penanggung Jawab
						Hasil Program		Keluaran Kegiatan		Hasil Kegiatan				
						Tolok Ukur	Target	Tolok Ukur	Target	Tolok Ukur	Target			
4.01 . 4.01.18 . 02 . 36	Pemeliharaan Gedung Pertemuan	75.000.000			Kec tawang mangu dan kel kalisoro			Terpeliharanya gedung pertemuan	12 bl			190.000.000	APBD KAB	KEC TWMNG
4.01 . 4.01.18 . 02 . 42	Rehabilitasi sedang/berat gedung kantor	200.000.000			kel kalisoro, kel tawang mangu			Terlaksananya perbaikan gedung kantor	1 unit			600.000.000	APBD KAB	KEC TWMNG
4.01 . 4.01.18 . 02 . XX	Rehap/Pembangunan Garasi Rumah Dinas				Kecamatan Tawangmangu			Terpeliharanyagarasi kantor	1unit			25.000.000	APBD KAB	KEC TWMNG
	<b>Program peningkatan disiplin aparatur</b>											<b>10.000.000</b>		
	Pengadaan Pakaian Olahraga				KecTawang mangu			Tersedianya pakaian olah raga	1 OPD			10.000.000	APBD KAB	KEC TWMNG
<b>4.01 . 4.01.18 . 06</b>	<b>Program peningkatan pengembangan sistem pelaporan capaian kinerja dan keuangan</b>	<b>113.617.500</b>										<b>143.442.500</b>		
4.01 . 4.01.18 . 06 . 01	Penyusunan laporan capaian kinerja dan ikhtisar realisasi kinerja SKPD	97.323.000			Kec dan 3 kel			Tersusunnya laporan	1 lap			98.700.000	APBD KAB	KEC TWMNG
4.01 . 4.01.18 . 06 . 02	Penyusunan pelaporan keuangan semesteran	13.400.000			kel. Tawang mangu			Tersusunnya laporan	1 lap			13.400.000	APBD KAB	KEC TWMNG
4.01 . 4.01.18 . 06 . 05	Penyusunan RKA-DPA	600.000			kel. Tawang mangu			Tersusunnya laporan	1 lap			1.342.500	APBD KAB	KEC TWMNG
4.01 . 4.01.18 . 06 . 06	Penyusunan Laporan Pelaksanaan Tugas SKPD	1.145.000			kel. Tawang mangu			Tersusunnya laporan	1 lap			15.000.000	APBD KAB	KEC TWMNG
4.01 . 4.01.18 . 06 . 07	Penyusunan laporan kinerja instansi pemerintahan (LAKIP)	1.149.500			kel. Tawang mangu			Tersusunnya laporan	1 lap			15.000.000	APBD KAB	KEC TWMNG
<b>1.02</b>	<b>Kesehatan</b>	<b>5.000.000</b>										<b>5.000.000</b>		
<b>1.02 . 4.01.18 . 20</b>	<b>Program Perbaikan Gizi Masyarakat</b>	<b>5.000.000</b>										<b>5.000.000</b>		
1.02 . 4.01.18 . 20 . 13	Pembinaan Kader Posyandu	5.000.000			Kelurahan Kalisoro			Terlaksananya pembinaan	12 bl			5.000.000	APBD KAB	KEC TWMNG
<b>1.05</b>	<b>Ketentraman dan Ketertiban Umum serta Perlindungan Masyarakat</b>	<b>384.264.400</b>										<b>353.668.500</b>		
<b>1.05 . 4.01.18 . 15</b>	<b>Program peningkatan keamanan dan kenyamanan lingkungan</b>	<b>140.596.900</b>										<b>141.408.500</b>		
1.05 . 4.01.18 . 15 . 07	Pembinaan Linmas/Kamtibmas	61.151.900			Kec tw, kel tw, kel kalisoro			Terlaksananya pembinaan	12 bl			60.508.500	APBD KAB	KEC TWMNG
1.05 . 4.01.18 . 15 . 08	Pembinaan Wilayah/Daerah	54.220.000			Kec tawang mangu dan kel kalisoro			Terlaksananya pembinaan	12 bl			55.400.000	APBD KAB	KEC TWMNG
1.05 . 4.01.18 . 15 . 18	Piket posko siaga dan piket satlak PBP	25.225.000			Kec Tawang mangu			Terlaksananya Piket Posko Siaga dan Piket Satlak PBP	12 bl			25.500.000	APBD KAB	KEC TWMNG
<b>1.05 . 4.01.18 . 17</b>	<b>Program pengembangan wawasan kebangsaan</b>	<b>233.147.500</b>										<b>199.760.000</b>		
1.05 . 4.01.18 . 17 . 01	Peningkatan toleransi dan kerukunan dalam kehidupan beragama	12.760.000			Kec tawang mangu dan kel kalisoro			Terlaksananya pembinaan	12 bl			17.760.000	APBD KAB	KEC TWMNG
1.05 . 4.01.18 . 17 . 17	Fasilitasi Kegiatan FKUB Tingkat Kecamatan	6.990.000			Kec Tawang mangu			Terlaksananya kegiatan aktivitas organisasi	12 bl			10.000.000	APBD KAB	KEC TWMNG
1.05 . 4.01.18 . 17 . 23	Lomba Tertinggi Pengamalan Nilai-Nilai Kejuangan 45 Tingkat Kecamatan	37.275.000			Kec Tawang mangu			Terlaksananya pembinaan	12 bl			35.000.000	APBD KAB	KEC TWMNG
1.05 . 4.01.18 . 17 . 24	Fasilitasi Paskibraka Kecamatan	40.000.000			Kec Tawang mangu			Terlaksananya kegiatan aktivitas paskibraka	12 bl			42.000.000	APBD KAB	KEC TWMNG
1.05 . 4.01.18 . 17 . 31	Fasilitasi Kegiatan Keagamaan	26.950.000			Kec Tawang mangu			Terlaksananya kegiatan aktivitas keagamaan	12 bl			25.000.000	APBD KAB	KEC TWMNG
1.05 . 4.01.18 . 17 . 32	Fasilitasi Kegiatan Sosial Budaya	56.800.000			Kec Tawang mangu			Terlaksananya kegiatan aktivitas sosbud	12 bl			25.000.000	APBD KAB	KEC TWMNG
1.05 . 4.01.18 . 17 . 33	Fasilitasi Pelaksanaan Kegiatan Daerah	52.372.500			Kec Tawang mangu			Terlaksananya kegiatan daerah	12 bl			45.000.000	APBD KAB	KEC TWMNG
<b>1.05 . 4.01.18 . 20</b>	<b>Program peningkatan pemberantasan penyakit masyarakat (pekat)</b>	<b>10.520.000</b>										<b>12.500.000</b>		
1.05 . 4.01.18 . 20 . 01	Penyuluhan pencegahan peredaran/penggunaan minuman keras dan narkoba	10.520.000			Kec Tawang mangu							12.500.000	APBD KAB	KEC TWMNG
<b>2.02</b>	<b>Pemberdayaan Perempuan dan Perlindungan Anak</b>	<b>24.470.000</b>										-		
<b>2.02 . 4.01.18 . 18</b>	<b>Program peningkatan peran serta dan kesetaraan jender dalam pembangunan</b>	<b>24.470.000</b>										-	APBD KAB	KEC TWMNG
2.02 . 4.01.18 . 18 . 01	Kegiatan pembinaan organisasi perempuan	24.470.000												
<b>2.07</b>	<b>Pemberdayaan Masyarakat Desa</b>	<b>2.908.910.000</b>										<b>2.282.805.000</b>		
<b>2.07 . 4.01.18 . 15</b>	<b>Program Peningkatan Keberdayaan Masyarakat Perdesaan</b>	<b>112.960.000</b>										<b>127.500.000</b>		
2.07 . 4.01.18 . 15 . 01	Pemberdayaan Lembaga dan Organisasi Masyarakat Perdesaan	73.700.000			Kelurahan blumbang							90.000.000	APBD KAB	KEC TWMNG
2.07 . 4.01.18 . 15 . 06	Pembina Tim Penggerak PKK	39.260.000			Kec Tawang mangu							37.500.000	APBD KAB	KEC TWMNG

NO	URUSAN/BIDANG URUSAN PEMERINTAHAN DAERAH DAN PROGRAM/KEGIATAN	Penetapan TA 2018 (Rp)	Prioritas Daerah	Sasaran Daerah	Lokasi	Indikator Kinerja						Pagu Indikatif TA 2019 (Rp)	Sumber Dana	OPD Penanggung Jawab
						Hasil Program		Keluaran Kegiatan		Hasil Kegiatan				
						Tolok Ukur	Target	Tolok Ukur	Target	Tolok Ukur	Target			
1	2	3			5	3	4			6	7	8		
<b>2.07 . 4.01.18 . 17</b>	<b>Program peningkatan partisipasi masyarakat dalam membangun desa</b>	<b>2.290.857.500</b>										<b>1.582.635.000</b>		
2.07 . 4.01.18 . 17 . 02	Pelaksanaan musyawarah pembangunan desa	16.397.500			Kec, kel tawang mangu, kel kalisoro							27.135.000	APBD KAB	KEC TWMNG
2.07 . 4.01.18 . 17 . 15	Evaluasi Pemberdayaan Masyarakat, Perlombaan desa/kelurahan	26.710.000			Kec tawangmangu dan kel kalisoro							35.500.000	APBD KAB	KEC TWMNG
2.07 . 4.01.18 . 17 . 16	Penataan Lingkungan	17.750.000			Kec Tawang mangu							20.000.000	APBD KAB	KEC TWMNG
2.07 . 4.01.18 . 17 . 38	Penataan Infrastruktur Lingkungan Kelurahan Tawangmangu	910.000.000			Kec Tawang mangu							500.000.000	APBD KAB	KEC TWMNG
2.07 . 4.01.18 . 17 . 39	Penataan Infrastruktur Lingkungan Kelurahan Blumbang	750.000.000			Kec Tawang mangu							500.000.000	APBD KAB	KEC TWMNG
2.07 . 4.01.18 . 17 . 40	Penataan Infrastruktur Lingkungan Kelurahan Kalisoro	570.000.000			Kec Tawang mangu							500.000.000	APBD KAB	KEC TWMNG
<b>2.07 . 4.01.18 . 18</b>	<b>Program peningkatan kapasitas aparatur pemerintah desa</b>	<b>451.752.500</b>										<b>493.300.000</b>		
2.07 . 4.01.18 . 18 . 04	Monitoring, evaluasi dan pelaporan	32.575.000			Kec Tawang mangu							32.100.000	APBD KAB	KEC TWMNG
2.07 . 4.01.18 . 18 . 05	Pembinaan Perangkat Desa	10.480.000			Kec Tawang mangu							12.000.000	APBD KAB	KEC TWMNG
2.07 . 4.01.18 . 18 . 06	Pembinaan Kegiatan Administrasi Pemerintahan Desa	10.675.000			Kec Tawang mangu							15.000.000	APBD KAB	KEC TWMNG
2.07 . 4.01.18 . 18 . 09	Pengisian Kekosongan Formasi Jabatan Perangkat Desa se Kabupaten Karanganyar	6.050.000			Kec Tawang mangu							15.000.000	APBD KAB	KEC TWMNG
2.07 . 4.01.18 . 18 . 14	Pembinaan pengurus RT dan RW	381.200.000			kec tw, kel kalisoro							382.700.000	APBD KAB	KEC TWMNG
2.07 . 4.01.18 . 18 . 17	Pembinaan LPMK	2.000.000			Kelurahan Kalisoro							2.000.000	APBD KAB	KEC TWMNG
	Fasilitasi Persiapan PILKADES				Kec Tawang mangu							25.000.000	APBD KAB	KEC TWMNG
2.07 . 4.01.18 . 18 . 30	Fasilitasi Pembentukan BPD	8.772.500			Kec Tawang mangu							9.500.000	APBD KAB	KEC TWMNG
<b>2.07 . 4.01.18 . 19</b>	<b>Program peningkatan peran perempuan di pedesaan</b>	<b>47.400.000</b>										<b>71.870.000</b>		
2.07 . 4.01.18 . 19 . 03	Pembinaan PKK Desa	47.400.000			3 kelurahan							71.870.000	APBD KAB	KEC TWMNG
<b>2.07 . 4.01.18 . 20</b>	<b>Program Peningkatan Penyelenggaraan Pemdes/ Kelurahan</b>	<b>5.940.000</b>										<b>7.500.000</b>		
2.07 . 4.01.18 . 20 . 21	Pelaksanaan Lelang Tanah Milik Pemda yang Berasal dari Tanah Kas Desa yang Berubah Statusnya Menjadi Kelurahan	3.500.000			Kelurahan Kalisoro							3.500.000	APBD KAB	KEC TWMNG
2.07 . 4.01.18 . 20 . 25	Operasional Tim Lelang Tanah Eks Bondo Desa	2.440.000			Kelurahan blumbang							4.000.000	APBD KAB	KEC TWMNG
<b>2.08</b>	<b>Pengendalian Penduduk dan Keluarga Berencana</b>	<b>28.585.000</b>										<b>28.585.000</b>		
<b>2.08 . 4.01.18 . 18</b>	<b>Program pembinaan peran serta masyarakat dalam pelayanan KB/KR yang mandiri</b>	<b>5.000.000</b>										<b>5.000.000</b>		
2.08 . 4.01.18 . 18 . 02	Operasional kelompok masyarakat peduli KB	5.000.000			Kelurahan Kalisoro							5.000.000	APBD KAB	KEC TWMNG
<b>2.08 . 4.01.18 . 24</b>	<b>Program pengembangan model operasional BKB-Posyandu-PADU</b>	<b>23.585.000</b>										<b>23.585.000</b>		
2.08 . 4.01.18 . 24 . 01	Pengkajian pengembangan model operasional BKB-Posyandu-PADU	23.585.000			kel tawang mangu							23.585.000	APBD KAB	KEC TWMNG
<b>2.12</b>	<b>Penanaman Modal</b>	<b>13.589.000</b>										<b>20.000.000</b>		
<b>2.12 . 4.01.18 . 16</b>	<b>Program Peningkatan Iklim Investasi dan Realisasi Investasi</b>	<b>13.589.000</b>										<b>20.000.000</b>		
2.12 . 4.01.18 . 16 . 21	Fasilitasi Kegiatan PATEN Tingkat Kecamatan	13.589.000			Kec Tawang mangu							20.000.000	APBD KAB	KEC TWMNG
<b>2.13</b>	<b>Kepemudaan dan Olah Raga</b>	<b>10.270.000</b>										<b>10.270.000</b>		
<b>2.13 . 4.01.18 . 16</b>	<b>Program peningkatan peran serta kepemudaan</b>	<b>10.270.000</b>										<b>10.270.000</b>		
2.13 . 4.01.18 . 16 . 15	Pembinaan Generasi Muda	10.270.000			kel tawang mangu							10.270.000	APBD KAB	KEC TWMNG
<b>2.16</b>	<b>Kebudayaan</b>	<b>39.150.000</b>										<b>39.150.000</b>		
<b>2.16 . 4.01.18 . 15</b>	<b>Program Pengembangan Nilai Budaya</b>	<b>39.150.000</b>										<b>39.150.000</b>		
2.16 . 4.01.18 . 15 . 05	Fasilitasi Adat dan Apresiasi Kesenian Daerah	15.000.000			Kelurahan Kalisoro							15.000.000	APBD KAB	KEC TWMNG
2.16 . 4.01.18 . 15 . 05	Pemberian dukungan, penghargaan dan kerjasama di bidang budaya	24.150.000			kel tawang mangu							24.150.000	APBD KAB	KEC TWMNG
	<b>Administrasi Pemerintahan</b>											<b>63.000.000</b>		
	<b>Program Peningkatan Kapasitas Sumber Daya Aparatur</b>				<b>Kelurahan Blumbang</b>							<b>63.000.000</b>		
	Pemberdayaan Organisasi /Lembaga Masyarakat				Kelurahan blumbang							63.000.000	APBD KAB	KEC TWMNG
	<b>Perencanaan</b>											<b>450.000.000</b>		

NO	URUSAN/BIDANG URUSAN PEMERINTAHAN DAERAH DAN PROGRAM/KEGIATAN	Penetapan TA 2018 (Rp)	Prioritas Daerah	Sasaran Daerah	Lokasi	Indikator Kinerja						Pagu Indikatif TA 2019 (Rp)	Sumber Dana	OPD Penanggung Jawab
						Hasil Program		Keluaran Kegiatan		Hasil Kegiatan				
						Tolok Ukur	Target	Tolok Ukur	Target	Tolok Ukur	Target			
1	2	3			5			3	4			6	7	8
	Program Kerjasama Pembangunan				Jalan Pringgo dani Kel Blumbang							450.000.000		
	Koordinasi kerjasama pembangunan antar daerah				Kelurahan blumbang							450.000.000	APBD KAB	KEC TWMNG



PERANGKAT DAERAH : Kecamatan Nargoyoso

NO	URUSAN/BIDANG URUSAN PEMERINTAHAN DAERAH DAN PROGRAM/KEGIATAN	Penetapan TA 2018 (Rp)	Prioritas Daerah	Sasaran Daerah	Lokasi	Indikator Kinerja				Pagu Indikatif TA 2019 (Rp)	Sumber Dana	OPD Penanggung Jawab		
						Hasil Program		Keluaran Kegiatan					Hasil Kegiatan	
						Tolok Ukur	Target	Tolok Ukur	Target				Tolok Ukur	Target
1	2	3			5	3	4			6	7	8		
<b>4</b>	<b>Urusan Pemerintahan Fungsi Penunjang</b>													
	<b>Kecamatan Nargoyoso</b>	<b>560.375.000</b>								<b>989.900.000</b>				
	<b>Belanja Langsung</b>	<b>560.375.000</b>								<b>989.900.000</b>				
	<b>A.1.Belanja Operasional Kantor</b>	<b>271.600.000</b>								<b>708.200.000</b>				
	<b>A.2. Belanja Tugas Fungsi</b>	<b>288.775.000</b>								<b>281.700.000</b>				
	<b>Belanja Tidak Langsung</b>													
<b>4.01</b>	<b>Administrasi Pemerintahan</b>	<b>271.600.000</b>								<b>708.200.000</b>				
<b>4.01 . 4.01.19 . 01</b>	<b>Program Pelayanan Administrasi Perkantoran</b>	<b>171.900.000</b>								<b>210.800.000</b>				
4.01 . 4.01.19 . 01 . 01	Penyediaan jasa surat menyurat	14.400.000			Kec.Ngargoyoso			Tersedianya belanja BBM dan jasa pelaksana kurir surat surat	2 item		14.600.000	APBD KAB	KEC NGYS	
4.01 . 4.01.19 . 01 . 02	Penyediaan jasa komunikasi, sumber daya air dan listrik	19.100.000			Kec.Ngargoyoso			Tersedianya pembayaran rekening telepon dan listrik	2 item		20.000.000	APBD KAB	KEC NGYS	
4.01 . 4.01.19 . 01 . 08	Penyediaan jasa kebersihan kantor	37.800.000			Kec.Ngargoyoso			Tersedianya jasa pelaksana kebersihan kantor	4 orang		50.400.000	APBD KAB	KEC NGYS	
4.01 . 4.01.19 . 01 . 10	Penyediaan alat tulis kantor	11.000.000			Kec.Ngargoyoso			Tersedianya alat tulis kantor	30 item		12.000.000	APBD KAB	KEC NGYS	
4.01 . 4.01.19 . 01 . 11	Penyediaan barang cetakan dan pengadaan	7.000.000			Kec.Ngargoyoso			Tersedianya barang cetak dan pengadaan	32.000 Lembar		8.000.000	APBD KAB	KEC NGYS	
4.01 . 4.01.19 . 01 . 12	Penyediaan komponen instalasi listrik/penerangan bangunan kantor	3.500.000			Kec.Ngargoyoso			Tersedianya peralatan listrik dan elektronik	7 item		4.000.000	APBD KAB	KEC NGYS	
4.01 . 4.01.19 . 01 . 13	Penyediaan peralatan dan perlengkapan kantor	4.500.000			Kec.Ngargoyoso			Tersedianya peralatan kebersihan dan bahan pembersih	19 item		5.000.000	APBD KAB	KEC NGYS	
4.01 . 4.01.19 . 01 . 15	Penyediaan bahan bacaan dan peraturan perundang-undangan	1.200.000			Kec.Ngargoyoso			Tersedianya surat kabar untuk bahan bacaan	1 item		1.200.000	APBD KAB	KEC NGYS	
4.01 . 4.01.19 . 01 . 16	Penyediaan bahan logistik kantor	12.000.000			Kec.Ngargoyoso			Tersedianya bahan logistik untuk keperluan rumah tangga rumah dinas	20 item		15.000.000	APBD KAB	KEC NGYS	
4.01 . 4.01.19 . 01 . 17	Penyediaan makanan dan minuman	32.400.000			Kec.Ngargoyoso			Tersedianya makanan dan minuman rapat dan tamu	36 kali dan tamu		48.600.000	APBD KAB	KEC NGYS	
4.01 . 4.01.19 . 01 . 18	Rapat-rapat koordinasi dan konsultasi ke dalam/luar daerah	29.000.000			Kec.Ngargoyoso			Tersedianya pembiayaan perjalanan dinas	12 bulan		32.000.000	APBD KAB	KEC NGYS	
<b>4.01 . 4.01.19 . 02</b>	<b>Program Peningkatan Sarana dan Prasarana Aparatur</b>	<b>71.500.000</b>									<b>462.000.000</b>			
4.01 . 4.01.19 . 02 . Xx	Pengadaan Perlengkapan Gedung Kantor				Kec.Ngargoyoso			Tersedianya Genset dan korden	2 item		30.000.000	APBD KAB	KEC NGYS	
4.01 . 4.01.19 . 02 . Xx	Pengadaan Peralatan Kantor				Kec.Ngargoyoso			Tersedianya microphone dan stand mic	3 item		1.500.000	APBD KAB	KEC NGYS	
4.01 . 4.01.19 . 02 . Xx	Pengadaan komputer				Kec.Ngargoyoso			Tersedianya laptop dan printer	4 unit		25.000.000	APBD KAB	KEC NGYS	
4.01 . 4.01.19 . 02 . 10	Pengadaan mebeleur	3.500.000			Kec.Ngargoyoso			Tersedianya mimbar dan filing cabinet	2 item		9.500.000	APBD KAB	KEC NGYS	
4.01 . 4.01.19 . 02 . 20	Pemeliharaan rutin/berkala rumah jabatan	5.000.000			Kec.Ngargoyoso			Terpeliharanya rumah dinas/jabatan	1 unit		5.500.000	APBD KAB	KEC NGYS	
4.01 . 4.01.19 . 02 . 22	Pemeliharaan rutin/berkala gedung kantor	10.000.000			Kec.Ngargoyoso			Terpeliharanya gedung kantor	1 unit		45.000.000	APBD KAB	KEC NGYS	
4.01 . 4.01.19 . 02 . 24	Pemeliharaan rutin/berkala kendaraan dinas/operasional	48.000.000			Kec.Ngargoyoso			Terpeliharanya kendaraan dinas/operasional roda 4 dan roda 2	3 unit		52.000.000	APBD KAB	KEC NGYS	
4.01 . 4.01.19 . 02 . 28	Pemeliharaan rutin/berkala peralatan gedung kantor	5.000.000			Kec.Ngargoyoso			Terpeliharanya peralatan gedung kantor	14 unit		5.500.000	APBD KAB	KEC NGYS	
4.01 . 4.01.19 . 02 . Xx	Pengadaan Pagar Kantor				Kec.Ngargoyoso			Terwujudnya pagar kantor	1 unit		198.000.000	APBD KAB	KEC NGYS	
4.01 . 4.01.19 . 02 . Xx	Pengadaan Papan Nama Kantor				Kec.Ngargoyoso			Terwujudnya papan nama kantor	1 unit		40.000.000	APBD KAB	KEC NGYS	
4.01 . 4.01.19 . 02 . Xx	Pembangunan parkir kendaraan				Kec.Ngargoyoso			Terwujudnya parkir kendaraan karyawan	1 unit		50.000.000	APBD KAB	KEC NGYS	
<b>4.01 . 4.01.19 . 06</b>	<b>Program peningkatan pengembangan sistem pelaporan capaian kinerja dan keuangan</b>	<b>28.200.000</b>									<b>35.400.000</b>			
4.01 . 4.01.19 . 06 . 01	Penyusunan laporan capaian kinerja dan ikhtisar realisasi kinerja SKPD	28.200.000			Kec.Ngargoyoso			Tersedianya honorarium pengelola keuangan	12 bulan		35.400.000	APBD KAB	KEC NGYS	

NO	URUSAN/BIDANG URUSAN PEMERINTAHAN DAERAH DAN PROGRAM/KEGIATAN	Penetapan TA 2018 (Rp)	Prioritas Daerah	Sasaran Daerah	Lokasi	Indikator Kinerja						Pagu Indikatif TA 2019 (Rp)	Sumber Dana	OPD Penanggung Jawab	
						Hasil Program		Keluaran Kegiatan		Hasil Kegiatan					
						Tolok Ukur	Target	Tolok Ukur	Target	Tolok Ukur	Target				
1	2	3			5	3	4			6	7	8			
<b>1.05</b>	<b>Ketentraman dan Ketertiban Umum serta Perlindungan Masyarakat</b>	<b>160.200.000</b>											<b>144.700.000</b>		
<b>1.05 . 4.01.19 . 15</b>	<b>Program peningkatan keamanan dan kenyamanan lingkungan</b>	<b>12.200.000</b>											<b>13.200.000</b>		
1.05 . 4.01.19 . 15 . 07	Pembinaan Linmas/Kamtibmas	5.000.000			Kec.Ngargoyoso			Terlaksananya Pembinaan Linmas/kamtibmas	45 linmas				6.000.000	APBD KAB	KEC NGYS
1.05 . 4.01.19 . 15 . 08	Pembinaan Wilayah/Daerah	7.200.000			Kec.Ngargoyoso			Jumlah desa yang dibina dalam wilayah	9 desa				7.200.000	APBD KAB	KEC NGYS
<b>1.05 . 4.01.19 . 17</b>	<b>Program pengembangan wawasan kebangsaan</b>	<b>148.000.000</b>											<b>131.500.000</b>		
1.05 . 4.01.19 . 17 . 17	Fasilitasi Kegiatan FKUB Tingkat Kecamatan	8.000.000			Kec.Ngargoyoso			Terwujudnya kerukunan antar umat beragama di wilayah Kecamatan Ngargoyoso	9 desa				9.000.000	APBD KAB	KEC NGYS
1.05 . 4.01.19 . 17 . 24	Fasilitasi Paskibraka Kecamatan	40.000.000			Kec.Ngargoyoso			Terwujudnya Paskibraka Kecamatan	75 orang				42.500.000	APBD KAB	KEC NGYS
1.05 . 4.01.19 . 17 . 31	Fasilitasi Kegiatan Keagamaan	30.000.000			Kec.Ngargoyoso			Terlaksananya kegiatan keagamaan	10 kali				10.000.000	APBD KAB	KEC NGYS
1.05 . 4.01.19 . 17 . 32	Fasilitasi Kegiatan Sosial Budaya	30.000.000			Kec.Ngargoyoso			Terlaksananya kegiatan sosial budaya	5 kegiatan				30.000.000	APBD KAB	KEC NGYS
1.05 . 4.01.19 . 17 . 33	Fasilitasi Pelaksanaan Kegiatan Daerah	40.000.000			Kec.Ngargoyoso			Terlaksananya kegiatan daerah	4 kegiatan				40.000.000	APBD KAB	KEC NGYS
<b>2.02</b>	<b>Pemberdayaan Perempuan dan Perlindungan Anak</b>	<b>10.000.000</b>											<b>12.000.000</b>		
<b>2.02 . 4.01.19 . 17</b>	<b>Program Peningkatan Kualitas Hidup dan Perlindungan Perempuan</b>	<b>10.000.000</b>											<b>12.000.000</b>		
2.02 . 4.01.19 . 17 . 14	Pembinaan PKK Kecamatan	10.000.000			Kec.Ngargoyoso			Terlaksananya kegiatan pembinaan PKK kecamatan	12 bulan				12.000.000	APBD KAB	KEC NGYS
<b>2.04</b>	<b>Pertanahan</b>	<b>18.000.000</b>											<b>18.000.000</b>		
<b>2.04 . 4.01.19 . 16</b>	<b>Program penataan penguasaan, pemilikan, penggunaan dan pemanfaatan tanah</b>	<b>18.000.000</b>											<b>18.000.000</b>		
2.04 . 4.01.19 . 16 . 10	Pembayaran Sewa Dan Kompensasi Tanah Yang Dipergunakan Oleh Pemerintah Daerah	18.000.000			Kec.Ngargoyoso				1 unit				18.000.000	APBD KAB	KEC NGYS
<b>2.07</b>	<b>Pemberdayaan Masyarakat Desa</b>	<b>70.575.000</b>											<b>77.000.000</b>		
<b>2.07 . 4.01.19 . 17</b>	<b>Program peningkatan partisipasi masyarakat dalam membangun desa</b>	<b>14.000.000</b>											<b>16.000.000</b>		
2.07 . 4.01.19 . 17 . 02	Pelaksanaan musyawarah pembangunan desa	8.000.000			Kec.Ngargoyoso			Terlaksananya musyawarah pembangunan desa	9 desa				10.000.000	APBD KAB	KEC NGYS
2.07 . 4.01.19 . 17 . 15	Evaluasi Pemberdayaan Masyarakat, Perlombaan desa/kelurahan	6.000.000			Kec.Ngargoyoso			Tersedianya dana untuk kegiatan evaluasi perlombaan desa	1 kali				6.000.000	APBD KAB	KEC NGYS
2.07 . 4.01.19 . 17 . 21	Perlombaan Antar Lingkungan	-													
<b>2.07 . 4.01.19 . 18</b>	<b>Program peningkatan kapasitas aparatur pemerintah desa</b>	<b>16.200.000</b>											<b>21.000.000</b>		
2.07 . 4.01.19 . 18 . 06	Pembinaan Kegiatan Administrasi Pemerintahan Desa	6.000.000			Kec.Ngargoyoso			Terlaksananya pembinaan administrasi pemerintahan desa	9 desa				8.000.000	APBD KAB	KEC NGYS
2.07 . 4.01.19 . 18 . 08	Penyelenggaraan Pemilihan Kepala Desa	4.200.000			Kec.Ngargoyoso			Terselenggaranya pemilihan kepala desa	7 desa				8.000.000	APBD KAB	KEC NGYS
2.07 . 4.01.19 . 18 . 09	Pengisian Kekosongan Formasi Jabatan Perangkat Desa se Kabupaten Karanganyar	6.000.000			Kec.Ngargoyoso			Terlaksananya pengisian perangkat desa	3 desa				5.000.000	APBD KAB	KEC NGYS
<b>2.07 . 4.01.19 . 20</b>	<b>Program Peningkatan Penyelenggaraan Pemdes/ Kelurahan</b>	<b>40.375.000</b>											<b>40.000.000</b>		
2.07 . 4.01.19 . 20 . 05	Fasilitasi Pelaksanaan Dana Desa	30.375.000			Kec.Ngargoyoso			Terlaksananya fasilitasi pelaksanaan dana desa	9 desa				20.000.000	APBD KAB	KEC NGYS
	Fasilitasi penyusunan Perdes RKP				Kec.Ngargoyoso			Terlaksananya fasilitasi penyusunan Perdes RKP	9 desa				5.000.000	APBD KAB	KEC NGYS
	Fasilitasi penyusunan APBDes				Kec.Ngargoyoso			Terlaksananya fasilitasi penyusunan APBDes	9 desa				5.000.000	APBD KAB	KEC NGYS
2.07 . 4.01.19 . 20 . 09	Monitoring dan Evaluasi Penyelenggaraan Pemerintahan Desa/Kelurahan	10.000.000			Kec.Ngargoyoso			Terlaksananya monitoring penyelenggaraan pemerintahan desa	9 desa				10.000.000	APBD KAB	KEC NGYS
<b>2.13</b>	<b>Kepemudaan dan Olah Raga</b>	<b>30.000.000</b>											<b>30.000.000</b>		

NO	URUSAN/BIDANG URUSAN PEMERINTAHAN DAERAH DAN PROGRAM/KEGIATAN	Penetapan TA 2018 (Rp)	Prioritas Daerah	Sasaran Daerah	Lokasi	Indikator Kinerja						Pagu Indikatif TA 2019 (Rp)	Sumber Dana	OPD Penanggung Jawab
						Hasil Program		Keluaran Kegiatan		Hasil Kegiatan				
						Tolok Ukur	Target	Tolok Ukur	Target	Tolok Ukur	Target			
<i>1</i>	<i>2</i>	<i>3</i>			<i>5</i>			<i>3</i>	<i>4</i>			<i>6</i>	<i>7</i>	<i>8</i>
2.13 . 4.01.19 . 16	Program peningkatan peran serta kepemudaan	30.000.000										30.000.000		
2.13 . 4.01.19 . 16 . 22	Fasilitasi Peningkatan Peran Serta Kepemudaan	30.000.000			Kec.Ngargoyoso			Terwujudnya peran serta pemuda	5 keg			30.000.000	APBD KAB	KEC NGYS

PERANGKAT DAERAH : Kecamatan Karangpandan

NO	URUSAN/BIDANG URUSAN PEMERINTAHAN DAERAH DAN PROGRAM/KEGIATAN	Penetapan TA 2018 (Rp)	Prioritas Daerah	Sasaran Daerah	Lokasi	Indikator Kinerja				Pagu Indikatif TA 2019 (Rp)	Sumber Dana	OPD Penanggung Jawab		
						Hasil Program		Keluaran Kegiatan					Hasil Kegiatan	
						Tolok Ukur	Target	Tolok Ukur	Target				Tolok Ukur	Target
1	2	3			5	3	4			6	7	8		
<b>4</b>	<b>Urusan Pemerintahan Fungsi Penunjang</b>													
	<b>Kecamatan Karangpandan</b>	<b>2.260.375.000</b>								<b>650.949.500</b>				
	<b>Belanja Langsung</b>	<b>2.260.375.000</b>								<b>650.949.500</b>				
	<b>A.1.Belanja Operasional Kantor</b>	<b>2.015.324.500</b>								<b>396.241.500</b>				
	<b>A.2. Belanja Tugas Fungsi</b>	<b>245.050.500</b>								<b>254.708.000</b>				
	<b>Belanja Tidak Langsung</b>													
<b>4.01</b>	<b>Administrasi Pemerintahan</b>	<b>2.015.324.500</b>								<b>396.241.500</b>				
<b>4.01 . 4.01.20 . 01</b>	<b>Program Pelayanan Administrasi Perkantoran</b>	<b>212.652.700</b>								<b>250.619.000</b>				
4.01 . 4.01.20 . 01 . 02	Penyediaan jasa komunikasi, sumber daya air dan listrik	32.900.700			Kec. Karangpandan			Tersedianya Jasa Komunikasi, Telepon, air, listrik dan Internet	4 item		15.000.000	APBD KAB KEC KRPD		
4.01 . 4.01.20 . 01 . 08	Penyediaan jasa kebersihan kantor	51.228.000			Kec. Karangpandan			Tersedianya alat kebersihan kantor dan 3 org petugas jasa kebersihan	12 Bulan		80.400.000	APBD KAB KEC KRPD		
4.01 . 4.01.20 . 01 . 10	Penyediaan alat tulis kantor	26.000.000			Kec. Karangpandan			Tersedianya alat tulis kantor	25 item		30.000.000	APBD KAB KEC KRPD		
4.01 . 4.01.20 . 01 . 11	Penyediaan barang cetakan dan penggandaan	8.250.000			Kec. Karangpandan		8.250.000	Tersedianya barang cetakan dan penggandaan	12 Bulan		8.250.000	APBD KAB KEC KRPD		
4.01 . 4.01.20 . 01 . 12	Penyediaan komponen instalasi listrik/penerangan bangunan kantor	2.924.000			Kec. Karangpandan			Terlaksananya Penyediaan peralatan kelistrikan kantor			5.000.000	APBD KAB KEC KRPD		
4.01 . 4.01.20 . 01 . 15	Penyediaan bahan bacaan dan peraturan perundang-undangan	3.150.000			Kec. Karangpandan			Tersedianya Bahan bacaan	12 Bulan		3.465.000	APBD KAB KEC KRPD		
4.01 . 4.01.20 . 01 . 17	Penyediaan makanan dan minuman	34.560.000			Kec. Karangpandan			Terlaksananya Penyediaan Makanan dan minuman rapat			36.000.000	APBD KAB KEC KRPD		
4.01 . 4.01.20 . 01 . 18	Rapat-rapat koordinasi dan konsultasi ke dalam/luar daerah	38.640.000			Kec. Karangpandan			Terlaksananya rapat dan koordinasi	12 Bulan		42.504.000	APBD KAB KEC KRPD		
4.01 . 4.01.20 . 01 . 28	Penyediaan bahan logistik rumah dinas	15.000.000			Kec. Karangpandan			Terpenuhinya kebutuhan logistik rumah dinas			30.000.000	APBD KAB KEC KRPD		
<b>4.01 . 4.01.20 . 02</b>	<b>Program Peningkatan Sarana dan Prasarana Aparatur</b>	<b>1.764.271.800</b>									<b>103.382.500</b>			
4.01 . 4.01.20 . 02 . 03	Pembangunan gedung kantor	1.700.000.000			Kec. Karangpandan			Terlaksananya Lanjutan Pembangunan Gedung				APBD KAB KEC KRPD		
4.01 . 4.01.20 . 02 . 07	Pengadaan perlengkapan gedung kantor	6.000.000			Kec. Karangpandan			Terlaksananya Pengadaan Perlengkapan Gedung Kantor	TV da AC		20.000.000	APBD KAB KEC KRPD		
4.01 . 4.01.20 . 02 . 10	Pengadaan mebeleur	25.500.000			Kec. Karangpandan			Terlaksananya Penyediaan Mebelair Kantor	Kursi Eselon dan staf		30.000.000	APBD KAB KEC KRPD		
4.01 . 4.01.20 . 02 . 11	Pengadaan Komputer	6.000.000			Kec. Karangpandan			Terlaksananya Pengadaan Komputer	Laptop, PC dan Printer		20.000.000	APBD KAB KEC KRPD		
4.01 . 4.01.20 . 02 . 24	Pemeliharaan rutin/berkala kendaraan dinas/operasional	23.696.800			Kec. Karangpandan			Terlaksananya Pemeliharaan Kendaraan Dinas/Operasional	1 roda 4,3 roda 2		30.000.000	APBD KAB KEC KRPD		
4.01 . 4.01.20 . 02 . 26	Pemeliharaan rutin/berkala perlengkapan gedung kantor	3.075.000			Kec. Karangpandan			Terlaksananya Pemeliharaan Perlengkapan Gedung Kantor	115 item		3.382.500	APBD KAB KEC KRPD		
<b>4.01 . 4.01.20 . 06</b>	<b>Program peningkatan pengembangan sistem pelaporan capaian kinerja dan keuangan</b>	<b>38.400.000</b>									<b>42.240.000</b>			
4.01 . 4.01.20 . 06 . 01	Penyusunan laporan capaian kinerja dan ikhtisar realisasi kinerja SKPD	38.400.000			Kec. Karangpandan			Terlaksananya Pelaporan keuangan SKPD, RKA, DPA, RKAP, DPAP, Penyusunan LAKIP, LPT, LKD	1 tahun		42.240.000	APBD KAB KEC KRPD		
<b>1.05</b>	<b>Ketentraman dan Ketertiban Umum serta Perlindungan Masyarakat</b>	<b>128.516.500</b>									<b>128.674.000</b>			
<b>1.05 . 4.01.20 . 15</b>	<b>Program peningkatan keamanan dan kenyamanan lingkungan</b>	<b>13.734.000</b>									<b>13.734.000</b>			

NO	URUSAN/BIDANG URUSAN PEMERINTAHAN DAERAH DAN PROGRAM/KEGIATAN	Penetapan TA 2018 (Rp)	Prioritas Daerah	Sasaran Daerah	Lokasi	Indikator Kinerja				Pagu Indikatif TA 2019 (Rp)	Sumber Dana	OPD Penanggung Jawab		
						Hasil Program		Keluaran Kegiatan					Hasil Kegiatan	
						Tolok Ukur	Target	Tolok Ukur	Target				Tolok Ukur	Target
1	2	3			5			3	4	6	7	8		
1.05 . 4.01.20 . 15 . 07	Pembinaan Linmas/Kamtibmas	7.350.000			Kec. Karangpandan			Terlaksananya Kegiatan Pembinaan Wilayah/Daerah	11 Desa	7.350.000	APBD KAB	KEC KRPD		
1.05 . 4.01.20 . 15 . 08	Pembinaan Wilayah/Daerah	6.384.000			Kec. Karangpandan			Terlaksananya Kegiatan Pembinaan Wilayah/Daerah	11 Desa	6.384.000	APBD KAB	KEC KRPD		
<b>1.05 . 4.01.20 . 17</b>	<b>Program pengembangan wawasan kebangsaan</b>	<b>114.782.500</b>								<b>114.940.000</b>				
1.05 . 4.01.20 . 17 . 17	Fasilitasi Kegiatan FKUB Tingkat Kecamatan	8.860.000			Kec. Karangpandan			Terlaksananya Kegiatan Sosialisasi FKUB	111 peserta dari 11 Desa	8.860.000	APBD KAB	KEC KRPD		
1.05 . 4.01.20 . 17 . 24	Fasilitasi Paskibraka Kecamatan	45.842.500			Kec. Karangpandan			Terlaksananya Pelatihan Paskibra Kecamatan		46.000.000	APBD KAB	KEC KRPD		
1.05 . 4.01.20 . 17 . 31	Fasilitasi Kegiatan Keagamaan	30.080.000			Kec. Karangpandan			Terlaksananya Kegiatan Keagamaan		30.080.000	APBD KAB	KEC KRPD		
1.05 . 4.01.20 . 17 . 32	Fasilitasi Kegiatan Sosial Budaya	30.000.000			Kec. Karangpandan			Terlaksananya karnaval dan resepsi kebangsaan		30.000.000	APBD KAB	KEC KRPD		
<b>2.07</b>	<b>Pemberdayaan Masyarakat Desa</b>	<b>75.202.000</b>								<b>84.702.000</b>				
<b>2.07 . 4.01.20 . 15</b>	<b>Program Peningkatan Keberdayaan Masyarakat Perdesaan</b>	<b>5.670.000</b>								<b>5.670.000</b>				
2.07 . 4.01.20 . 15 . 01	Pemberdayaan Lembaga dan Organisasi Masyarakat Perdesaan	5.670.000			Kec. Karangpandan			Terlaksananya Pembinaan Lembaga dan Organisasi Masyarakat Perdesaan	111 Peserta dari 11 Desa	5.670.000	APBD KAB	KEC KRPD		
<b>2.07 . 4.01.20 . 17</b>	<b>Program peningkatan partisipasi masyarakat dalam membangun desa</b>	<b>45.755.000</b>								<b>47.375.000</b>				
2.07 . 4.01.20 . 17 . 02	Pelaksanaan musyawarah pembangunan desa	6.190.000			Kec. Karangpandan			Terlaksananya Musyawarah Pembangunan Desa/Kecamatan	11 Desa	7.000.000	APBD KAB	KEC KRPD		
2.07 . 4.01.20 . 17 . 03	Fasilitasi Pelaksanaan Dana Desa	30.375.000			Kec. Karangpandan			Terlaksananya Fasilitasi Pelaksanaan Dana Desa		30.375.000	APBD KAB	KEC KRPD		
2.07 . 4.01.20 . 17 . 15	Evaluasi Pemberdayaan Masyarakat, Perlombaan desa/kelurahan	9.190.000			Kec. Karangpandan			Terlaksananya Perlombaan Desa Tingkat Kecamatan	11 Desa	10.000.000	APBD KAB	KEC KRPD		
<b>2.07 . 4.01.20 . 18</b>	<b>Program peningkatan kapasitas aparatur pemerintah desa</b>	<b>14.777.000</b>								<b>16.657.000</b>				
2.07 . 4.01.20 . 18 . Xx	Pembinaan Perangkat Desa				Kec. Karangpandan					6.000.000	APBD KAB	KEC KRPD		
2.07 . 4.01.20 . 18 . 06	Pembinaan Kegiatan Administrasi Pemerintahan Desa	5.657.000			Kec. Karangpandan			Terlaksananya Pembinaan Kegiatan Administrasi Pemerintahan Desa	11 Desa	5.657.000	APBD KAB	KEC KRPD		
2.07 . 4.01.20 . 18 . 23	Pelatihan Perencanaan Partisipatif Pembangunan Masyarakat Desa (P3MD)	5.000.000			Kec. Karangpandan			Terlaksananya P3MD	56 Peserta	5.000.000	APBD KAB	KEC KRPD		
2.07 . 4.01.20 . 18 . 30	Fasilitasi Pembentukan BPD	4.120.000			Kec. Karangpandan			Terlaksananya Fasilitasi Pembentukan BPD	56 Peserta	-	APBD KAB	KEC KRPD		
<b>2.07 . 4.01.20 . 19</b>	<b>Program peningkatan peran perempuan di perdesaan</b>	<b>9.000.000</b>								<b>15.000.000</b>				
2.07 . 4.01.20 . 19 . 03	Pembinaan PKK Desa	9.000.000			Kec. Karangpandan			Terlaksananya Kegiatan PKK	12 Bulan	15.000.000	APBD KAB	KEC KRPD		
<b>2.12</b>	<b>Penanaman Modal</b>	<b>1.332.000</b>								<b>1.332.000</b>				
<b>2.12 . 4.01.20 . 16</b>	<b>Program Peningkatan Iklim Investasi dan Realisasi Investasi</b>	<b>1.332.000</b>								<b>1.332.000</b>				
2.12 . 4.01.20 . 16 . 21	Fasilitasi Kegiatan PATEN Tingkat Kecamatan	1.332.000			Kec. Karangpandan			Terlaksananya Kegiatan PATEN di Kecamatan Karangpandan		1.332.000	APBD KAB	KEC KRPD		
<b>2.13</b>	<b>Kepemudaan dan Olah Raga</b>	<b>40.000.000</b>								<b>40.000.000</b>				
<b>2.13 . 4.01.20 . 20</b>	<b>Program Pembinaan dan Pemasarakatan Olah Raga</b>	<b>40.000.000</b>								<b>40.000.000</b>				
2.13 . 4.01.20 . 20 . 42	Fasilitasi Kegiatan Keolahragaan	40.000.000			Kec. Karangpandan			Terlaksananya Fasilitasi Kegiatan Keolahragaan	12 Bulan	40.000.000	APBD KAB	KEC KRPD		

PERANGKAT DAERAH : Kecamatan Karanganyar

NO	URUSAN/BIDANG URUSAN PEMERINTAHAN DAERAH DAN PROGRAM/KEGIATAN	Penetapan TA 2018 (Rp)	Prioritas Daerah	Sasaran Daerah	Lokasi	Indikator Kinerja				Pagu Indikatif TA 2019 (Rp)	Sumber Dana	OPD Penanggung Jawab		
						Hasil Program		Keluaran Kegiatan					Hasil Kegiatan	
						Tolok Ukur	Target	Tolok Ukur	Target				Tolok Ukur	Target
1	2	3			5	3	4			6	7	8		
4	Urusan Pemerintahan Fungsi Penunjang Kecamatan Karanganyar	19.465.000.000									22.506.972.050			
	Belanja Langsung	19.465.000.000									22.506.972.050			
	A.1.Belanja Operasional Kantor	4.419.985.500									8.313.348.800			
	A.2. Belanja Tugas Fungsi	15.045.014.500									14.193.623.250			
	Belanja Tidak Langsung													
4.01	Administrasi Pemerintahan	4.419.985.500									8.313.348.800			
4.01 . 4.01.21 . 01	Program Pelayanan Administrasi Perkantoran	1.446.131.750									2.087.999.300			
4.01 . 4.01.21 . 01 . 01	Penyediaan jasa surat menyurat	270.844.000			Kec. Kra dan 11 kel (kecuali lalung)			terkirimnya surat dinas	20000 lembar		279.007.000	APBD KAB	KEC KRA	
4.01 . 4.01.21 . 01 . 02	Penyediaan jasa komunikasi, sumber daya air dan listrik	186.050.000			1 Kec. Kra dan 12 kel			terbayarnya tagihan listrik, air dan telepon	12 bulan		215.600.000	APBD KAB	KEC KRA	
4.01 . 4.01.21 . 01 . 08	Penyediaan jasa kebersihan kantor	515.988.800			1 Kec. Kra dan 12 kel			terwujudnya lingk kantor yg bersih	12 bulan		674.046.600	APBD KAB	KEC KRA	
4.01 . 4.01.21 . 01 . 09	Penyediaan jasa perbaikan peralatan kerja	4.600.000										APBD KAB	KEC KRA	
4.01 . 4.01.21 . 01 . 10	Penyediaan alat tulis kantor	122.899.150			1 Kec. Kra dan 12 kel			lancarnya kegiatan perkantoran	12 bulan		171.018.200	APBD KAB	KEC KRA	
4.01 . 4.01.21 . 01 . 11	Penyediaan barang cetakan dan penggandaan	52.133.800			Kec. Kra, Jungke, Lalung,Gedong, Popongan, Bolong, Bejen, Karanganyar, Delingan, Jantiharjo,Cangkalan ,Gayamdompo,tglgde			terwujudnya tertib administrasi perkantoran	12 bulan		66.900.000	APBD KAB	KEC KRA	
4.01 . 4.01.21 . 01 . 12	Penyediaan komponen instalasi listrik/penerangan bangunan kantor	20.484.000			Kec. Kra dan 11 kel (kecuali kel.kra)			tercukupinya kebutuhan kelistrikan kantor	12 bulan		43.577.500	APBD KAB	KEC KRA	
4.01 . 4.01.21 . 01 . Xx	Penyediaan peralatan rumah tangga				Kec. Kra dan 11 kel (kecuali kel.kra)			Tersedianya peralatan ruah tangga	12 bulan		57.650.000	APBD KAB	KEC KRA	
4.01 . 4.01.21 . 01 . Xx	Penyedia Peralatan dan perlengkapan kantor										50.000.000	APBD KAB	KEC KRA	
4.01 . 4.01.21 . 01 . 15	Penyediaan bahan bacaan dan peraturan perundang-undangan	18.540.000			Kec. Kra, Jungke, Lalung,Gedong, Popongan, Bolong, Bejen, Delingan, Jantiharjo,Cangkalan ,Gayam,tglgde			tersedianya informasi dari media cetak	12 bulan		25.860.000	APBD KAB	KEC KRA	
4.01 . 4.01.21 . 01 . 16	Penyediaan bahan logistik kantor	28.446.000			Kec. Karanganyar			kebutuhan makan minum rumah dinas	12 bulan		10.800.000	APBD KAB	KEC KRA	
4.01 . 4.01.21 . 01 . 17	Penyediaan makanan dan minuman	154.616.000			1 Kec Kra dan 12 Kelurahan			lancarnya kegiatan perkantoran	12 bulan		406.465.000	APBD KAB	KEC KRA	
4.01 . 4.01.21 . 01 . 18	Rapat-rapat koordinasi dan konsultasi ke dalam/tuar daerah	71.530.000			1 Kec Kra dan 9 Kel(Kec.gyam,canga, kra)			terkoordinansinya pelaksanaan program dan kegiatan pemerintah	12 bulan		87.075.000	APBD KAB	KEC KRA	
4.01 . 4.01.21 . 02	Program Peningkatan Sarana dan Prasarana Aparatur	2.561.317.350									5.576.124.500			
4.01 . 4.01.21 . 02 . 03	Pembangunan gedung kantor	2.000.000.000			gayamdompo,Delingan, Popongan			Tersedianya Sarana dan prasarana	1 keg		3.092.000.000	APBD KAB	KEC KRA	
4.01 . 4.01.21 . 02 . 07	Pengadaan perlengkapan gedung kantor	114.975.000			1 Kec Kra dan 9 Kelurahan(Kecuali Jungke.gayam dan Kra)			tersedianya perlengkapan kantor yg diperlukan	janti=tv dan tandon air,tegede=korde n dan Ac,bejen=kursi susun dan korden,pop=kamera, tv,meja pingpong,gedong= tralis jendela, korden, AC,Bolong=korde n		368.000.000	APBD KAB	KEC KRA	
4.01 . 4.01.21 . 02 . 09	Pengadaan peralatan gedung kantor	39.000.000			1 Kec. Kra dan 6 Kelurahan (Kec. Lalung, Gedong, Bolong, Janti, del,jungke)			tersedianya peralatan gedung kantor			45.000.000	APBD KAB	KEC KRA	
4.01 . 4.01.21 . 02 . 10	Pengadaan mebeleur	40.400.000			1 kec kra dan 9 kel			Tersedianya mebeleur			215.750.000	APBD KAB	KEC KRA	

NO	URUSAN/BIDANG URUSAN PEMERINTAHAN DAERAH DAN PROGRAM/KEGIATAN	Penetapan TA 2018 (Rp)	Prioritas Daerah	Sasaran Daerah	Lokasi	Indikator Kinerja				Pagu Indikatif TA 2019 (Rp)	Sumber Dana	OPD Penanggung Jawab		
						Hasil Program		Keluaran Kegiatan					Hasil Kegiatan	
						Tolok Ukur	Target	Tolok Ukur	Target				Tolok Ukur	Target
<b>1</b>	<b>2</b>	<b>3</b>			<b>5</b>	<b>3</b>	<b>4</b>			<b>6</b>	<b>7</b>	<b>8</b>		
4.01 . 4.01.21 . 02 . 11	Pengadaan Komputer	63.600.000			1 Kec Kra dan 10 kel(kecuali gedung,tegalgede)			tersedianya komputer		183.500.000	APBD KAB	KEC KRA		
4.01 . 4.01.21 . 02 . 13	Pengadaan Peralatan Rumah Tangga	9.593.200									APBD KAB	KEC KRA		
4.01 . 4.01.21 . 02 . 14	Pengadaan Alat Studio	15.000.000									APBD KAB	KEC KRA		
4.01 . 4.01.21 . 02 . 21	Pemeliharaan rutin/berkala rumah dinas	5.000.000			Kec. Karanganyar			terciptanya rumah dinas yg nyaman	12 bulan	25.000.000	APBD KAB	KEC KRA		
4.01 . 4.01.21 . 02 . 22	Pemeliharaan rutin/berkala gedung kantor	124.932.000			1 kec kra dan 12 kel			terciptanya kantor yang nyaman	12 bulan	288.219.000	APBD KAB	KEC KRA		
4.01 . 4.01.21 . 02 . 24	Pemeliharaan rutin/berkala kendaraan dinas/operasional	51.136.000			1 kec kra dan 12 kel			terpeliharanya kendaraan dinas	12 bulan	77.750.000	APBD KAB	KEC KRA		
4.01 . 4.01.21 . 02 . 26	Pemeliharaan rutin/berkala perlengkapan gedung kantor	1.200.000			Kec. Karanganyar,Bejen			terpeliharanya perlengkapan gedung kantor	12 bulan	4.500.000	APBD KAB	KEC KRA		
4.01 . 4.01.21 . 02 . 28	Pemeliharaan rutin/berkala peralatan gedung kantor	5.915.000			Kec. Karanganyar, Delingan,tglgde			peralatan kantor yang siap pakai	12 Bulan	10.000.000	APBD KAB	KEC KRA		
4.01 . 4.01.21 . 02 . 30	Pemeliharaan komputer	47.697.000			1 kec kra dan 10 kel(kecuali bejen,delingan)			Terpeliharanya komputer	12 Bulan	65.000.000	APBD KAB	KEC KRA		
4.01 . 4.01.21 . 02 . 42	Rehabilitasi sedang/berat gedung kantor	30.169.150			8 kel(kecuali teegalgede,gayam,lalung,kra)			terpeliharanya gedung kantor	12 Bulan	395.000.000	APBD KAB	KEC KRA		
4.01 . 4.01.21 . 02 . 48	Pembangunan Garasi Kantor	12.700.000									APBD KAB	KEC KRA		
4.01 . 4.01.21 . 02 . Xx	Pengadaan Kendaraan Dinas				Lalung, Gedong			Tersedianya sarana transportasi aparatur		39.500.000	APBD KAB	KEC KRA		
4.01 . 4.01.21 . 02 . Xx	Penataan Halaman Kantor				Kec.Karanganyar,Bejen,Bolong,Lalung,Delingan,tglgde,pop			tertatanya halaman kantor	12 Bulan	493.905.500	APBD KAB	KEC KRA		
4.01 . 4.01.21 . 02 . Xx	Rehabilitasi Pagar Kantor				Kec. Karanganyar,Bejen,Popongan,tglgde,pop			Terlaksananya pembangunan/ rehab pagar kantor	12 Bulan	220.000.000	APBD KAB	KEC KRA		
4.01 . 4.01.21 . 02 . Xx	Rehabilitasi Dapur Kantor				Delingan			Terbangunnya dapur Kantor	1 keg	18.000.000	APBD KAB	KEC KRA		
4.01 . 4.01.21 . 02 . Xx	Rehabilitasi Mushola Kantor				popongan			terbangunnya Mushola	12 bulan		APBD KAB	KEC KRA		
4.01 . 4.01.21 . 02 . Xx	Pembangunan Tempat Parkir Kantor				Bolong,lalung,poongan			Terbangunnya tempat parkir kantor		25.000.000	APBD KAB	KEC KRA		
4.01 . 4.01.21 . 02 . Xx	Pembangunan Papan Nama Kantor				Kec. Kra			Tercukupinya Sarana dan Prasarana	1 keg	10.000.000	APBD KAB	KEC KRA		
<b>4.01 . 4.01.21 . 03</b>	<b>Program peningkatan disiplin aparatur</b>	<b>21.200.000</b>								<b>63.850.000</b>				
4.01 . 4.01.21 . 03 . 06	Pengadaan Pakaian Olahraga	21.200.000			Kec.Karanganyar,Gedong,Bolong,popongan,Cangkalan,Gayam,lalung			tersedianya seragam olahraga	100%	37.850.000	APBD KAB	KEC KRA		
4.01 . 4.01.21 . 03 . Xx	Pelatihan ITE				Gedong				1 Keg	10.000.000	APBD KAB	KEC KRA		
4.01 . 4.01.21 . 03 . Xx	Pengadaan Pakaian Khusus Hari Hari Tertentu				popongan,jantiharjo					16.000.000	APBD KAB	KEC KRA		
<b>4.01 . 4.01.21 . 05</b>	<b>Program Peningkatan Kapasitas Sumber Daya Aparatur</b>	<b>-</b>								<b>203.600.000</b>				
4.01 . 4.01.21 . 04 . Xx	Peningkatan dan Pengembangan Aparatur				Jungke,Bejen,Gedong,Kec.Kra					99.000.000	APBD KAB	KEC KRA		
4.01 . 4.01.21 . 04 . Xx	Pembinaan Staf				Popongan					9.600.000	APBD KAB	KEC KRA		
	Peningkatan sumber Daya Aparatur				1 kegiatan			Meningkatnya Sumber Daya Aparatur Kecamatan	Kec. Karanganyar	95.000.000	APBD KAB	KEC KRA		
<b>4.01 . 4.01.21 . 06</b>	<b>Program peningkatan pengembangan sistem pelaporan capaian kinerja dan keuangan</b>	<b>391.336.400</b>								<b>381.775.000</b>				
4.01 . 4.01.21 . 06 . 01	Penyusunan laporan capaian kinerja dan ikhtisar realisasi kinerja SKPD	350.458.000			1 kec kra dan 12 kel			terwujudnya akuntabilitas pelaksanaan tugas SKPD	12 bulan	337.125.000	APBD KAB	KEC KRA		
4.01 . 4.01.21 . 06 . 05	Penyusunan RKA-DPA	15.000.000									APBD KAB	KEC KRA		
4.01 . 4.01.21 . 06 . 07	Penyusunan laporan kinerja instansi pemerintahan (LAKIP)	-									APBD KAB	KEC KRA		
4.01 . 4.01.21 . 06 . 12	Penyusunan Pelaporan Pengelolaan Keuangan SKPD	21.900.000									APBD KAB	KEC KRA		
4.01 . 4.01.21 . 06 . 19	Penyusunan Dokumen Perencanaan dan Pelaporan	3.978.400			Delinga,Gedong,Jungke,Bolong,Cangkalan,Gayam,tglgde					44.650.000	APBD KAB	KEC KRA		
<b>1.02</b>	<b>Kesehatan</b>	<b>162.529.500</b>								<b>626.200.000</b>				
<b>1.02 . 4.01.21 . 20</b>	<b>Program Perbaikan Gizi Masyarakat</b>	<b>148.656.000</b>								<b>301.800.000</b>				
1.02 . 4.01.21 . 20 . 02	Pemberian tambahan makanan dan vitamin	77.360.000									APBD KAB	KEC KRA		

NO	URUSAN/BIDANG URUSAN PEMERINTAHAN DAERAH DAN PROGRAM/KEGIATAN	Penetapan TA 2018 (Rp)	Prioritas Daerah	Sasaran Daerah	Lokasi	Indikator Kinerja				Pagu Indikatif TA 2019 (Rp)	Sumber Dana	OPD Penanggung Jawab		
						Hasil Program		Keluaran Kegiatan					Hasil Kegiatan	
						Tolok Ukur	Target	Tolok Ukur	Target				Tolok Ukur	Target
1	2	3			5			3	4	6	7	8		
1.02 . 4.01.21 . 20 . 07	Upaya Perbaikan Gizi Masyarakat	20.856.000									APBD KAB	KEC KRA		
1.02 . 4.01.21 . 20 . 10	Bahan Makanan Tambahan	10.000.000									APBD KAB	KEC KRA		
1.02 . 4.01.21 . 20 . 12	Pembinaan Kader Posyandu Balita	19.220.000									APBD KAB	KEC KRA		
1.02 . 4.01.21 . 20 . 13	Pembinaan Kader Posyandu	21.220.000									APBD KAB	KEC KRA		
1.02 . 4.01.21 . 20 . Xx	Fasilitasi Kegiatan Posyandu				1 kec kra dan 10 kel (kecuali lalung,kra)				12 bulan	286.300.000	APBD KAB	KEC KRA		
1.02 . 4.01.21 . 20 . Xx	Penyelenggaraan Kegiatan SMD				Gedong					7.500.000	APBD KAB	KEC KRA		
1.02 . 4.01.21 . 20 . Xx	Penyelenggaraan Kegiatan DS3				Gedong					8.000.000	APBD KAB	KEC KRA		
<b>1.02 . 4.01.21 . 21</b>	<b>Program Pengembangan Lingkungan Sehat</b>	<b>-</b>								<b>202.500.000</b>				
1.02 . 4.01.21 . 21 . Xx	Penyuluhan menciptakan lingkungan sehat				Kec.Karanganyar,Bolong,Gedong,tglgde			Terciptanya lingkungan sehat	12 bulan	27.500.000	APBD KAB	KEC KRA		
1.02 . 4.01.21 . 21 . Xx	Jambanisasi keluarga tidak mampu				Bolong,Gedong			Terciptanya lingkungan sehat	1 Keg	175.000.000	APBD KAB	KEC KRA		
<b>1.02 . 4.01.21 . 22</b>	<b>Program Pencegahan dan Penanggulangan Penyakit Menular</b>	<b>7.273.500</b>								<b>79.400.000</b>				
1.02 . 4.01.21 . 22 . 12	Penanggulangan Vektor Penyakit	4.698.500			Jungke			Terdeteksinya sarang sumber jentik	12 bulan	9.000.000	APBD KAB	KEC KRA		
1.02 . 4.01.21 . 22 . 14	Pencegahan dan Pemberantasan Penyakit Menular Langsung				Kec. Karanganyar,Bolong,Gedong			Terwujudnya kesehatan masyarakat	12 bulan	15.500.000	APBD KAB	KEC KRA		
1.02 . 4.01.21 . 22 . 17	Penanggulangan HIV/AIDS dan IMS	2.575.000			Kec. Karanganyar,Bolong,Gedong			Terwujudnya kesehatan masyarakat	12 bulan	38.000.000	APBD KAB	KEC KRA		
1.02 . 4.01.21 . 22 . Xx	Pemberian Penyuluhan tentang bahaya narkoba bagi pemuda				Jantiharjo			Terselenggarany pencegahan Penyalahgunaan Narkoba		5.900.000	APBD KAB	KEC KRA		
1.02 . 4.01.21 . 22 . xx	Penyuluhan dan Pembentukan TB Paru				Gedong					11.000.000	APBD KAB	KEC KRA		
<b>1.02 . 4.01.21 . 32</b>	<b>Program peningkatan keselamatan ibu melahirkan dan anak</b>	<b>6.600.000</b>								<b>42.500.000</b>				
1.02 . 4.01.21 . 32 . 01	Penyuluhan kesehatan bagi ibu hamil dari keluarga kurang mampu	6.600.000			Bolong,Gedong,tglgde			Terwujudnya kesehatan masyarakat	12 bulan	27.000.000	APBD KAB	KEC KRA		
1.02 . 4.01.21 . 32 . 06	Peningkatan Usaha Kesehatan Remaja				Bolong,Gedong			Terwujudnya kesehatan masyarakat	12 bulan	15.500.000	APBD KAB	KEC KRA		
<b>1.05</b>	<b>Ketentraman dan Ketertiban Umum serta Perlindungan Masyarakat</b>	<b>704.730.800</b>								<b>894.420.000</b>				
<b>1.05 . 4.01.21 . 15</b>	<b>Program peningkatan keamanan dan kenyamanan lingkungan</b>	<b>594.925.000</b>								<b>714.880.000</b>				
1.05 . 4.01.21 . 15 . 05	Pengendalian keamanan lingkungan	50.400.000						meningkatkan keamanan dan wilayah yang kondusif	kec. Karanganyar, jantiharjo	25.470.000	APBD KAB	KEC KRA		
1.05 . 4.01.21 . 15 . 07	Pembinaan Linmas/Kamtibmas	75.495.000			1 kec kra dan 12 kel			Pendidikan dan pelatihan anggota Linmas	12 bulan	149.210.000	APBD KAB	KEC KRA		
1.05 . 4.01.21 . 15 . 08	Pembinaan Wilayah/Daerah	465.630.000			1 kec kra dan 10 kel(kecuali popongan,cangkan)			Pemantauan wilayah se-Kecamatan Karanganyar	12 bulan	529.500.000	APBD KAB	KEC KRA		
1.05 . 4.01.21 . 15 . 38	Pembinaan Kader Siaga Trantib	3.400.000			kec.kra			Pelatihan kader Trantib	13 bulan	5.200.000	APBD KAB	KEC KRA		
	Peningkatan Kapasitas aparat dalam rangka pelaksanaan siskamswakarsa di daerah				bolong			Meningkatnya keaman		5.500.000	APBD KAB	KEC KRA		
<b>1.05 . 4.01.21 . 17</b>	<b>Program pengembangan wawasan kebangsaan</b>	<b>104.805.800</b>								<b>174.040.000</b>				
1.05 . 4.01.21 . 17 . 03	Peningkatan kesadaran masyarakat akan nilai-nilai luhur budaya bangsa	-			Gedong,Bolong				12 bulan	11.500.000	APBD KAB	KEC KRA		
1.05 . 4.01.21 . 17 . 06	Peringatan hari-hari besar agama dan nasional	11.375.000			Kec.Karanganyar			Terciptanya toleransi antar umat beragama	12 bulan	24.770.000	APBD KAB	KEC KRA		
1.05 . 4.01.21 . 17 . 12	Pendidikan Pendahuluan Bela Negara	-									APBD KAB	KEC KRA		
1.05 . 4.01.21 . 17 . 17	Fasilitasi Kegiatan FKUB Tingkat Kabupaten	21.330.800			Kec. Karanganyar,Bolong			Terciptanya toleransi antar umat beragama	2 keg	29.270.000	APBD KAB	KEC KRA		
1.05 . 4.01.21 . 17 . 32	Fasilitasi Kegiatan Sosial Budaya	66.500.000									APBD KAB	KEC KRA		
1.05 . 4.01.21 . 17 . 33	Fasilitasi Pelaksanaan Kegiatan Daerah	5.600.000									APBD KAB	KEC KRA		
1.05 . 4.01.21 . 17 . Xx	Peningkatan Toleransi kerukunan umat beragama				lalung			terselenggaranya kegiatan keagamaan dengan baik	3 keg	7.000.000	APBD KAB	KEC KRA		
1.05 . 4.01.21 . 17 . Xx	Penanaman Nilai-Nilai Kepahlawanan				Kec. Karanganyar			Terlaksananya Penanaman Nilai-nilai Kepahlawanan	12 bulan	4.000.000	APBD KAB	KEC KRA		



NO	URUSAN/BIDANG URUSAN PEMERINTAHAN DAERAH DAN PROGRAM/KEGIATAN	Penetapan TA 2018 (Rp)	Prioritas Daerah	Sasaran Daerah	Lokasi	Indikator Kinerja				Pagu Indikatif TA 2019 (Rp)	Sumber Dana	OPD Penanggung Jawab		
						Hasil Program		Keluaran Kegiatan					Hasil Kegiatan	
						Tolok Ukur	Target	Tolok Ukur	Target				Tolok Ukur	Target
<b>1</b>	<b>2</b>	<b>3</b>			<b>5</b>	<b>3</b>	<b>4</b>		<b>6</b>	<b>7</b>	<b>8</b>			
1.05 . 4.01.21 . 17 . Xx	Ziarah Makam Leluhur Karanganyar				Kec. Karanganyar			Terlaksananya Ziarah Kubur	1 keg		5.000.000	APBD KAB	KEC KRA	
1.05 . 4.01.21 . 17 . Xx	Lomba Terjagt Pengalaman nilai kejuangan 45 tingkat Kecamatan				kec. Karanganyar			Penanaman Nilai-nilai Perjuangan 45	1 keg		20.000.000	APBD KAB	KEC KRA	
1.05 . 4.01.21 . 17 . Xx	Festival Seni Budaya				kec. Karanganyar			Terlaksananya Festival seni budaya	2 keg		65.000.000	APBD KAB	KEC KRA	
1.05 . 4.01.21 . 17 . Xx	Peningkatan PKBN				gedong			Terwujudnya kesadran bela negara			7.500.000	APBD KAB	KEC KRA	
<b>1.05 . 4.01.21 . 18</b>	<b>Program kemitraan pengembangan wawasan kebangsaan</b>	<b>5.000.000</b>									<b>5.500.000</b>			
1.05 . 4.01.21 . 18 . 01	Fasilitasi pencapaian Halaqoh dan berbagai forum keagamaan lainnya dalam upaya peningkatan wawasan kebangsaan	5.000.000						Kerukunan umat beragama	12 bulan		5.500.000	APBD KAB	KEC KRA	
<b>1.06</b>	<b>Sosial</b>	<b>4.680.000</b>									<b>11.000.000</b>			
<b>1.06 . 4.01.21 . 16</b>	<b>Program Pelayanan dan Rehabilitasi Kesejahteraan Sosial</b>	<b>4.680.000</b>									<b>11.000.000</b>			
1.06 . 4.01.21 . 16 . 21	Monitoring Pendistribusian Raskin	4.680.000			Kec. Karanganyar,tglgde			Terkontrolnya pendistribusian raskin	12 bulan		11.000.000	APBD KAB	KEC KRA	
<b>2.02</b>	<b>Pemberdayaan Perempuan dan Perlindungan Anak</b>	<b>144.083.500</b>									<b>242.658.250</b>			
<b>2.02 . 4.01.21 . 18</b>	<b>Program peningkatan peran serta dan kesetaraan jender dalam pembangunan</b>	<b>144.083.500</b>									<b>242.658.250</b>			
2.02 . 4.01.21 . 18 . 01	Kegiatan pembinaan organisasi perempuan	144.083.500			1 kec kra dan 12 kel			Meningkatnya Kinerja PKK Kelurahan	12 bulan		225.258.250	APBD KAB	KEC KRA	
2.02 . 4.01.21 . 18 . Xx	Sosialisasi Kesetaraan Gender, Pemberdayaan Perempuan Dan Perlindungan Anak				lalung,tegalgede			Meningkatnya pengetahuan gender			15.000.000	APBD KAB	KEC KRA	
2.02 . 4.01.21 . 18 . Xx	Penyuluhan Perkawinan Dini				bolong						2.400.000	APBD KAB	KEC KRA	
<b>2.06</b>	<b>Administrasi Kependudukan dan Capil</b>	<b>6.666.000</b>									<b>24.500.000</b>			
<b>2.06 . 4.01.21 . 15</b>	<b>Program Penataan Administrasi Kependudukan</b>	<b>6.666.000</b>									<b>24.500.000</b>			
2.06 . 4.01.21 . 15 . 31	Pembinaan ADMINDUK	6.666.000			Kec. Karanganyar,Jantiharjo			Terlaksananya Pembinaan ADMINDUK	12 bulan		10.000.000	APBD KAB	KEC KRA	
2.06 . 4.01.21 . 15 . Xx	Peningkatan Pelayanan Publik dalam Bidang Kependudukan				jantiharjo, gedong			Terwujudnya data penduduk			14.500.000	APBD KAB	KEC KRA	
<b>2.07</b>	<b>Pemberdayaan Masyarakat Desa</b>	<b>13.519.149.700</b>									<b>11.865.770.000</b>			
<b>2.07 . 4.01.21 . 15</b>	<b>Program Peningkatan Keberdayaan Masyarakat Pedesaan</b>	<b>3.200.000</b>									<b>170.455.000</b>			
2.07 . 4.01.21 . 15 . 01	Pemberdayaan Lembaga dan Organisasi Masyarakat Pedesaan	3.200.000			Kec. Karanganyar,Jungke			Pemberdayaan lembaga dan organisasi masyarakat pedesaan.	12 bulan		140.455.000	APBD KAB	KEC KRA	
2.07 . 4.01.21 . 15 . Xx	Fasilitasi Penyaluran Bantuan keuangan kepada lembaga kemasyarakatan di kelurahan				Kec. Karanganyar			Tersalurkannya bantuan keuangan RT/RW	12 bulan		30.000.000	APBD KAB	KEC KRA	
<b>2.07 . 4.01.21 . 17</b>	<b>Program peningkatan partisipasi masyarakat dalam membangun desa</b>	<b>11.955.093.000</b>									<b>11.445.200.000</b>			
2.07 . 4.01.21 . 17 . 01	Pembinaan kelompok masyarakat pembangunan desa	3.720.000			kel kra			terlayannya kelompok organisasi kemasyarakatan			5.000.000	APBD KAB	KEC KRA	
2.07 . 4.01.21 . 17 . 02	Pelaksanaan musyawarah pembangunan desa	107.008.500			1 kec kra dan 12 kel			terselenggaranya Musrenbang tk Kelurahan dan Musrenbangcam	12 bulan		151.845.000	APBD KAB	KEC KRA	
	Penyelenggaraan Bangun Desa				cangkalan			tersedianya dana operasional DS3	1 tahun		14.580.000	APBD KAB	KEC KRA	
2.07 . 4.01.21 . 17 . 15	Evaluasi Pemberdayaan Masyarakat, Perlombaan desa/kelurahan	27.691.000			Kec.Karanganyar,Bejen,tglgde			terselenggaranya lomba antar kelurahan	12 bulan		91.500.000	APBD KAB	KEC KRA	
2.07 . 4.01.21 . 17 . 21	Perlombaan Antar Lingkungan	23.150.000										APBD KAB	KEC KRA	
2.07 . 4.01.21 . 17 . 25	Perlombaan Antar Desa/Kelurahan	6.816.000										APBD KAB	KEC KRA	
2.07 . 4.01.21 . 17 . 26	Penataan Infrastruktur Lingkungan Kelurahan Karanganyar	500.000.000			kelurahhan karanganyar			Tertatanya Insfrastruktur lingkungan Kelurahan	12 bulan		500.000.000	APBD KAB	KEC KRA	
2.07 . 4.01.21 . 17 . 27	Penataan Infrastruktur Lingkungan Kelurahan Jungke	1.055.000.000			Kelurahan Jungke			Tertatanya Insfrastruktur lingkungan Kelurahan	12 bulan		500.000.000	APBD KAB	KEC KRA	
2.07 . 4.01.21 . 17 . 28	Penataan Infrastruktur Lingkungan Kelurahan Delingan	610.000.000			,Kelurahan Delingan			Tertatanya Insfrastruktur lingkungan Kelurahan	12 bulan		500.000.000	APBD KAB	KEC KRA	

NO	URUSAN/BIDANG URUSAN PEMERINTAHAN DAERAH DAN PROGRAM/KEGIATAN	Penetapan TA 2018 (Rp)	Prioritas Daerah	Sasaran Daerah	Lokasi	Indikator Kinerja				Pagu Indikatif TA 2019 (Rp)	Sumber Dana	OPD Penanggung Jawab		
						Hasil Program		Keluaran Kegiatan					Hasil Kegiatan	
						Tolok Ukur	Target	Tolok Ukur	Target				Tolok Ukur	Target
<b>1</b>	<b>2</b>	<b>3</b>			<b>5</b>	<b>3</b>	<b>4</b>			<b>6</b>	<b>7</b>	<b>8</b>		
2.07 . 4.01.21 . 17 . 29	Penataan Infrastruktur Lingkungan Kelurahan Cangakan	820.000.000			Kelurahan Cangakan			Tertatanya Insfrastruktur lingkungan Kelurahan	12 bulan		500.000.000	APBD KAB	KEC KRA	
2.07 . 4.01.21 . 17 . 30	Penataan Infrastruktur Lingkungan Kelurahan Bolong	795.000.000			Kelurahan Bolong			Tertatanya Insfrastruktur lingkungan Kelurahan	12 bulan		500.000.000	APBD KAB	KEC KRA	
2.07 . 4.01.21 . 17 . 31	Penataan Infrastruktur Lingkungan Kelurahan Tegalgede	1.035.000.000			Tegalgede			Tertatanya Insfrastruktur lingkungan Kelurahan	12 bulan		500.000.000	APBD KAB	KEC KRA	
2.07 . 4.01.21 . 17 . 32	Penataan Infrastruktur Lingkungan Kelurahan Gayamdompo	1.065.000.000			Gayamdompo			Tertatanya Insfrastruktur lingkungan Kelurahan	12 bulan		500.000.000	APBD KAB	KEC KRA	
2.07 . 4.01.21 . 17 . 33	Penataan Infrastruktur Lingkungan Kelurahan Gedong	740.000.000			Kelurahan Gedong			Tertatanya Insfrastruktur lingkungan Kelurahan	12 bulan		500.000.000	APBD KAB	KEC KRA	
2.07 . 4.01.21 . 17 . 34	Penataan Infrastruktur Lingkungan Kelurahan Lalung	1.365.000.000			Kelurahan Lalung			Tertatanya Insfrastruktur lingkungan Kelurahan	12 bulan		500.000.000	APBD KAB	KEC KRA	
2.07 . 4.01.21 . 17 . 35	Penataan Infrastruktur Lingkungan Kelurahan Bejen	1.405.000.000			Kelurahan Bejen			Tertatanya Insfrastruktur lingkungan Kelurahan	12 bulan		500.000.000	APBD KAB	KEC KRA	
2.07 . 4.01.21 . 17 . 36	Penataan Infrastruktur Lingkungan Kelurahan Jantiharjo	1.270.000.000			Kelurahan Jantiharjo			Tertatanya Insfrastruktur lingkungan Kelurahan	12 bulan		500.000.000	APBD KAB	KEC KRA	
2.07 . 4.01.21 . 17 . 37	Penataan Infrastruktur Lingkungan Kelurahan Popongan	1.000.000.000			Klurahan popongan			Tertatanya Insfrastruktur lingkungan Kelurahan	12 bulan		500.000.000	APBD KAB	KEC KRA	
2.07 . 4.01.21 . 17 . 43	Fasilitasi Perlombaan Lingkungan	26.707.500			Kec.Kra dan kel.gayamdompo						167.275.000	APBD KAB	KEC KRA	
2.07 . 4.01.21 . 17 . Xx	Pembangunan Kantor Kecamatan Karanganyar										5.000.000.000	APBD KAB	KEC KRA	
2.07 . 4.01.21 . 17 . Xx	Monitoring dan Evaluasi Penataan Infrastruktur Lingkungan Kelurahan				Kec. Karanganyar						15.000.000	APBD KAB	KEC KRA	
2.07 . 4.01.21 . 17 . 44	Pameran Kreativitas, Seni Budaya dan Produk Home Industri	100.000.000										APBD KAB	KEC KRA	
<b>2.07 . 4.01.21 . 18</b>	<b>Program peningkatan kapasitas aparatur pemerintah desa</b>	<b>1.499.412.000</b>									<b>133.000.000</b>			
2.07 . 4.01.21 . 18 . 14	Pembinaan pengurus RT dan RW	1.499.412.000			Pop.kra,lalung,delingan,gedong			Terbinanya pengurus Rt dan Rw			95.000.000	APBD KAB	KEC KRA	
2.07 . 4.01.21 . 18 . Xx					delingan			Terbinanya Karang Taruna			12.000.000	APBD KAB	KEC KRA	
2.07 . 4.01.21 . 18 . Xx					popongan,delingan,gedong			Terbinanya anggota LPMK			21.500.000	APBD KAB	KEC KRA	
2.07 . 4.01.21 . 18 . Xx	Monitoring, evaluasi dan pelaporan Bantuan keuangan kepada lembaga kemasyarakatan				Kec. Karanganyar,Gedong ,Bolong			Terdatanya dana bantuan	12 bulan		4.500.000	APBD KAB	KEC KRA	
<b>2.07 . 4.01.21 . 20</b>	<b>Program Peningkatan Penyelenggaraan Pemdes/ Kelurahan</b>	<b>61.444.700</b>									<b>117.115.000</b>			
2.07 . 4.01.21 . 20 . 03	Penyusunan Laporan Monografi Desa/Kelurahan	5.690.000			1 kec kra dan 8 kel (kecuali pop,janti,gayam,kra)			Tersusunnya data monografi kelurahan	12 bulan		41.000.000	APBD KAB	KEC KRA	
2.07 . 4.01.21 . 20 . 21	Pelaksanaan Lelang Tanah Milik Pemda yang Berasal dari Tanah Kas Desa yang Berubah Statusnya Menjadi Kelurahan	17.071.000			1 kec kra dan 11 kel (kecuali kel. Kra)			Terselenggaranya Lelang Tanah Eks Bondo Desa	12 bulan		68.115.000	APBD KAB	KEC KRA	
	Penyusunan Buku Administrasi Desa				Kec. Karanganyar,Gedong ,Bolong			Kelengkapan administrasi	12 bulan		8.000.000	APBD KAB	KEC KRA	
2.07 . 4.01.21 . 20 . 25	Operasional Tim Lelang Tanah Eks Bondo Desa	38.683.700										APBD KAB	KEC KRA	
<b>2.08</b>	<b>Pengendalian Penduduk dan Keluarga Berencana</b>	<b>83.322.500</b>									<b>247.770.000</b>			
<b>2.08 . 4.01.21 . 18</b>	<b>Program pembinaan peran serta masyarakat dalam pelayanan KB/KR yang mandiri</b>	<b>73.273.000</b>									<b>227.770.000</b>			
2.08 . 4.01.21 . 18 . 03	Koordinasi pengelolaan program	27.425.000			Kec.Karanganyar,Jungke,Bolong,Bejen,Gedong,tglgde				12 bulan		50.500.000	APBD KAB	KEC KRA	
2.08 . 4.01.21 . 18 . 04	Pemberdayaan ekonomi keluarga	4.850.000			Bejen						4.500.000	APBD KAB	KEC KRA	
2.08 . 4.01.21 . 18 . 05	Pembinaan Keluarga Berencana	4.950.000			popongan,delingan, Gayam,tglgde			Terlaksananya pelatihan tenaga pendamping kelompok bina keluarga	12 bulan		70.000.000	APBD KAB	KEC KRA	
2.08 . 4.01.21 . 18 . 05	Pengelolaan data dan informasi KB	10.080.000			gedong						11.520.000	APBD KAB	KEC KRA	

NO	URUSAN/BIDANG URUSAN PEMERINTAHAN DAERAH DAN PROGRAM/KEGIATAN	Penetapan TA 2018 (Rp)	Prioritas Daerah	Sasaran Daerah	Lokasi	Indikator Kinerja						Pagu Indikatif TA 2019 (Rp)	Sumber Dana	OPD Penanggung Jawab
						Hasil Program		Keluaran Kegiatan		Hasil Kegiatan				
						Tolok Ukur	Target	Tolok Ukur	Target	Tolok Ukur	Target			
2.08 . 4.01.21 . 18 . 08	Sosialisasi Program Kampung KB	25.968.000			cangkalan, gayamdom po, bolong, bejen, gedong			Terlaksananya sosialisasi program kampung KB				56.750.000	APBD KAB	KEC KRA
	Fasilitasi Pembentukan Masyarakat Peduli KB				Cangkalan			Terbentuknya masyarakat peduli Kb	12bulan			13.250.000	APBD KAB	KEC KRA
	Orientasi Ketrampilan KIE kader KB				gedong							7.500.000	APBD KAB	KEC KRA
	Pembinaan Pendewasaan usia perkawinan (PUP)				gayam, gedong			bertambahnya pengetahuan masy. Tentang PUP.				13.750.000	APBD KAB	KEC KRA
<b>2.08 . 4.01.21 . 24</b>	<b>Program pengembangan model operasional BKB-Posyandu-PADU</b>	<b>10.049.500</b>										<b>20.000.000</b>		
2.08 . 4.01.21 . 24 . 01	Pengkajian pengembangan model operasional BKB-Posyandu-PADU	10.049.500			Kel. Kra			Terlaksananya kegiatan BKB Posyandu PADU	12bulan			20.000.000	APBD KAB	KEC KRA
	<b>Koperasi dan Usaha Kecil Menengah</b>											<b>5.000.000</b>		
	<b>Program penciptaan iklim usaha Usaha Kecil Menengah yang kondusif</b>											<b>5.000.000</b>		
	Pembinaan dan Pelatihan Ketrampilan Bagi Kelompok Usaha Kecil				Bolong			Terlaksananya Pembinaan dan Latihan Keterampilan bagi Kelompok Usaha Kecil	12 bulan			5.000.000	APBD KAB	KEC KRA
<b>2.12</b>	<b>Penanaman Modal</b>	<b>9.765.000</b>										<b>12.805.000</b>		
<b>2.12 . 4.01.21 . 16</b>	<b>Program Peningkatan Iklim Investasi dan Realisasi Investasi</b>	<b>9.765.000</b>										<b>12.805.000</b>		
2.12 . 4.01.21 . 16 . 21	Fasilitasi Kegiatan PATEN Tingkat Kecamatan	9.765.000			Kec. Karanganyar			Terlaksananya pelayanan terpadu	12 bulan			12.805.000	APBD KAB	KEC KRA
<b>2.13</b>	<b>Kepemudaan dan Olah Raga</b>	<b>215.769.000</b>										<b>211.000.000</b>		
<b>2.13 . 4.01.21 . 16</b>	<b>Program peningkatan peran serta kepemudaan</b>	<b>17.780.000</b>										<b>109.100.000</b>		
2.13 . 4.01.21 . 16 . 01	Pembinaan organisasi kepemudaan	17.780.000			Kec. Karanganyar, Popongan, Jungke, Bolong, Jantiharjo, Bejen, tglgde			Terlaksananya pembinaan organisasi pemuda	12 bulan			89.100.000	APBD KAB	KEC KRA
	Pameran presentasi hasil karya pemudaan				jungke 1 keg			terlaksananya pameran hasil karya pemuda	jungke			20.000.000	APBD KAB	KEC KRA
<b>2.13 . 4.01.21 . 20</b>	<b>Program Pembinaan dan Pemasyarakatan Olah Raga</b>	<b>194.089.000</b>										<b>101.900.000</b>		
2.13 . 4.01.21 . 20 . 06	Penyelenggaraan kompetisi olahraga	40.250.000												
2.13 . 4.01.21 . 20 . 42	Fasilitasi Kegiatan Keolahragaan	153.839.000			Kec. Karanganyar, Bolong, Gedong, Cangakan, Gayam, tglgde				12 bulan			101.900.000	APBD KAB	KEC KRA
<b>2.13 . 4.01.21 . 21</b>	<b>Program Peningkatan Sarana dan Prasarana Olah Raga</b>	<b>3.900.000</b>												
2.13 . 4.01.21 . 21 . 08	Pengadaan Sarana Olahraga	3.900.000											APBD KAB	KEC KRA
<b>2.16</b>	<b>Kebudayaan</b>	<b>190.268.500</b>												
<b>2.16 . 4.01.21 . 16</b>	<b>Program Pengelolaan Kekayaan Budaya</b>	<b>190.268.500</b>												
2.16 . 4.01.21 . 16 . 01	Fasilitasi partisipasi masyarakat dalam pengelolaan kekayaan budaya	190.268.500											APBD KAB	KEC KRA
	<b>Perpustakaan</b>											<b>16.000.000</b>		
	<b>Program Peningkatan Layanan Perpustakaan</b>											<b>16.000.000</b>		
	Pelayanan perpustakaan				Tegalgede			Terlaksananya Pelayanan perpustakaan	12 bulan			16.000.000	APBD KAB	KEC KRA
<b>3.03</b>	<b>Pertanian</b>	<b>4.050.000</b>										<b>36.500.000</b>		
<b>3.03 . 4.01.21 . 15</b>	<b>Program Peningkatan Kesejahteraan Petani</b>	<b>4.050.000</b>										<b>36.500.000</b>		
3.03 . 4.01.21 . 15 . 03	Peningkatan kemampuan lembaga petani	4.050.000			bolong, tegalgede, bejen, gedong			Terlaksananya pembinaan Gapoktan	12 bulan			29.000.000	APBD KAB	KEC KRA
	Pembinaan lembaga P3A				gedong			terwujudnya SDM P3A				7.500.000	APBD KAB	KEC KRA

PERANGKAT DAERAH : Kecamatan Tasikmadu

NO	URUSAN/BIDANG URUSAN PEMERINTAHAN DAERAH DAN PROGRAM/KEGIATAN	Penetapan TA 2018 (Rp)	Prioritas Daerah	Sasaran Daerah	Lokasi	Indikator Kinerja				Pagu Indikatif TA 2019 (Rp)	Sumber Dana	OPD Penanggung Jawab		
						Hasil Program		Keluaran Kegiatan					Hasil Kegiatan	
						Tolok Ukur	Target	Tolok Ukur	Target				Tolok Ukur	Target
1	2	3			5	3	4			6	7	8		
<b>4</b>	<b>Urusan Pemerintahan Fungsi Penunjang</b>													
	Kecamatan Tasikmadu	640.375.000								2.320.012.500				
	Belanja Langsung	640.375.000								2.320.012.500				
	A.1.Belanja Operasional Kantor	321.500.000								1.959.650.000				
	A.2. Belanja Tugas Fungsi	318.875.000								360.362.500				
	Belanja Tidak Langsung													
<b>4.01</b>	<b>Administrasi Pemerintahan</b>	<b>326.500.000</b>								<b>1.965.150.000</b>				
<b>4.01 . 4.01.22 . 01</b>	<b>Program Pelayanan Administrasi Perkantoran</b>	<b>149.546.400</b>								<b>166.001.040</b>				
4.01 . 4.01.22 . 01 . 01	Penyediaan jasa surat menyurat	957.000			Kec. Tasikmadu			Terselenggaranya kegiatan jasa surat menyurat	660 surat		1.052.700	APBD KAB KEC TSMD		
4.01 . 4.01.22 . 01 . 02	Penyediaan jasa komunikasi, sumber daya air dan listrik	19.800.000			Kec. Tasikmadu			Rekening telepon, air dan listrik	4 rekening, 12 bulan		21.780.000	APBD KAB KEC TSMD		
4.01 . 4.01.22 . 01 . 08	Penyediaan jasa kebersihan kantor	54.169.400			Kec. Tasikmadu			Tenaga kebersihan dan keamanan kantor	4 orang, 20 item, 12 bulan		59.586.340	APBD KAB KEC TSMD		
4.01 . 4.01.22 . 01 . 10	Penyediaan alat tulis kantor	9.350.000			Kec. Tasikmadu			Terlaksananya pemenuhan kebutuhan kantor	38 item		10.285.000	APBD KAB KEC TSMD		
4.01 . 4.01.22 . 01 . 11	Penyediaan barang cetakan dan penggandaan	4.950.000			Kec. Tasikmadu			Terlaksananya pemenuhan kebutuhan kantor	3 item		5.445.000	APBD KAB KEC TSMD		
4.01 . 4.01.22 . 01 . 12	Penyediaan komponen instalasi listrik/penerangan bangunan kantor	2.200.000			Kec. Tasikmadu			Terlaksananya pemenuhan kebutuhan kantor	15 item		2.420.000	APBD KAB KEC TSMD		
4.01 . 4.01.22 . 01 . 13	Penyediaan peralatan dan perlengkapan kantor	2.750.000			Kec. Tasikmadu			Terlaksananya pemenuhan kebutuhan kantor	20 item		3.025.000	APBD KAB KEC TSMD		
4.01 . 4.01.22 . 01 . 15	Penyediaan bahan bacaan dan peraturan perundang-undangan	2.750.000			Kec. Tasikmadu			Surat Kabar dan Majalah	2 eksemplar, 12 bulan		3.025.000	APBD KAB KEC TSMD		
4.01 . 4.01.22 . 01 . 16	Penyediaan bahan logistik kantor	12.000.000			Kec. Tasikmadu			Terpenuhinya Kebutuhan Logistik Kantor	9 item, 12 bulan		13.200.000	APBD KAB KEC TSMD		
4.01 . 4.01.22 . 01 . 17	Penyediaan makanan dan minuman	26.320.000			Kec. Tasikmadu			Tersedianya makan minum jamuan dan rapat pada kantor kecamatan	644 orang/ kegiatan		28.952.000	APBD KAB KEC TSMD		
4.01 . 4.01.22 . 01 . 18	Rapat-rapat koordinasi dan konsultasi ke dalam/luar daerah	14.300.000			Kec. Tasikmadu			Terselenggaranya rapat koordinasi dan konsultasi ke dala / luar daerah	252 perjalanan		15.730.000	APBD KAB KEC TSMD		
4.01.4.01.22.01.22	Pemeliharaan rutin/berkala arsip kantor				Kec. Tasikmadu			Tersedianya pemenuhan pemeliharaan arsip Kecamatan	3 item		1.500.000	APBD KAB KEC TSMD		
<b>4.01 . 4.01.22 . 02</b>	<b>Program Peningkatan Sarana dan Prasarana Aparatur</b>	<b>147.753.600</b>									<b>1.757.528.960</b>			
4.01 . 4.01.22 . 02 . 09	Pengadaan peralatan gedung kantor	4.000.000			Kec. Tasikmadu			tersedianya almari arsip, rak baja, filling cabinet bagi pelaksana administrasi kantor kec.Tasikmadu	5 item		4.400.000	APBD KAB KEC TSMD		
4.01 . 4.01.22 . 02 . 10	Pengadaan mebeleur	30.000.000			Kec. Tasikmadu			tersedianya mebeleur gedung kantor dan rumah dinas	1 paket		33.000.000	APBD KAB KEC TSMD		
4.01 . 4.01.22 . 02 . 21	Pemeliharaan rutin/berkala rumah dinas	5.000.000			Kec. Tasikmadu			Terpeliharanya rumah dinas jabatan	3 jenis		5.500.000	APBD KAB KEC TSMD		
4.01 . 4.01.22 . 02 . 22	Pemeliharaan rutin/berkala gedung kantor	8.753.600			Kec. Tasikmadu			terpeliharanya gedung kantor yang memadai	1 paket		9.628.960	APBD KAB KEC TSMD		
4.01 . 4.01.22 . 02 . 24	Pemeliharaan rutin/berkala kendaraan dinas/operasional	35.000.000			Kec. Tasikmadu			terpeliharanya kendaraan dinas secara berkala	1 unit roda 4, 2 unit roda 2		38.500.000	APBD KAB KEC TSMD		
4.01 . 4.01.22 . 02 . 28	Pemeliharaan rutin/berkala peralatan gedung kantor	6.000.000			Kec. Tasikmadu			Terpeliharanya peralatan gedung kantor secara berkala	1 unit		6.600.000	APBD KAB KEC TSMD		
4.01 . 4.01.22 . 02 . 29	Pemeliharaan rutin/berkala mebeleur	3.000.000			Kec. Tasikmadu			Terpeliharanya mebeleur	1 paket		3.300.000	APBD KAB KEC TSMD		
4.01 . 4.01.22 . 02 . 30	Pemeliharaan komputer	6.000.000			Kec. Tasikmadu			Terpeliharanya peralatan komputer secara berkala	6 laptop, 2 PC		6.600.000	APBD KAB KEC TSMD		
4.01 . 4.01.22 . 02 . 66	Pembangunan Tempat Parkir Kantor	50.000.000			Kec. Tasikmadu			Terlaksananya pembangunan tempat parkir di Kecamatan tasikmadu	1 paket		-	APBD KAB KEC TSMD		

NO	URUSAN/BIDANG URUSAN PEMERINTAHAN DAERAH DAN PROGRAM/KEGIATAN	Penetapan TA 2018 (Rp)	Prioritas Daerah	Sasaran Daerah	Lokasi	Indikator Kinerja						Pagu Indikatif TA 2019 (Rp)	Sumber Dana	OPD Penanggung Jawab
						Hasil Program		Keluaran Kegiatan		Hasil Kegiatan				
						Tolok Ukur	Target	Tolok Ukur	Target	Tolok Ukur	Target			
4.01 . 4.01.22 . 02 . Xx	Rehab Rumah Dinas				Kec. Tasikmadu			Terlaksananya rehab rumah dinas Kecamatan tasikmadu	1 paket			500.000.000	APBD KAB	KEC TSMD
4.01 . 4.01.22 . 02 . Xx	Rehab Gedung Kantor				Kec. Tasikmadu			Terlaksananya rehab gedung kantor Kecamatan tasikmadu	1 paket			500.000.000	APBD KAB	KEC TSMD
4.01 . 4.01.22 . 02 . Xx	Pengaspalan Halaman sekitar gedung kantor				Kec. Tasikmadu			Terlaksananya pengaspalan halaman sekitar kantor Kecamatan tasikmadu	1 paket			500.000.000	APBD KAB	KEC TSMD
4.01 . 4.01.22 . 02 . Xx	Pagar halaman kantor Kecamatan				Kec. Tasikmadu			Terlaksananya pembangunan pagar halaman kantor Kecamatan tasikmadu	1 paket			150.000.000	APBD KAB	KEC TSMD
	<b>Program Peningkatan Kapasitas Sumber Daya Aparatur</b>											<b>5.000.000</b>		
	Peningkatan Kerjasama dan Motivasi Kerja				Kec. Tasikmadu			Terwujudnya kapasitas aparatur Pemerintah Tingkat Kecamatan yang berkualitas	1 kegiatan			5.000.000	APBD KAB	KEC TSMD
<b>4.01 . 4.01.22 . 06</b>	<b>Program peningkatan pengembangan sistem pelaporan capaian kinerja dan keuangan</b>	<b>24.200.000</b>										<b>31.120.000</b>		
4.01 . 4.01.22 . 06 . 01	Penyusunan laporan capaian kinerja dan ikhtisar realisasi kinerja SKPD	24.200.000			Kec. Tasikmadu			Terbayarnya Honorarium Tim Penyusun Laporan Capaian Kinerja dan Ikhtisar Realisasi Kinerja SKPD	12 bulan			26.620.000	APBD KAB	KEC TSMD
4.01.4.01.22.06.02	Penyusunan Laporan Semesteran				Kec. Tasikmadu			tersusunnya Laporan Keuangan tiap semester	2 semester			1.500.000	APBD KAB	KEC TSMD
4.01.4.01.22.06.03	Penyusunan RKA-DPA, LKJIP dan LPT				Kec. Tasikmadu			tersusunnya RKA-DPA, LKJIP dan LPT	3 kegiatan			1.500.000	APBD KAB	KEC TSMD
4.01.4.01.22.06.04	Penyusunan Survey Kepuasan Masyarakat dalam pelaksanaan PATEN				Kec. Tasikmadu			tersusunnya survey kepuasan masyarakat yang sesuai dengan pelaksanaan PATEN di Kecamatan	3 item dan 1 kegiatan			1.500.000	APBD KAB	KEC TSMD
<b>4.01 . 4.01.22 . 19</b>	<b>Program pembinaan dan fasilitasi pengelolaan keuangan desa</b>	<b>5.000.000</b>										<b>5.500.000</b>		
4.01 . 4.01.22 . 19 . 07	Pembinaan Lembaga Desa	5.000.000						Meningkatnya pengetahuan Perangkat Desa tentang pengelolaan keuangan desa	10 desa			5.500.000	APBD KAB	KEC TSMD
<b>1.05</b>	<b>Ketentraman dan Ketertiban Umum serta Perlindungan Masyarakat</b>	<b>182.000.000</b>										<b>200.200.000</b>		
<b>1.05 . 4.01.22 . 15</b>	<b>Program peningkatan keamanan dan kenyamanan lingkungan</b>	<b>27.000.000</b>										<b>29.700.000</b>		
1.05 . 4.01.22 . 15 . 07	Pembinaan Linmas/Kamtibmas	6.000.000			Kec. Tasikmadu			Bertambahnya pengetahuan linmas	50 orang			6.600.000	APBD KAB	KEC TSMD
1.05 . 4.01.22 . 15 . 08	Pembinaan Wilayah/Daerah	21.000.000			Kec. Tasikmadu			Terwujudnya wilayah yang aman dan tertib	10 desa			23.100.000	APBD KAB	KEC TSMD
1.05 . 4.01.22 . 15 . 09	Fasilitasi Pengendalian dan Pemantuan Pemilu serentak Tahun 2019				Kec. Tasikmadu			Terselenggaranya pemilihan yang aman dan tertib	10 desa			10.000.000	APBD KAB	KEC TSMD
<b>1.05 . 4.01.22 . 17</b>	<b>Program pengembangan wawasan kebangsaan</b>	<b>155.000.000</b>										<b>170.500.000</b>		
1.05 . 4.01.22 . 17 . 17	Fasilitasi Kegiatan FKUB Tingkat Kecamatan	15.000.000			Kec. Tasikmadu			Terlaksananya kegiatan-kegiatan FKUB Kecamatan	12 bulan			16.500.000	APBD KAB	KEC TSMD
1.05 . 4.01.22 . 17 . 24	Fasilitasi Paskibraka Kecamatan	40.000.000			Kec. Tasikmadu			Terwujudnya Fasilitasi Paskibra Kec	2 item			44.000.000	APBD KAB	KEC TSMD
1.05 . 4.01.22 . 17 . 31	Fasilitasi Kegiatan Keagamaan	30.000.000			Kec. Tasikmadu			Terselenggaranya kegiatan Paguyuban kerukunan Umat Beragama	12 bulan			33.000.000	APBD KAB	KEC TSMD
1.05 . 4.01.22 . 17 . 32	Fasilitasi Kegiatan Sosial Budaya	30.000.000			Kec. Tasikmadu			Terselenggaranya kegiatan sosial budaya	12 bulan			33.000.000	APBD KAB	KEC TSMD

NO	URUSAN/BIDANG URUSAN PEMERINTAHAN DAERAH DAN PROGRAM/KEGIATAN	Penetapan TA 2018 (Rp)	Prioritas Daerah	Sasaran Daerah	Lokasi	Indikator Kinerja				Pagu Indikatif TA 2019 (Rp)	Sumber Dana	OPD Penanggung Jawab		
						Hasil Program		Keluaran Kegiatan					Hasil Kegiatan	
						Tolok Ukur	Target	Tolok Ukur	Target				Tolok Ukur	Target
1.05 . 4.01.22 . 17 . 33	Fasilitasi Pelaksanaan Kegiatan Daerah	40.000.000			Kec. Tasikmadu			3 Terselenggaranya rangkaian peringatan HUT kemerdekaan RI dan Hari jadi Kab.Kra	4 1 tahun		6 44.000.000	7 APBD KAB	8 KEC TSMD	
<b>1.06</b>	<b>Sosial</b>	<b>5.000.000</b>									<b>5.500.000</b>			
<b>1.06 . 4.01.22 . 16</b>	<b>Program Pelayanan dan Rehabilitasi Kesejahteraan Sosial</b>	<b>5.000.000</b>									<b>5.500.000</b>			
1.06 . 4.01.22 . 16 . 29	Pembinaan Lansia	5.000.000			Kec. Tasikmadu			Meningkatnya kesejahteraan lansia	30 orang		5.500.000	APBD KAB	KEC TSMD	
<b>2.02</b>	<b>Pemberdayaan Perempuan dan Perlindungan Anak</b>	<b>13.500.000</b>									<b>19.850.000</b>			
<b>2.02 . 4.01.22 . 16</b>	<b>Program Penguatan Kelembagaan Pengarusutamaan Gender dan Anak</b>	<b>5.000.000</b>									<b>5.500.000</b>			
2.02 . 4.01.22 . 16 . 10	Sosialisasi Pengarusutamaan Gender	5.000.000			Kec. Tasikmadu			Terlaksananya Sosialisasi PUG	50 orang		5.500.000	APBD KAB	KEC TSMD	
<b>2.02 . 4.01.22 . 17</b>	<b>Program Peningkatan Kualitas Hidup dan Perlindungan Perempuan</b>	<b>8.500.000</b>									<b>14.350.000</b>			
2.02 . 4.01.22 . 17 . 14	Pembinaan PKK Kecamatan	8.500.000			Kec. Tasikmadu			Terlaksananya kegiatan-kegiatan Pembinaan PKK Kecamatan	12 bulan		9.350.000	APBD KAB	KEC TSMD	
2.02 . 4.01.22 . 17 . 15	10 Program Pokok PKK dan P2M-BG				Kec. Tasikmadu			Terwujudnya Program Kerja TP.PKK se-Kec. yang terintegrasi	10 desa		5.000.000	APBD KAB	KEC TSMD	
<b>2.07</b>	<b>Pemberdayaan Masyarakat Desa</b>	<b>75.375.000</b>									<b>87.512.500</b>			
<b>2.07 . 4.01.22 . 15</b>	<b>Program Peningkatan Keberdayaan Masyarakat Perdesaan</b>	<b>3.000.000</b>									<b>3.300.000</b>			
2.07 . 4.01.22 . 15 . 21	Sosialisasi Undang-Undang Penerima Bantuan Dana Hibah	3.000.000			Kec. Tasikmadu			Bertambahnya pengetahuan tentang pembuatan produk hukum desa	50 orang		3.300.000	APBD KAB	KEC TSMD	
<b>2.07 . 4.01.22 . 17</b>	<b>Program peningkatan partisipasi masyarakat dalam membangun desa</b>	<b>51.375.000</b>									<b>56.512.500</b>			
2.07 . 4.01.22 . 17 . 02	Pelaksanaan musyawarah pembangunan desa	6.000.000			Kec. Tasikmadu			Terciptanya pembangunan desa yang tepat sasaran dan bermanfaat	1 kali		6.600.000	APBD KAB	KEC TSMD	
2.07 . 4.01.22 . 17 . 03	Fasilitasi Pelaksanaan Dana Desa	30.375.000			Kec. Tasikmadu			Terlaksananya fasilitasi pelaksanaan dana desa	10 desa		33.412.500	APBD KAB	KEC TSMD	
2.07 . 4.01.22 . 17 . 15	Perlombaan desa/kelurahan	15.000.000			Kec. Tasikmadu			Terlaksananya lomba desa	10 desa		16.500.000	APBD KAB	KEC TSMD	
<b>2.07 . 4.01.22 . 18</b>	<b>Program peningkatan kapasitas aparatur pemerintah desa</b>	<b>15.000.000</b>									<b>21.100.000</b>			
2.07 . 4.01.22 . 18 . 06	Pembinaan Kegiatan Administrasi Pemerintahan Desa	5.000.000			Kec. Tasikmadu			Pengetahuan administrasi desa meningkat	10 desa		5.500.000	APBD KAB	KEC TSMD	
2.07 . 4.01.22 . 18 . 08	Penyelenggaraan Pemilihan Kepala Desa				Kec. Tasikmadu			Terpilihnya pemimpin desa yang demokratis	9 desa		9.000.000	APBD KAB	KEC TSMD	
2.07 . 4.01.22 . 18 . 09	Pengisian Kekosongan Formasi Jabatan Perangkat Desa se Kabupaten Karanganyar	6.000.000			Kec. Tasikmadu			Terisinya jabatan perangkat desa	10 desa		6.600.000	APBD KAB	KEC TSMD	
2.07 . 4.01.22 . 18 . 30	Fasilitasi Pembentukan BPD	4.000.000			Kec. Tasikmadu			Terlaksananya pengisian formasi jabatan BPD yang habis masa jabatan	10 desa		-	APBD KAB	KEC TSMD	
<b>2.07 . 4.01.22 . 19</b>	<b>Program peningkatan peran perempuan di perdesaan</b>	<b>6.000.000</b>									<b>6.600.000</b>			
2.07 . 4.01.22 . 19 . 01	Pelatihan perempuan di perdesaan dalam bidang usaha ekonomi produktif	6.000.000			Kec. Tasikmadu			Terlaksananya kegiatan pelatihan bagi perempuan	70 orang		6.600.000	APBD KAB	KEC TSMD	
<b>2.12</b>	<b>Penanaman Modal</b>	<b>8.000.000</b>									<b>8.800.000</b>			
<b>2.12 . 4.01.22 . 16</b>	<b>Program Peningkatan Iklim Investasi dan Realisasi Investasi</b>	<b>8.000.000</b>									<b>8.800.000</b>			
2.12 . 4.01.22 . 16 . 21	Fasilitasi Kegiatan PATEN Tingkat Kecamatan	8.000.000			Kec. Tasikmadu			Terlaksananya PATEN di Kecamatan	12 bulan		8.800.000	APBD KAB	KEC TSMD	
<b>2.13</b>	<b>Kepemudaan dan Olah Raga</b>	<b>30.000.000</b>									<b>33.000.000</b>			
<b>2.13 . 4.01.22 . 16</b>	<b>Program peningkatan peran serta kepemudaan</b>	<b>30.000.000</b>									<b>33.000.000</b>			
2.13 . 4.01.22 . 16 . 22	Fasilitasi Peningkatan Peran Serta Kepemudaan	30.000.000			Kec. Tasikmadu			meningkatnya peran serta pemuda	10 desa		33.000.000	APBD KAB	KEC TSMD	

PERANGKAT DAERAH : Kecamatan Jaten

NO	URUSAN/BIDANG URUSAN PEMERINTAHAN DAERAH DAN PROGRAM/KEGIATAN	Penetapan TA 2018 (Rp)	Prioritas Daerah	Sasaran Daerah	Lokasi	Indikator Kinerja				Pagu Indikatif TA 2019 (Rp)	Sumber Dana	OPD Penanggung Jawab		
						Hasil Program		Keluaran Kegiatan					Hasil Kegiatan	
						Tolok Ukur	Target	Tolok Ukur	Target				Tolok Ukur	Target
1	2	3			5	3	4			6	7	8		
<b>4</b>	<b>Urusan Pemerintahan Fungsi Penunjang</b>													
	<b>Kecamatan Jaten</b>	<b>560.375.000</b>								<b>683.595.000</b>				
	<b>Belanja Langsung</b>	<b>560.375.000</b>								<b>683.595.000</b>				
	<b>A.1.Belanja Operasional Kantor</b>	<b>284.833.000</b>								<b>402.208.000</b>				
	<b>A.2. Belanja Tugas Fungsi</b>	<b>275.542.000</b>								<b>281.387.000</b>				
	<b>Belanja Tidak Langsung</b>													
<b>4.01</b>	<b>Administrasi Pemerintahan</b>	<b>284.833.000</b>								<b>402.208.000</b>				
<b>4.01 . 4.01.23 . 01</b>	<b>Program Pelayanan Administrasi Perkantoran</b>	<b>139.181.000</b>								<b>169.656.000</b>				
4.01 . 4.01.23 . 01 . 02	Penyediaan jasa komunikasi, sumber daya air dan listrik	36.300.000			Kecamatan Jaten			Terselenggaranya penyediaan jasa komunikasi, sumber daya air dan listrik	12 bulan		39.000.000	APBD KAB	KEC JATEN	
4.01 . 4.01.23 . 01 . 08	Penyediaan jasa kebersihan kantor	16.747.000			Kecamatan Jaten			Terselenggaranya penyediaan jasa kebersihan kantor	12 bulan, 2 tenaga kebersihan, 1 penjaga malam		41.947.000	APBD KAB	KEC JATEN	
4.01 . 4.01.23 . 01 . 10	Penyediaan alat tulis kantor	14.000.000			Kecamatan Jaten			Terselenggaranya penyediaan alat tulis kantor	12 bulan		14.000.000	APBD KAB	KEC JATEN	
4.01 . 4.01.23 . 01 . 11	Penyediaan barang cetakan dan penggandaan	6.000.000			Kecamatan Jaten			Terselenggaranya penyediaan barang cetakan dan penggandaan	12 bulan		6.000.000	APBD KAB	KEC JATEN	
4.01 . 4.01.23 . 01 . 12	Penyediaan komponen instalasi listrik/penerangan bangunan kantor	3.034.000			Kecamatan Jaten			Terselenggaranya penyediaan komponen instalasi listrik/penerangan bangunan kantor	12 bulan		3.469.000	APBD KAB	KEC JATEN	
4.01 . 4.01.23 . 01 . 15	Penyediaan bahan bacaan dan peraturan perundang-undangan	1.140.000			Kecamatan Jaten			Terselenggaranya penyediaan bahan bacaan dan peraturan perundang-undangan	12 bulan		2.280.000	APBD KAB	KEC JATEN	
4.01 . 4.01.23 . 01 . 17	Penyediaan makanan dan minuman	24.960.000			Kecamatan Jaten			Terselenggaranya penyediaan makanan dan minuman	12 bulan		24.960.000	APBD KAB	KEC JATEN	
4.01 . 4.01.23 . 01 . 18	Rapat-rapat koordinasi dan konsultasi ke dalam/luar daerah	28.000.000			Kecamatan Jaten			Terselenggaranya Rapat-rapat koordinasi dan konsultasi ke dalam/luar daerah	12 bulan		29.000.000	APBD KAB	KEC JATEN	
4.01 . 4.01.23 . 01 . 28	Penyediaan bahan logistik rumah dinas	9.000.000			Kecamatan Jaten			tersedianya bahan logistik	12 bulan		9.000.000	APBD KAB	KEC JATEN	
<b>4.01 . 4.01.23 . 02</b>	<b>Program Peningkatan Sarana dan Prasarana Aparatur</b>	<b>109.452.000</b>									<b>196.352.000</b>			
4.01 . 4.01.23 . 02 . 07	Pengadaan perlengkapan gedung kantor	32.400.000			Kecamatan Jaten			Terselenggaranya pengadaan perlengkapan gedung kantor	3 item		6.000.000	APBD KAB	KEC JATEN	
4.01 . 4.01.23 . 02 . 13	Pengadaan Peralatan Rumah Tangga	1.000.000			Kecamatan Jaten			Terselenggaranya pengadaan perlengkapan rumah tangga	1 kegiatan		1.000.000	APBD KAB	KEC JATEN	
4.01 . 4.01.23 . 02 . 22	Pemeliharaan rutin/berkala gedung kantor	30.252.000			Kecamatan Jaten			Terselenggaranya pemeliharaan rutin/berkala gedung kantor	3 kegiatan		30.252.000	APBD KAB	KEC JATEN	
4.01 . 4.01.23 . 02 . 24	Pemeliharaan rutin/berkala kendaraan dinas/operasional	29.000.000			Kecamatan Jaten			Terselenggaranya pemeliharaan rutin/berkala kendaraan dinas/operasional	1 mobil dan 2 sepeda motor		41.600.000	APBD KAB	KEC JATEN	
4.01 . 4.01.23 . 02 . 28	Pemeliharaan rutin/berkala peralatan gedung kantor	16.800.000			Kecamatan Jaten			Terselenggaranya pemeliharaan rutin/berkala peralatan gedung kantor	12 bulan		17.500.000	APBD KAB	KEC JATEN	
								tersedianya gedung kantor yang baik	1 keg		100.000.000	APBD KAB	KEC JATEN	
<b>4.01 . 4.01.23 . 06</b>	<b>Program peningkatan pengembangan sistem pelaporan capaian kinerja dan keuangan</b>	<b>36.200.000</b>									<b>36.200.000</b>			

NO	URUSAN/BIDANG URUSAN PEMERINTAHAN DAERAH DAN PROGRAM/KEGIATAN	Penetapan TA 2018 (Rp)	Prioritas Daerah	Sasaran Daerah	Lokasi	Indikator Kinerja						Pagu Indikatif TA 2019 (Rp)	Sumber Dana	OPD Penanggung Jawab
						Hasil Program		Keluaran Kegiatan		Hasil Kegiatan				
						Tolok Ukur	Target	Tolok Ukur	Target	Tolok Ukur	Target			
1	2	3			5			3	4			6	7	8
4.01 . 4.01.23 . 06 . 01	Penyusunan laporan capaian kinerja dan ikhtisar realisasi kinerja SKPD	36.200.000			Kecamatan Jaten			Terselenggaranya penyusunan laporan capaian kinerja dan ikhtisar realisasi kinerja SKPD	4 item			36.200.000	APBD KAB	KEC JATEN
<b>1.05</b>	<b>Ketentraman dan Ketertiban Umum serta Perlindungan Masyarakat</b>	<b>181.992.000</b>										<b>178.992.000</b>		
<b>1.05 . 4.01.23 . 15</b>	<b>Program peningkatan keamanan dan kenyamanan lingkungan</b>	<b>15.992.000</b>										<b>15.992.000</b>		
1.05 . 4.01.23 . 15 . 08	Pembinaan Wilayah/Daerah	15.992.000			Kecamatan Jaten			Terselenggaranya pembinaan wilayah/daerah	8 desa			15.992.000	APBD KAB	KEC JATEN
<b>1.05 . 4.01.23 . 17</b>	<b>Program pengembangan wawasan kebangsaan</b>	<b>166.000.000</b>										<b>163.000.000</b>		
1.05 . 4.01.23 . 17 . 17	Fasilitasi Kegiatan FKUB Tingkat Kecamatan	15.000.000			Kecamatan Jaten			Terlaksananya kegiatan FKUB	8 desa			12.000.000	APBD KAB	KEC JATEN
1.05 . 4.01.23 . 17 . 24	Fasilitasi Paskibraka Kecamatan	55.000.000			Kecamatan Jaten			Terselenggaranya fasilitasi Praskibraka Kecamatan	75 orang			55.000.000	APBD KAB	KEC JATEN
1.05 . 4.01.23 . 17 . 32	Fasilitasi Kegiatan Sosial Budaya	96.000.000			Kecamatan Jaten			Terselenggaranya kegiatan sosial budaya pemuda olah raga dan keagamaan	keg sosial udaya; keg pemuda olah raga dan keagamaan			96.000.000	APBD KAB	KEC JATEN
<b>2.07</b>	<b>Pemberdayaan Masyarakat Desa</b>	<b>49.375.000</b>										<b>58.220.000</b>		
<b>2.07 . 4.01.23 . 17</b>	<b>Program peningkatan partisipasi masyarakat dalam membangun desa</b>	<b>38.375.000</b>										<b>42.220.000</b>		
2.07 . 4.01.23 . 17 . 02	Pelaksanaan musyawarah pembangunan desa	8.000.000			Kecamatan Jaten							8.000.000	APBD KAB	KEC JATEN
2.07 . 4.01.23 . 17 . Xx	Evaluasi Pemberdayaan Masyarakat, Perlombaan desa/kelurahan				Kecamatan Jaten			Terselenggaranya lomba desa				11.360.000	APBD KAB	KEC JATEN
2.07 . 4.01.23 . 17 . 03	Fasilitasi Pelaksanaan Dana Desa	30.375.000			Kecamatan Jaten			Terselenggaranya monitoring adm, dana desa	8 desa			22.860.000	APBD KAB	KEC JATEN
<b>2.07 . 4.01.23 . 18</b>	<b>Program peningkatan kapasitas aparatur pemerintah daerah</b>											<b>5.000.000</b>		
2.07 . 4.01.23 . 18 . Xx	Persiapan pilkades				Kecamatan Jaten							5.000.000	APBD KAB	KEC JATEN
<b>2.07 . 4.01.23 . 19</b>	<b>Program peningkatan peran perempuan di pedesaan</b>	<b>11.000.000</b>										<b>11.000.000</b>		
2.07 . 4.01.23 . 19 . 03	Pembinaan PKK Desa	11.000.000			Kecamatan Jaten			Terselenggaranya pembinaan PKK desa	8 desa			11.000.000	APBD KAB	KEC JATEN
<b>2.12</b>	<b>Penanaman Modal</b>	<b>10.160.000</b>										<b>10.160.000</b>		
<b>2.12 . 4.01.13 . 16</b>	<b>Program Peningkatan Iklim Investasi dan Realisasi Investasi</b>	<b>10.160.000</b>										<b>10.160.000</b>		
2.12 . 4.01.13 . 16 . 21	Fasilitasi Kegiatan PATEN Tingkat Kecamatan	10.160.000			Kecamatan Jaten			Terselenggaranya fasilitasi kegiatan PATEN tingkat kecamatan	8 desa			10.160.000	APBD KAB	KEC JATEN



NO	URUSAN/BIDANG URUSAN PEMERINTAHAN DAERAH DAN PROGRAM/KEGIATAN	Penetapan TA 2018 (Rp)	Prioritas Daerah	Sasaran Daerah	Lokasi	Indikator Kinerja						Pagu Indikatif TA 2019 (Rp)	Sumber Dana	OPD Penanggung Jawab
						Hasil Program		Keluaran Kegiatan		Hasil Kegiatan				
						Tolok Ukur	Target	Tolok Ukur	Target	Tolok Ukur	Target			
1	2	3			5	3	4			6	7	8		
2.13	Kepemudaan dan Olah Raga	34.015.000									34.015.000			
2.13 . 4.01.23 . 20	Program Pembinaan dan Pemasyarakatan Olah Raga	34.015.000									34.015.000			
2.13 . 4.01.23 . 20 . 42	Fasilitasi Kegiatan Keolahragaan	34.015.000			Kecamatan Jaten			terselenggaranya keg.porkab	8 cab.OR		34.015.000	APBD KAB	KEC JATEN	

PERANGKAT DAERAH : Kecamatan Colomadu

NO	URUSAN/BIDANG URUSAN PEMERINTAHAN DAERAH DAN PROGRAM/KEGIATAN	Penetapan TA 2018 (Rp)	Prioritas Daerah	Sasaran Daerah	Lokasi	Indikator Kinerja				Pagu Indikatif TA 2019 (Rp)	Sumber Dana	OPD Penanggung Jawab		
						Hasil Program		Keluaran Kegiatan					Hasil Kegiatan	
						Tolok Ukur	Target	Tolok Ukur	Target				Tolok Ukur	Target
1	2	3			5	3	4			6	7	8		
<b>4</b>	<b>Urusan Pemerintahan Fungsi Penunjang Kecamatan Colomadu</b>	<b>655.375.000</b>									<b>717.804.000</b>			
	<b>Belanja Langsung</b>	<b>655.375.000</b>									<b>717.804.000</b>			
	<b>A.1.Belanja Operasional Kantor</b>	<b>391.817.000</b>									<b>437.989.000</b>			
	<b>A.2. Belanja Tugas Fungsi</b>	<b>263.558.000</b>									<b>279.815.000</b>			
	<b>Belanja Tidak Langsung</b>													
<b>4.01</b>	<b>Administrasi Pemerintahan</b>	<b>391.817.000</b>									<b>437.989.000</b>			
<b>4.01 . 4.01.24 . 01</b>	<b>Program Pelayanan Administrasi Perkantoran</b>	<b>211.460.500</b>									<b>293.710.000</b>			
4.01 . 4.01.24 . 01 . 01	Penyediaan jasa surat menyurat	3.000.000			Kecamatan Colomadu		Tersedianya jasa surat menyurat	1000 surat			3.000.000	APBD KAB	KEC CLMD	
4.01 . 4.01.24 . 01 . 02	Penyediaan jasa komunikasi, sumber daya air dan listrik	34.800.000			Kecamatan Colomadu		Tersedianya jasa komunikasi air listrik	1 tahun			50.000.000	APBD KAB	KEC CLMD	
4.01 . 4.01.24 . 01 . 03	Penyediaan jasa peralatan dan perlengkapan kantor	81.610.000			Kecamatan Colomadu		Tersedianya jasa peralatan dan perl.kntr	100%			94.210.000	APBD KAB	KEC CLMD	
4.01 . 4.01.24 . 01 . 10	Penyediaan alat tulis kantor	20.260.500			Kecamatan Colomadu		Tersedianya ATK	30			25.000.000	APBD KAB	KEC CLMD	
4.01 . 4.01.24 . 01 . 11	Penyediaan barang cetakan dan pengadaan	9.800.000			Kecamatan Colomadu		Tersedianya Barang cetakan dan pengdaan	100%			15.500.000	APBD KAB	KEC CLMD	
4.01 . 4.01.24 . 01 . 12	Penyediaan komponen instalasi listrik/penerangan bangunan kantor	11.300.000			Kecamatan Colomadu		Tersedianya komponen instalasi listrik penerangan bangunan kantor	100%			14.500.000	APBD KAB	KEC CLMD	
4.01 . 4.01.24 . 01 . 14	Penyediaan Peralatan Rumah Tangga				Kecamatan Colomadu		Tersedianya peralatan rumah tangga	5			24.000.000	APBD KAB	KEC CLMD	
4.01 . 4.01.24 . 01 . 15	Penyediaan bahan bacaan dan peraturan perundang-undangan	1.140.000			Kecamatan Colomadu		Tersedianya bahan bacaan dan UU	12			2.500.000	APBD KAB	KEC CLMD	
4.01 . 4.01.24 . 01 . 16	Penyediaan bahan logistik kantor	3.800.000			Kecamatan Colomadu		Tersedianya logistik kantor	12			10.000.000	APBD KAB	KEC CLMD	
4.01 . 4.01.24 . 01 . 17	Penyediaan makanan dan minuman	19.500.000			Kecamatan Colomadu		Tersedianya makanan dan minuman	100%			25.000.000	APBD KAB	KEC CLMD	
4.01 . 4.01.24 . 01 . 18	Rapat-rapat koordinasi dan konsultasi ke dalam/luar daerah	26.250.000			Kecamatan Colomadu		Terlaksananya rapat koordinasi ke dlm/luar	2			30.000.000	APBD KAB	KEC CLMD	
<b>4.01 . 4.01.24 . 02</b>	<b>Program Peningkatan Sarana dan Prasarana Aparatur</b>	<b>139.432.500</b>									<b>103.355.000</b>			
4.01 . 4.01.24 . 02 . 07	Pengadaan perlengkapan gedung kantor	7.700.000			Kecamatan Colomadu		Tersedianya perlengkapan gedung kantor	2			-	APBD KAB	KEC CLMD	
4.01 . 4.01.24 . 02 . 11	Pengadaan Komputer	8.900.000			Kecamatan Colomadu		Tersedianya mebelur	3			15.000.000	APBD KAB	KEC CLMD	
4.01 . 4.01.24 . 02 . Xx	Pengadaan Printer				Kecamatan Colomadu		Tersedianya Printer	2			6.500.000	APBD KAB	KEC CLMD	
4.01 . 4.01.24 . 02 . Xx	Pengadaan kursi pejabat dab staf				Kecamatan Colomadu		Tersedianya kursi kantor	37			19.500.000	APBD KAB	KEC CLMD	
4.01 . 4.01.24 . 02 . 22	Pemeliharaan rutin/berkala gedung kantor	13.062.500			Kecamatan Colomadu		Terlaksananya pemeliharaan rutin mobdin	5			15.350.000	APBD KAB	KEC CLMD	
4.01 . 4.01.24 . 02 . 23	Pemeliharaan rutin/berkala mobil jabatan	23.810.000			Kecamatan Colomadu		Terlaksananya pemeliharaan rutin mebeleur	60			31.110.000	APBD KAB	KEC CLMD	
4.01 . 4.01.24 . 02 . 29	Pemeliharaan rutin/berkala mebeleur	9.710.000			Kecamatan Colomadu		Tersedianya sarana komputer yang baik	100%			9.645.000	APBD KAB	KEC CLMD	
4.01 . 4.01.24 . 02 . 30	Pemeliharaan komputer	6.250.000			Kecamatan Colomadu		Tersedianya Penataan Taman kantor	100%			6.250.000	APBD KAB	KEC CLMD	
4.01 . 4.01.24 . 02 . 70	Penatan Interior Gedung Kantor	70.000.000			Kecamatan Colomadu		Tersedianya sarana yang memadai	100%			-	APBD KAB	KEC CLMD	
<b>4.01 . 4.01.24 . 06</b>	<b>Program peningkatan pengembangan sistem pelaporan capaian kinerja dan keuangan</b>	<b>40.924.000</b>									<b>40.924.000</b>			
4.01 . 4.01.24 . 06 . 01	Penyusunan laporan capaian kinerja dan ikhtisar realisasi kinerja SKPD	40.924.000			Kecamatan Colomadu		Tersusunnya Laporan capaian Kinerja dan Ikhtisar Realisasi kinerja SKPD	12 bulan			40.924.000	APBD KAB	KEC CLMD	
<b>1.05</b>	<b>Ketentraman dan Ketertiban Umum serta Perlindungan Masyarakat</b>	<b>164.705.000</b>									<b>123.590.000</b>			
<b>1.05 . 4.01.24 . 15</b>	<b>Program peningkatan keamanan dan kenyamanan lingkungan</b>	<b>45.150.000</b>									<b>51.090.000</b>			
1.05 . 4.01.24 . 15 . 07	Pembinaan Linmas/Kamtibmas	16.660.000			Kecamatan Colomadu		Terlaksananya Pembinaan Linmas	11 desa			22.600.000	APBD KAB	KEC CLMD	

NO	URUSAN/BIDANG URUSAN PEMERINTAHAN DAERAH DAN PROGRAM/KEGIATAN	Penetapan TA 2018 (Rp)	Prioritas Daerah	Sasaran Daerah	Lokasi	Indikator Kinerja				Pagu Indikatif TA 2019 (Rp)	Sumber Dana	OPD Penanggung Jawab		
						Hasil Program		Keluaran Kegiatan					Hasil Kegiatan	
						Tolok Ukur	Target	Tolok Ukur	Target				Tolok Ukur	Target
1.05 . 4.01.24 . 15 . 08	Pembinaan Wilayah/Daerah	28.490.000			Kecamatan Colomadu			Terlaksananya Pembinaan Wilayah	11 desa			28.490.000	APBD KAB	KEC CLMD
<b>1.05 . 4.01.24 . 17</b>	<b>Program pengembangan wawasan kebangsaan</b>	<b>119.555.000</b>										<b>72.500.000</b>		
1.05 . 4.01.24 . 17 . 03	Peningkatan kesadaran masyarakat akan nilai-nilai luhur budaya bangsa	20.700.000			Kecamatan Colomadu			Terlaksananya Fasilitasi Hubungan FKUB	11 desa			-	APBD KAB	KEC CLMD
1.05 . 4.01.24 . 17 . 05	Fasilitasi Hubungan Kerja Dewan Penasehat FKUB	8.305.000			Kecamatan Colomadu			Terlaksananya kemah Kebangsaan antar umat	11 desa			10.500.000	APBD KAB	KEC CLMD
1.05 . 4.01.24 . 17 . 21	Sosialisasi Peningkatan Apresiasi Nilai-Nilai Kebangsaan	15.400.000			Kecamatan Colomadu			Terlaksananya Sosialisasi Apresiasi nilai	11 desa			-	APBD KAB	KEC CLMD
1.05 . 4.01.24 . 17 . 22	Penanaman Nilai-Nilai Kepahlawanan	35.150.000			Kecamatan Colomadu			Terlaksananya penanaman nilai2 kepahlawn	11 desa			22.000.000	APBD KAB	KEC CLMD
1.05 . 4.01.24 . 17 . 24	Fasilitasi Paskibraka Kecamatan	40.000.000			Kecamatan Colomadu			Tersedianya seragam paskibraka	1 keg			40.000.000	APBD KAB	KEC CLMD
<b>2.02</b>	<b>Pemberdayaan Perempuan dan Perlindungan Anak</b>	<b>11.245.000</b>										<b>27.000.000</b>		
<b>2.02 . 4.01.24 . 17</b>	<b>Program Peningkatan Kualitas Hidup dan Perlindungan Perempuan</b>	<b>11.245.000</b>										<b>27.000.000</b>		
2.02 . 4.01.24 . 17 . 14	Pembinaan PKK Kecamatan	11.245.000			Kecamatan Colomadu			Terlaksananya PKK Kecamatan	1 Tahun			15.000.000	APBD KAB	KEC CLMD
2.02 . 4.01.24 . 17 . 15	Pelatihan Perempuan dipedesaan dalam bidang usaha ekonomi produktif				Kecamatan Colomadu			Terlaksananya Pelatihan ekonomi produktif	1 Keg			12.000.000	APBD KAB	KEC CLMD
<b>2.07</b>	<b>Pemberdayaan Masyarakat Desa</b>	<b>82.998.000</b>										<b>113.825.000</b>		
<b>2.07 . 4.01.24 . 17</b>	<b>Program peningkatan partisipasi masyarakat dalam membangun desa</b>	<b>42.348.000</b>										<b>58.875.000</b>		
2.07 . 4.01.24 . 17 . 02	Pelaksanaan musyawarah pembangunan desa	8.675.000			Kecamatan Colomadu			Terlaksananya Musrenbangdes	11 desa			15.375.000	APBD KAB	KEC CLMD
2.07 . 4.01.24 . 17 . 03	Fasilitasi Pelaksanaan Dana Desa	24.618.000			Kecamatan Colomadu			Terlaksananya Fasilitasi ADD	11 desa			30.000.000	APBD KAB	KEC CLMD
2.07 . 4.01.24 . 17 . 15	Evaluasi Pemberdayaan Masyarakat, Perlombaan desa/kelurahan	9.055.000			Kecamatan Colomadu			Terlaksananya evaluasi pemberdayaan masyarakat,perlombaan desa/kelurahan	11 desa			13.500.000	APBD KAB	KEC CLMD
<b>2.07 . 4.01.24 . 18</b>	<b>Program peningkatan kapasitas aparatur pemerintah desa</b>	<b>40.650.000</b>										<b>54.950.000</b>		
2.07 . 4.01.24 . 18 . 05	Pembinaan Perangkat Desa	9.950.000			Kecamatan Colomadu			Terlaksananya pembinaan Perangkat desa	11 desa			18.500.000	APBD KAB	KEC CLMD
2.07 . 4.01.24 . 18 . 06	Pembinaan Kegiatan Administrasi Pemerintahan Desa	10.160.000			Kecamatan Colomadu			Terlaksananya pembinaan Adm.pedes	11 desa			19.500.000	APBD KAB	KEC CLMD
2.07 . 4.01.24 . 18 . 14	Pembinaan pengurus RT dan RW	8.700.000			Kecamatan Colomadu			Terlaksananya pembinaan pengurus Rt/RW	11 desa			16.950.000	APBD KAB	KEC CLMD
2.07 . 4.01.24 . 18 . 30	Fasilitasi Pembentukan BPD	11.840.000			Kecamatan Colomadu			Terlaksananya Pembentukan BPD	11 desa			-	APBD KAB	KEC CLMD

NO	URUSAN/BIDANG URUSAN PEMERINTAHAN DAERAH DAN PROGRAM/KEGIATAN	Penetapan TA 2018 (Rp)	Prioritas Daerah	Sasaran Daerah	Lokasi	Indikator Kinerja						Pagu Indikatif TA 2019 (Rp)	Sumber Dana	OPD Penanggung Jawab
						Hasil Program		Keluaran Kegiatan		Hasil Kegiatan				
						Tolok Ukur	Target	Tolok Ukur	Target	Tolok Ukur	Target			
1	2	3			5			3	4			6	7	8
2.12	Penanaman Modal	4.610.000										15.400.000		
2.12 . 4.01.13 . 16	Program Peningkatan Iklim Investasi dan Realisasi Investasi	4.610.000										15.400.000		
2.12 . 4.01.13 . 16 . 21	Fasilitasi Kegiatan PATEN Tingkat Kecamatan	4.610.000			Kecamatan Colomadu			Terlaksananya Fasilitasi kegiatan PATEN	11 desa			15.400.000	APBD KAB	KEC CLMD

PERANGKAT DAERAH : Kecamatan Gondangrejo

NO	URUSAN/BIDANG URUSAN PEMERINTAHAN DAERAH DAN PROGRAM/KEGIATAN	Penetapan TA 2018 (Rp)	Prioritas Daerah	Sasaran Daerah	Lokasi	Indikator Kinerja				Pagu Indikatif TA 2019 (Rp)	Sumber Dana	OPD Penanggung Jawab		
						Hasil Program		Keluaran Kegiatan					Hasil Kegiatan	
						Tolok Ukur	Target	Tolok Ukur	Target				Tolok Ukur	Target
1	2	3			5	3	4			6	7	8		
<b>4</b>	<b>Urusan Pemerintahan Fungsi Penunjang</b>													
	<b>Kecamatan Gondangrejo</b>	<b>560.375.000</b>								<b>1.741.575.000</b>				
	<b>Belanja Langsung</b>	<b>560.375.000</b>								<b>1.741.575.000</b>				
	<b>A.1.Belanja Operasional Kantor</b>	<b>215.000.000</b>								<b>1.014.200.000</b>				
	<b>A.2. Belanja Tugas Fungsi</b>	<b>345.375.000</b>								<b>727.375.000</b>				
	<b>Belanja Tidak Langsung</b>													
<b>4.01</b>	<b>Administrasi Pemerintahan</b>	<b>215.000.000</b>								<b>1.014.200.000</b>				
<b>4.01 . 4.01.25 . 01</b>	<b>Program Pelayanan Administrasi Perkantoran</b>	<b>143.800.000</b>								<b>185.000.000</b>				
4.01 . 4.01.25 . 01 . 01	Penyediaan jasa surat menyurat	3.500.000			Kecamatan Gondangrejo			Tersampainya surat-surat dinas	1350 surat		5.000.000	APBD KAB	KEC GDRJ	
4.01 . 4.01.25 . 01 . 02	Penyediaan jasa komunikasi, sumber daya air dan listrik	20.400.000			Kecamatan Gondangrejo			Tercukupinya kebutuhan listrik dan telepon	12 bulan		20.400.000	APBD KAB	KEC GDRJ	
4.01 . 4.01.25 . 01 . 08	Penyediaan jasa kebersihan kantor	25.200.000			Kecamatan Gondangrejo			Tercukupinya kebersihan kantor lebih memadai	12 bulan		25.200.000	APBD KAB	KEC GDRJ	
4.01 . 4.01.25 . 01 . 10	Penyediaan alat tulis kantor	16.500.000			Kecamatan Gondangrejo			Tercukupinya alat tulis kantor yang memadai	21 item		20.000.000	APBD KAB	KEC GDRJ	
4.01 . 4.01.25 . 01 . 11	Penyediaan barang cetakan dan penggandaan	5.000.000			Kecamatan Gondangrejo			Tercukupinya kebutuhan barang cetakan dan penggandaan	3 item		10.000.000	APBD KAB	KEC GDRJ	
4.01 . 4.01.25 . 01 . 12	Penyediaan komponen instalasi listrik/penerangan bangunan kantor	5.000.000			Kecamatan Gondangrejo			Penerangan kantor lebih memadai	12 item		10.000.000	APBD KAB	KEC GDRJ	
4.01 . 4.01.25 . 01 . 13	Penyediaan peralatan dan perlengkapan kantor	6.200.000			Kecamatan Gondangrejo			Kebersihan kantor lebih memadai	8 item		10.000.000	APBD KAB	KEC GDRJ	
4.01 . 4.01.25 . 01 . 15	Penyediaan bahan bacaan dan peraturan perundang-undangan	2.400.000			Kecamatan Gondangrejo			Tercukupinya informasi yang aktual	2 item		2.400.000	APBD KAB	KEC GDRJ	
4.01 . 4.01.25 . 01 . 17	Penyediaan makanan dan minuman	14.600.000			Kecamatan Gondangrejo			Meningkatnya koordinasi pelaksanaan tugas	18 keg.		20.000.000	APBD KAB	KEC GDRJ	
4.01 . 4.01.25 . 01 . 18	Rapat-rapat koordinasi dan konsultasi ke dalam/luar daerah	35.000.000			Kecamatan Gondangrejo			Meningkatnya koordinasi dan konsultasi	259 keg.		50.000.000	APBD KAB	KEC GDRJ	
4.01 . 4.01.25 . 01 . 28	Penyediaan bahan logistik rumah dinas	10.000.000			Kecamatan Gondangrejo			Meningkatnya kinerja ASN Kec. Gondangrejo	12 bulan		12.000.000	APBD KAB	KEC GDRJ	
<b>4.01 . 4.01.25 . 02</b>	<b>Program Peningkatan Sarana dan Prasarana Aparatur</b>	<b>32.000.000</b>									<b>777.000.000</b>			
4.01 . 4.01.25 . 02 . 24	Pemeliharaan rutin/berkala kendaraan dinas/operasional	32.000.000			Kecamatan Gondangrejo			Meningkatnya kendaraan dinas yang memadai	1 mbil,3 spd mtr		32.000.000	APBD KAB	KEC GDRJ	
4.01 . 4.01.25 . 02 . XX	Pembangunan Gedung Kantor (Penambahan Ruang )				Kecamatan Gondangrejo			Tersedianya gedung yang memadai	1 Lokal		150.000.000	APBD KAB	KEC GDRJ	
4.01 . 4.01.25 . 02 . XX	Pengadaan Kendaraan Dinas/Operasional				Kecamatan Gondangrejo			Tercukupinya kendaraan dinas kantor	5 spd mtr		125.000.000	APBD KAB	KEC GDRJ	
4.01 . 4.01.25 . 02 . XX	Pengadaan Perlengkapan Gedung Kantor				Kecamatan Gondangrejo			Meningkatnya sarana dan pra sarana kantor	Meja dan Kursi Kerja/Rapat Pejabat			APBD KAB	KEC GDRJ	
4.01 . 4.01.25 . 02 . XX	Pengadaan Peralatan Gedung Kantor				Kecamatan Gondangrejo			Meningkatnya sarana dan pra sarana kantor	Alamari kaca, Laptop, Printer			APBD KAB	KEC GDRJ	
4.01 . 4.01.25 . 02 . XX	Pengadaan Mebeleur				Kecamatan Gondangrejo			Meningkatnya perlengkapan kantor yang memadai	Meja dan kursi		75.000.000	APBD KAB	KEC GDRJ	
4.01 . 4.01.25 . 02 . XX	Pengadaan Komputer				Kecamatan Gondangrejo			Meningkatnya peralatan informasi kantor	1 unit pc dan 2 lap top		20.000.000	APBD KAB	KEC GDRJ	
4.01 . 4.01.25 . 02 . XX	Pengadaan Alat-alat Studio				Kecamatan Gondangrejo			Meningkatnya alat komunikasi kantor	1 sound system		15.000.000	APBD KAB	KEC GDRJ	
4.01 . 4.01.25 . 02 . XX	Pemeliharaan Rutin/Berkala Rumah Dinas				Kecamatan Gondangrejo			Meningkatnya sarana rumah dinas kantor	1 lokal		10.000.000	APBD KAB	KEC GDRJ	
4.01 . 4.01.25 . 02 . XX	Pemeliharaan Rutin/Berkala Gedung Kantor				Kecamatan Gondangrejo			Meningkatnya sarana gedung kantor	4 lokal		10.000.000	APBD KAB	KEC GDRJ	
4.01 . 4.01.25 . 02 . XX	Pemeliharaan Rutin/Berkala Peralatan Gedung Kantor				Kecamatan Gondangrejo			Meningkatnya peralatan kantor yang memadai	7 unit		10.000.000	APBD KAB	KEC GDRJ	
4.01 . 4.01.25 . 02 . XX	Pemeliharaan Gedung Pertemuan				Kecamatan Gondangrejo			Tersedianya gedung pertemuan yang memadai	1 lokal		150.000.000	APBD KAB	KEC GDRJ	
4.01 . 4.01.25 . 02 . XX	Pembangunan/Rehab Pagar Kantor				Kecamatan Gondangrejo			Tercukupinya sarana keamanan kantor	1 Kegiatan		100.000.000	APBD KAB	KEC GDRJ	
4.01 . 4.01.25 . 02 . XX	Rehabilitasi Mushola Kantor				Kecamatan Gondangrejo			Tersedianya tempat ibadah yang memadai	1 kegiatan		50.000.000	APBD KAB	KEC GDRJ	

NO	URUSAN/BIDANG URUSAN PEMERINTAHAN DAERAH DAN PROGRAM/KEGIATAN	Penetapan TA 2018 (Rp)	Prioritas Daerah	Sasaran Daerah	Lokasi	Indikator Kinerja						Pagu Indikatif TA 2019 (Rp)	Sumber Dana	OPD Penanggung Jawab
						Hasil Program		Keluaran Kegiatan		Hasil Kegiatan				
						Tolok Ukur	Target	Tolok Ukur	Target	Tolok Ukur	Target			
1	2	3			5			3	4			6	7	8
4.01 . 4.01.25 . 02 . XX	Pembangunan Bak Penampungan dan Distribusi Air				Kecamatan Gondangrejo			Tercukupinya bak penampungan dan distribusi air	2 Kegiatan			20.000.000	APBD KAB	KEC GDRJ
4.01 . 4.01.25 . 02 . XX	Penambahan Daya Listrik Gedung Kantor				Kecamatan Gondangrejo			Tercukupinya daya listrik dalam penerangan	1 kegiatan			10.000.000	APBD KAB	KEC GDRJ
<b>4.01 . 4.01.25 . 06</b>	<b>Program peningkatan pengembangan sistem pelaporan capaian kinerja dan keuangan</b>	<b>39.200.000</b>										<b>52.200.000</b>		
4.01 . 4.01.25 . 06 . 07	Penyusunan laporan kinerja instansi pemerintahan (LAKIP)	2.000.000			Kecamatan Gondangrejo			Tersampainya capaian kinerja aparat pemerintahan Kecamatan Gondangrejo	5 buku			15.000.000	APBD KAB	KEC GDRJ
4.01 . 4.01.25 . 06 . 12	Penyusunan Pelaporan Pengelolaan Keuangan SKPD	37.200.000			Kecamatan Gondangrejo			Meningkatnya laporan keuangan yang baik, lancar dan tepat waktu	12 bulan			37.200.000	APBD KAB	KEC GDRJ
<b>1.05</b>	<b>Ketentraman dan Ketertiban Umum serta Perlindungan Masyarakat</b>	<b>207.000.000</b>										<b>405.000.000</b>		
<b>1.05 . 4.01.25 . 15</b>	<b>Program peningkatan keamanan dan kenyamanan lingkungan</b>	<b>30.000.000</b>										<b>30.000.000</b>		
1.05 . 4.01.25 . 15 . 07	Pembinaan Linmas/Kamtibmas	10.000.000			Kecamatan Gondangrejo			Tercapainya keamanan wilayah	80 org di 13 desa			10.000.000	APBD KAB	KEC GDRJ
1.05 . 4.01.25 . 15 . 08	Pembinaan Wilayah/Daerah	20.000.000			Kecamatan Gondangrejo			Tercapainya wilayah yang kondusif	13 desa			20.000.000	APBD KAB	KEC GDRJ
<b>1.05 . 4.01.25 . 17</b>	<b>Program pengembangan wawasan kebangsaan</b>	<b>177.000.000</b>										<b>325.000.000</b>		
1.05 . 4.01.25 . 17 . 01	Peningkatan toleransi dan kerukunan dalam kehidupan beragama	12.000.000			Kecamatan Gondangrejo			Terlaksananya toleransi dan kerukunan umat Beragama di Kecamatan Gondangrejo	100%			50.000.000	APBD KAB	KEC GDRJ
1.05 . 4.01.25 . 17 . 13	Fasilitasi Kegiatan Keagamaan				Kecamatan Gondangrejo			Meningkatnya toleransi antar umat beragama	1 kegiatan			25.000.000	APBD KAB	KEC GDRJ
1.05 . 4.01.25 . 17 . 17	Fasilitasi Kegiatan FKUB Tingkat Kecamatan	20.000.000			Kecamatan Gondangrejo			Meningkatnya kerukunan umat beragama	1 thn			50.000.000	APBD KAB	KEC GDRJ
1.05 . 4.01.25 . 17 . 24	Fasilitasi Paskibraka Kecamatan	50.000.000			Kecamatan Gondangrejo			Meningkatnya kualitas kegiatan organisasi	1 thn			80.000.000	APBD KAB	KEC GDRJ
1.05 . 4.01.25 . 17 . 25	Fasilitasi Kegiatan Keagamaan dan Sosial Budaya	30.000.000			Kecamatan Gondangrejo			Kegiatan Hari Jadi Kab. Kra lebih semarak	13 desa			30.000.000	APBD KAB	KEC GDRJ
1.05 . 4.01.25 . 17 . 26	Festival Seni Budaya	25.000.000			Kecamatan Gondangrejo			Meningkatnya kelompok seni budaya di Kec. Gondangrejo	1 kegiatan			25.000.000	APBD KAB	KEC GDRJ
1.05 . 4.01.25 . 17 . Xx	Pembinaan Kerukunan Antar dan Intern Umat Beragama				Kecamatan Gondangrejo			Meningkatnya kerukunan Umat Beragama	100%			25.000.000	APBD KAB	KEC GDRJ
1.05 . 4.01.25 . 17 . 33	Fasilitasi Pelaksanaan Kegiatan Daerah	40.000.000			Kecamatan Gondangrejo			Meningkatnya prestasi anggota Porkab Kec. Gondangrejo	120 orang			40.000.000	APBD KAB	KEC GDRJ
<b>1.05 . 4.01.25 . Xx</b>	<b>Program Pencegahan Dini dan Penanggulangan Korban Bencana Alam</b>	<b>-</b>										<b>50.000.000</b>		
1.05 . 4.01.25 . Xx . Xx	Sosialisasi Penanggulangan Bencana				Kecamatan Gondangrejo			Terlaksananya sosialisasi penanggulangan bencana alam	130 orang			50.000.000	APBD KAB	KEC GDRJ
<b>2.02</b>	<b>Pemberdayaan Perempuan dan Perlindungan Anak</b>	<b>15.000.000</b>										<b>15.000.000</b>		
<b>2.02 . 4.01.25 . 17</b>	<b>Program Peningkatan Kualitas Hidup dan Perlindungan Perempuan</b>	<b>15.000.000</b>										<b>15.000.000</b>		
2.02 . 4.01.25 . 17 . 14	Pembinaan PKK Kecamatan	15.000.000			Kecamatan Gondangrejo			Meningkatnya kualitas kegiatan organisasi	12 bulan			15.000.000	APBD KAB	KEC GDRJ
<b>2.07</b>	<b>Pemberdayaan Masyarakat Desa</b>	<b>91.375.000</b>										<b>245.375.000</b>		
<b>2.07 . 4.01.25 . 17</b>	<b>Program peningkatan partisipasi masyarakat dalam membangun desa</b>	<b>35.000.000</b>										<b>35.000.000</b>		
2.07 . 4.01.25 . 17 . 02	Pelaksanaan musyawarah pembangunan desa	15.000.000			Kecamatan Gondangrejo			Tercapainya perencanaan pembangunan berdasarkan skala prioritas	13 desa			15.000.000	APBD KAB	KEC GDRJ
2.07 . 4.01.25 . 17 . 15	Evaluasi Pemberdayaan Masyarakat, Perlombaan desa/kekurahan	20.000.000			Kecamatan Gondangrejo			Tercapainya desa yang memenuhi kriteria	13 desa			20.000.000	APBD KAB	KEC GDRJ
<b>2.07 . 4.01.25 . 18</b>	<b>Program peningkatan kapasitas aparatur pemerintah desa</b>	<b>56.375.000</b>										<b>210.375.000</b>		

NO	URUSAN/BIDANG URUSAN PEMERINTAHAN DAERAH DAN PROGRAM/KEGIATAN	Penetapan TA 2018 (Rp)	Prioritas Daerah	Sasaran Daerah	Lokasi	Indikator Kinerja						Pagu Indikatif TA 2019 (Rp)	Sumber Dana	OPD Penanggung Jawab
						Hasil Program		Keluaran Kegiatan		Hasil Kegiatan				
						Tolok Ukur	Target	Tolok Ukur	Target	Tolok Ukur	Target			
<b>1</b>	<b>2</b>	<b>3</b>			<b>5</b>			<b>3</b>	<b>4</b>			<b>6</b>	<b>7</b>	<b>8</b>
2.07 . 4.01.25 . 18 . 05	Pembinaan Perangkat Desa	10.000.000			Kecamatan Gondangrejo			Meningkatnya kinerja perangkat desa	13 desa			40.000.000	APBD KAB	KEC GDRJ
2.07 . 4.01.25 . 18 . 06	Pembinaan Kegiatan Administrasi Pemerintahan Desa	10.000.000			Kecamatan Gondangrejo			Meningkatnya kualitas administrasi pemerintahan desa	13 desa			10.000.000	APBD KAB	KEC GDRJ
2.07 . 4.01.25 . 18 . Xx	Penyelenggaraan Pilihan Kepala Desa				Kecamatan Gondangrejo			Meningkatnya kegiatan Tim pengendali dan Pengarah Formasi pilihan kepala desa	12 desa			24.000.000	APBD KAB	KEC GDRJ
2.07 . 4.01.25 . 18 . 09	Fasilitasi Pengisian Kekosongan Formasi Jabatan Perangkat Desa se-Kabupaten Karanganyar	6.000.000			Kecamatan Gondangrejo			Meningkatnya kegiatan Tim pengendali dan Pengarah Formasi kekosongan perangkat desa	4 desa			6.000.000	APBD KAB	KEC GDRJ
2.07 . 4.01.25 . 18 . Xx	Pembinaan Pengurus RT dan RW				Kecamatan Gondangrejo			Meningkatnya SDM RT dan RW se-Kecamatan Gondangrejo	13 desa			50.000.000	APBD KAB	KEC GDRJ
2.07 . 4.01.25 . 18 . 29	Monev Alokasi Dana Desa	30.375.000			Kecamatan Gondangrejo			Meningkatnya penatausahaan dana desa	13 desa			30.375.000	APBD KAB	KEC GDRJ
2.07 . 4.01.25 . 18 . Xx	Pembekalan Anggota BPD				Kecamatan Gondangrejo			Meningkatnya kualitas SDM BPD	13 desa			50.000.000	APBD KAB	KEC GDRJ
<b>2.12</b>	<b>Penanaman Modal</b>	<b>12.000.000</b>										<b>12.000.000</b>		
<b>2.12 . 4.01.13 . 16</b>	<b>Program Peningkatan Iklim Investasi dan Realisasi Investasi</b>	<b>12.000.000</b>										<b>12.000.000</b>		
2.12 . 4.01.13 . 16 . 21	Fasilitasi Kegiatan PATEN Tingkat Kecamatan	12.000.000			Kecamatan Gondangrejo			Meningkatnya pelayanan PATEN	1 unit pc dan ac			12.000.000	APBD KAB	KEC GDRJ
<b>2.13</b>	<b>Kepemudaan dan Olah Raga</b>	<b>20.000.000</b>										<b>50.000.000</b>		
<b>2.13 . 4.01.25 . 16</b>	<b>Program peningkatan peran serta kepemudaan</b>	<b>20.000.000</b>										<b>50.000.000</b>		
2.13 . 4.01.25 . 16 . 28	Peningkatan Peran Serta Kepemudaan	20.000.000			Kecamatan Gondangrejo			Terlaksananya Pembinaan Generasi Muda	13 desa			50.000.000	APBD KAB	KEC GDRJ

PERANGKAT DAERAH : Kecamatan Mojogedang

NO	URUSAN/BIDANG URUSAN PEMERINTAHAN DAERAH DAN PROGRAM/KEGIATAN	Penetapan TA 2018 (Rp)	Prioritas Daerah	Sasaran Daerah	Lokasi	Indikator Kinerja				Pagu Indikatif TA 2019 (Rp)	Sumber Dana	OPD Penanggung Jawab		
						Hasil Program		Keluaran Kegiatan					Hasil Kegiatan	
						Tolok Ukur	Target	Tolok Ukur	Target				Tolok Ukur	Target
1	2	3			5	3	4		6	7	8			
<b>4</b>	<b>Urusan Pemerintahan Fungsi Penunjang</b>													
	<b>Kecamatan Mojogedang</b>	<b>560.375.000</b>								<b>654.270.500</b>				
	<b>Belanja Langsung</b>	<b>560.375.000</b>								<b>654.270.500</b>				
	<b>A.1.Belanja Operasional Kantor</b>	<b>264.351.000</b>								<b>288.125.500</b>				
	<b>A.2. Belanja Tugas Fungsi</b>	<b>296.024.000</b>								<b>366.145.000</b>				
	<b>Belanja Tidak Langsung</b>													
<b>4.01</b>	<b>Administrasi Pemerintahan</b>	<b>264.351.000</b>								<b>288.125.500</b>				
<b>4.01 . 4.01.26 . 01</b>	<b>Program Pelayanan Administrasi Perkantoran</b>	<b>188.981.000</b>								<b>197.978.500</b>				
4.01 . 4.01.26 . 01 . 01	Penyediaan jasa surat menyurat	15.000.000			kecamatan mojogedang				12 bulan	15.000.000	APBD KAB	KEC MJGD		
4.01 . 4.01.26 . 01 . 02	Penyediaan jasa komunikasi, sumber daya air dan listrik	21.040.000			kecamatan mojogedang				12 bulan	21.040.000	APBD KAB	KEC MJGD		
4.01 . 4.01.26 . 01 . 08	Penyediaan jasa kebersihan kantor	69.198.000			kecamatan mojogedang				12 bulan	70.210.500	APBD KAB	KEC MJGD		
4.01 . 4.01.26 . 01 . 10	Penyediaan alat tulis kantor	13.490.000			kecamatan mojogedang				12 bulan	14.341.000	APBD KAB	KEC MJGD		
4.01 . 4.01.26 . 01 . 11	Penyediaan barang cetakan dan penggandaan	6.429.000			kecamatan mojogedang				12 bulan	7.479.000	APBD KAB	KEC MJGD		
4.01 . 4.01.26 . 01 . 12	Penyediaan komponen instalasi listrik/penerangan bangunan kantor	5.316.000			kecamatan mojogedang				12 bulan	6.900.000	APBD KAB	KEC MJGD		
4.01 . 4.01.26 . 01 . 15	Penyediaan bahan bacaan dan peraturan perundang-undangan	3.000.000			kecamatan mojogedang				12 bulan	3.000.000	APBD KAB	KEC MJGD		
4.01 . 4.01.26 . 01 . 17	Penyediaan makanan dan minuman	15.000.000			kecamatan mojogedang				12 bulan	15.000.000	APBD KAB	KEC MJGD		
4.01 . 4.01.26 . 01 . 18	Rapat-rapat koordinasi dan konsultasi ke dalam/luar daerah	26.750.000			kecamatan mojogedang				12 bulan	31.250.000	APBD KAB	KEC MJGD		
4.01 . 4.01.26 . 01 . 28	Penyediaan bahan logistik rumah dinas	13.758.000			kecamatan mojogedang				12 bulan	13.758.000	APBD KAB	KEC MJGD		
<b>4.01 . 4.01.26 . 02</b>	<b>Program Peningkatan Sarana dan Prasarana Aparatur</b>	<b>38.345.000</b>								<b>51.745.000</b>				
4.01 . 4.01.26 . 02 . 11	Pengadaan Komputer	6.000.000			kecamatan mojogedang				1 unit	6.000.000	APBD KAB	KEC MJGD		
4.01 . 4.01.26 . 02 . Xx	pengadaan mebel				kecamatan mojogedang				2 unit	6.000.000	APBD KAB	KEC MJGD		
4.01 . 4.01.26 . 02 . Xx	pengadaan kipas angin				kecamatan mojogedang				5 unit	5.000.000	APBD KAB	KEC MJGD		
4.01 . 4.01.26 . 02 . 24	Pemeliharaan rutin/berkala kendaraan dinas/operasional	30.345.000			kecamatan mojogedang				12 bulan	32.745.000	APBD KAB	KEC MJGD		
4.01 . 4.01.26 . 02 . 28	Pemeliharaan rutin/berkala peralatan gedung kantor	2.000.000			kecamatan mojogedang				2 unit	2.000.000	APBD KAB	KEC MJGD		
<b>4.01 . 4.01.26 . 06</b>	<b>Program peningkatan pengembangan sistem pelaporan capaian kinerja dan keuangan</b>	<b>37.025.000</b>								<b>38.402.000</b>				
4.01 . 4.01.26 . 06 . 01	Penyusunan laporan capaian kinerja dan ikhtisar realisasi kinerja SKPD	35.025.000			kecamatan mojogedang				12 bulan	36.402.000	APBD KAB	KEC MJGD		
4.01 . 4.01.26 . 06 . 04	penyusunan pelaporan keuangan akhir tahun	2.000.000			kecamatan mojogedang				1 tahun	2.000.000	APBD KAB	KEC MJGD		
<b>1.05</b>	<b>Ketentraman dan Ketertiban Umum serta Perlindungan Masyarakat</b>	<b>169.197.000</b>								<b>179.817.000</b>				
<b>1.05 . 4.01.26 . 15</b>	<b>Program peningkatan keamanan dan kenyamanan lingkungan</b>	<b>35.340.000</b>								<b>40.960.000</b>				
1.05 . 4.01.26 . 15 . 07	Pembinaan Linmas/Kamtibmas	5.000.000			kecamatan mojogedang				13 desa	10.000.000	APBD KAB	KEC MJGD		
1.05 . 4.01.26 . 15 . 08	Pembinaan Wilayah/Daerah	30.340.000			kecamatan mojogedang				13 desa	30.960.000	APBD KAB	KEC MJGD		
<b>1.05 . 4.01.26 . 17</b>	<b>Program pengembangan wawasan kebangsaan</b>	<b>128.817.000</b>								<b>128.817.000</b>				
1.05 . 4.01.26 . 17 . 14	Fasilitasi Kegiatan Keagamaan dan Sosial Budaya	65.233.000			kecamatan mojogedang				2 kegiatan	65.233.000	APBD KAB	KEC MJGD		
1.05 . 4.01.26 . 17 . 17	Fasilitasi Kegiatan FKUB Tingkat Kecamatan	20.484.000			kecamatan mojogedang				12 bulan	20.484.000	APBD KAB	KEC MJGD		
1.05 . 4.01.26 . 17 . 22	Penanaman Nilai-Nilai Kepahlawanan	-			kecamatan mojogedang				-	-	APBD KAB	KEC MJGD		
1.05 . 4.01.26 . 17 . 24	Fasilitasi Paskibraka Kecamatan	43.100.000			kecamatan mojogedang				2 kegiatan	43.100.000	APBD KAB	KEC MJGD		
<b>1.05 . 4.01.26 . 20</b>	<b>Program peningkatan pemberantasan penyakit masyarakat (pekat)</b>	<b>5.040.000</b>								<b>10.040.000</b>				



NO	URUSAN/BIDANG URUSAN PEMERINTAHAN DAERAH DAN PROGRAM/KEGIATAN	Penetapan TA 2018 (Rp)	Prioritas Daerah	Sasaran Daerah	Lokasi	Indikator Kinerja						Pagu Indikatif TA 2019 (Rp)	Sumber Dana	OPD Penanggung Jawab
						Hasil Program		Keluaran Kegiatan		Hasil Kegiatan				
						Tolok Ukur	Target	Tolok Ukur	Target	Tolok Ukur	Target			
1	2	3			5	3	4			6	7	8		
1.05 . 4.01.26 . 20 . 01	Penyuluhan pencegahan peredaran/penggunaan minuman keras dan narkoba	5.040.000			kecamatan mojongedang				1 kegiatan			10.040.000	APBD KAB	KEC MJGD
<b>2.02</b>	<b>Pemberdayaan Perempuan dan Perlindungan Anak</b>	<b>16.050.000</b>										<b>21.050.000</b>		
<b>2.02 . 4.01.26 . 15</b>	<b>Program keserasian Kebijakan Peningkatan Kualitas Anak dan Perempuan</b>	<b>5.020.000</b>										<b>10.020.000</b>		
2.02 . 4.01.26 . 15 . 03	Pelaksanaan sosialisasi yang terkait dengan kesetaraan gender, pemberdayaan perempuan dan perlindungan anak	5.020.000			kecamatan mojongedang				1 kegiatan			10.020.000	APBD KAB	KEC MJGD
<b>2.02 . 4.01.26 . 17</b>	<b>Program Peningkatan Kualitas Hidup dan Perlindungan Perempuan</b>	<b>11.030.000</b>										<b>11.030.000</b>		
2.02 . 4.01.26 . 17 . 14	Pembinaan PKK Kecamatan	11.030.000			kecamatan mojongedang				13 desa			11.030.000	APBD KAB	KEC MJGD
<b>2.07</b>	<b>Pemberdayaan Masyarakat Desa</b>	<b>65.269.000</b>										<b>117.768.000</b>		
<b>2.07 . 4.01.26 . 17</b>	<b>Program peningkatan partisipasi masyarakat dalam membangun desa</b>	<b>38.230.000</b>										<b>38.230.000</b>		
2.07 . 4.01.26 . 17 . 02	Pelaksanaan musyawarah pembangunan desa	8.020.000			kecamatan mojongedang				1 kegiatan			8.020.000	APBD KAB	KEC MJGD
2.07 . 4.01.26 . 17 . 03	Fasilitasi Pelaksanaan Dana Desa	23.710.000			kecamatan mojongedang				13 desa			23.710.000	APBD KAB	KEC MJGD
2.07 . 4.01.26 . 17 . 15	Evaluasi Pemberdayaan Masyarakat, Perlombaan desa/kelurahan	6.500.000			kecamatan mojongedang				1 kegiatan			6.500.000	APBD KAB	KEC MJGD
<b>2.07 . 4.01.26 . 18</b>	<b>Program peningkatan kapasitas aparatur pemerintah desa</b>	<b>22.024.000</b>										<b>69.523.000</b>		
2.07 . 4.01.26 . 18 . 05	Pembinaan Perangkat Desa	5.034.000			kecamatan mojongedang				13 desa			10.034.000	APBD KAB	KEC MJGD
2.07 . 4.01.26 . 18 . 06	Pembinaan Kegiatan Administrasi Pemerintahan Desa	5.030.000			kecamatan mojongedang				13 desa			15.030.000	APBD KAB	KEC MJGD
2.07 . 4.01.26 . 18 . 09	Fasilitasi Pengisian Kekosongan Formasi Jabatan Perangkat Desa se-Kabupaten Karanganyar	5.020.000			kecamatan mojongedang				1 tahun			5.020.000	APBD KAB	KEC MJGD
2.07 . 4.01.26 . 18 . 30	Fasilitasi Pembentukan BPD	6.940.000			kecamatan mojongedang				13 desa			6.940.000	APBD KAB	KEC MJGD
2.07 . 4.01.26 . 18 . Xx	Penyelenggaraan Pemilihan Kepala Desa				kecamatan mojongedang				9 desa			32.499.000	APBD KAB	KEC MJGD
<b>2.07 . 4.01.26 . 19</b>	<b>Program peningkatan peran perempuan di pedesaan</b>	<b>5.015.000</b>										<b>10.015.000</b>		
2.07 . 4.01.26 . 19 . 01	Pelatihan perempuan di pedesaan dalam bidang usaha ekonomi produktif	5.015.000			kecamatan mojongedang				1 kegiatan			10.015.000	APBD KAB	KEC MJGD
<b>2.12</b>	<b>Penanaman Modal</b>	<b>10.062.000</b>										<b>12.064.000</b>		
<b>2.12 . 4.01.13 . 16</b>	<b>Program Peningkatan Iklim Investasi dan Realisasi Investasi</b>	<b>10.062.000</b>										<b>12.064.000</b>		
2.12 . 4.01.13 . 16 . 21	Fasilitasi Kegiatan PATEN Tingkat Kecamatan	10.062.000			kecamatan mojongedang				1 kegiatan			12.064.000	APBD KAB	KEC MJGD
<b>2.13</b>	<b>Kepemudaan dan Olah Raga</b>	<b>35.446.000</b>										<b>35.446.000</b>		
<b>2.13 . 4.01.26 . 20</b>	<b>Program Pembinaan dan Pemasarakatan Olah Raga</b>	<b>35.446.000</b>										<b>35.446.000</b>		
2.13 . 4.01.26 . 20 . 42	Fasilitasi Kegiatan Keolahragaan	35.446.000			kecamatan mojongedang				2 kegiatan			35.446.000	APBD KAB	KEC MJGD

PERANGKAT DAERAH : Kecamatan Kebakkramat

NO	URUSAN/BIDANG URUSAN PEMERINTAHAN DAERAH DAN PROGRAM/KEGIATAN	Penetapan TA 2018 (Rp)	Prioritas Daerah	Sasaran Daerah	Lokasi	Indikator Kinerja				Pagu Indikatif TA 2019 (Rp)	Sumber Dana	OPD Penanggung Jawab		
						Hasil Program		Keluaran Kegiatan					Hasil Kegiatan	
						Tolok Ukur	Target	Tolok Ukur	Target				Tolok Ukur	Target
1	2	3			5	3	4			6	7	8		
4	Urusan Pemerintahan Fungsi Penunjang Kecamatan Kebakkramat	560.375.000									794.156.000			
	Belanja Langsung	560.375.000									794.156.000			
	A.1.Belanja Operasional Kantor	262.546.000									338.156.000			
	A.2. Belanja Tugas Fungsi	297.829.000									456.000.000			
	Belanja Tidak Langsung													
4.01	Administrasi Pemerintahan	262.546.000									338.156.000			
4.01 . 4.01.27 . 01	Program Pelayanan Administrasi Perkantoran	195.866.000									208.956.000			
4.01 . 4.01.27 . 01 . 02	Penyediaan jasa komunikasi, sumber daya air dan listrik	24.960.000			Kecamatan Kebakkramat			Terlaksananya penyediaan jasa komunikasi, sumber daya air dan listrik	3 Item		33.000.000	APBD KAB	KEC KBKR	
4.01 . 4.01.27 . 01 . 08	Penyediaan jasa kebersihan kantor	44.356.000			Kecamatan Kebakkramat			Terlaksananya penyediaan jasa kebersihan kantor	12 bulan		44.356.000	APBD KAB	KEC KBKR	
4.01 . 4.01.27 . 01 . 10	Penyediaan alat tulis kantor	18.838.000			Kecamatan Kebakkramat			Terlaksananya penyediaan alat tulis kantor	12 bulan		19.800.000	APBD KAB	KEC KBKR	
4.01 . 4.01.27 . 01 . 11	Penyediaan barang cetakan dan penggandaan	4.000.000			Kecamatan Kebakkramat			Terlaksananya penyediaan barang cetakan dan penggandaan	12 bulan		4.600.000	APBD KAB	KEC KBKR	
4.01 . 4.01.27 . 01 . 12	Penyediaan komponen instalasi listrik/penerangan bangunan kantor	-			Kecamatan Kebakkramat			Terlaksananya penyediaan komponen instalasi listrik/penerangan bangunan kantor	12 bulan		-	APBD KAB	KEC KBKR	
4.01 . 4.01.27 . 01 . 15	Penyediaan bahan bacaan dan peraturan perundang-undangan	1.800.000			Kecamatan Kebakkramat			Terlaksananya penyediaan bahan bacaan dan peraturan perundang-undangan	12 bulan		1.800.000	APBD KAB	KEC KBKR	
4.01 . 4.01.27 . 01 . 17	Penyediaan makanan dan minuman	43.600.000			Kecamatan Kebakkramat			Terlaksananya penyediaan makanan dan minuman	12 bulan		43.600.000	APBD KAB	KEC KBKR	
4.01 . 4.01.27 . 01 . 18	Rapat-rapat koordinasi dan konsultasi ke luar daerah	46.760.000			Kecamatan Kebakkramat			Terlaksananya Rapat-rapat koordinasi dan konsultasi ke luar daerah	12 bulan		47.200.000	APBD KAB	KEC KBKR	
4.01 . 4.01.27 . 01 . 28	Penyediaan bahan logistik rumah dinas	11.552.000			Kecamatan Kebakkramat			Terlaksananya penyediaan bahan logistik rumah dinas	12 bulan		14.600.000	APBD KAB	KEC KBKR	
4.01 . 4.01.27 . 02	Program Peningkatan Sarana dan Prasarana Aparatur	44.780.000									94.200.000			
4.01 . 4.01.27 . 02 . 05	pengadaan Kendaraan dinas/operasional	-			Kecamatan Kebakkramat			Terlaksananya pengadaan kendaraan dinas	1 buah			APBD KAB	KEC KBKR	
4.01 . 4.01.27 . 02 . 07	Pengadaan perlengkapan gedung kantor	-			Kecamatan Kebakkramat			Terlaksananya pengadaan perlengkapan gedung kantor	3 buah			APBD KAB	KEC KBKR	
4.01 . 4.01.27 . 02 . 09	Pengadaan peralatan gedung kantor	24.000.000			Kecamatan Kebakkramat							APBD KAB	KEC KBKR	
4.01 . 4.01.27 . 02 . 22	Pemeliharaan rutin/berkala gedung kantor	-			Kecamatan Kebakkramat			Terlaksananya pemeliharaan gedung kantor	12 bulan		4.320.000	APBD KAB	KEC KBKR	
4.01 . 4.01.27 . 02 . 24	Pemeliharaan rutin/berkala kendaraan dinas/operasional	11.280.000			Kecamatan Kebakkramat			Terlaksananya pemeliharaan kendaraan dinas	12 bulan		11.280.000	APBD KAB	KEC KBKR	
4.01 . 4.01.27 . 02 . 28	Pemeliharaan rutin/berkala peralatan gedung kantor	9.500.000			Kecamatan Kebakkramat			Terlaksananya pemeliharaan peralatan gedung kantor	12 bulan			APBD KAB	KEC KBKR	
4.01 . 4.01.27 . 02 . 10	Pengadaan meubelair				Kecamatan Kebakkramat			Terlaksananya pengadaan meubelair	8 buah		9.600.000	APBD KAB	KEC KBKR	
4.01 . 4.01.27 . 02 . 11	Pengadaan komputer				Kecamatan Kebakkramat			Terlaksananya pengadaan komputer dan Laptop	2 Item		50.000.000	APBD KAB	KEC KBKR	
4.01 . 4.01.27 . 02 . 24	Pengadaan Alat-alat Studio				Kecamatan Kebakkramat			Terlaksananya pengadaan alat studio	2 Item		19.000.000	APBD KAB	KEC KBKR	
4.01 . 4.01.27 . 02 . 49	Pembangunan/Penataan Taman Kantor	-			Kecamatan Kebakkramat							APBD KAB	KEC KBKR	

NO	URUSAN/BIDANG URUSAN PEMERINTAHAN DAERAH DAN PROGRAM/KEGIATAN	Penetapan TA 2018 (Rp)	Prioritas Daerah	Sasaran Daerah	Lokasi	Indikator Kinerja						Pagu Indikatif TA 2019 (Rp)	Sumber Dana	OPD Penanggung Jawab
						Hasil Program		Keluaran Kegiatan		Hasil Kegiatan				
						Tolok Ukur	Target	Tolok Ukur	Target	Tolok Ukur	Target			
<b>1</b>	<b>2</b>	<b>3</b>			<b>5</b>			<b>3</b>	<b>4</b>			<b>6</b>	<b>7</b>	<b>8</b>
<b>4.01 . 4.01.27 . 05</b>	<b>Program Peningkatan Kapasitas Sumber Daya Aparatur</b>													
4.01 . 4.01.27 . 05 . 04	Peningkatan SDM	-											APBD KAB	KEC KBKR
<b>4.01 . 4.01.27 . 06</b>	<b>Program peningkatan pengembangan sistem pelaporan capaian kinerja dan keuangan</b>	<b>21.900.000</b>										<b>35.000.000</b>		
4.01 . 4.01.27 . 06 . 01	Penyusunan laporan capaian kinerja dan ikhtisar realisasi kinerja SKPD	21.900.000			Kecamatan Kebakkramat			Terlaksananya penyusunan laporan capaian kinerja dan ikhtisar realisasi kinerja SKPD	12 bulan			35.000.000	APBD KAB	KEC KBKR
<b>1.05</b>	<b>Ketentraman dan Ketertiban Umum serta Perlindungan Masyarakat</b>	<b>198.402.000</b>										<b>316.000.000</b>		
<b>1.05 . 4.01.27 . 15</b>	<b>Program peningkatan keamanan dan kenyamanan lingkungan</b>	<b>30.152.000</b>										<b>141.000.000</b>		
1.05 . 4.01.27 . 15 . 07	Pembinaan Linmas/Kamtibmas	11.552.000			Kecamatan Kebakkramat			Terlaksananya pembinaan linmas/kamtibmas	1 Kegiatan			120.000.000	APBD KAB	KEC KBKR
1.05 . 4.01.27 . 15 . 08	Pembinaan Wilayah/Daerah	18.600.000			Kecamatan Kebakkramat			Terlaksananya pembinaan wilayah/daerah	12 Bulan			21.000.000	APBD KAB	KEC KBKR
1.05 . 4.01.27 . 15 . 34	Upacara HUT Kab. Karanganyar	-												
<b>1.05 . 4.01.27 . 17</b>	<b>Program pengembangan wawasan kebangsaan</b>	<b>168.250.000</b>										<b>175.000.000</b>		
1.05 . 4.01.27 . 17 . 01	Fasilitasi kegiatan sosial budaya, pemuda, olah raga dan keagamaan				Kecamatan Kebakkramat			Terselenggaranya kegiatan sosial budaya pemuda olah raga dan keagamaan	12 Bulan			120.000.000	APBD KAB	KEC KBKR
1.05 . 4.01.27 . 17 . 06	Peringatan hari-hari besar agama dan nasional	-			Kecamatan Kebakkramat								APBD KAB	KEC KBKR
1.05 . 4.01.27 . 17 . 14	Fasilitasi Kegiatan Keagamaan dan Sosial Budaya	130.000.000			Kecamatan Kebakkramat								APBD KAB	KEC KBKR
1.05 . 4.01.27 . 17 . 17	Fasilitasi Kegiatan FKUB Tingkat Kecamatan	-			Kecamatan Kebakkramat								APBD KAB	KEC KBKR
1.05 . 4.01.27 . 17 . 24	Fasilitasi Paskibraka Kecamatan	38.250.000			Kecamatan Kebakkramat			Terlaksananya fasilitasi Paskibraka kecamatan	75 orang			55.000.000	APBD KAB	KEC KBKR
<b>2.07</b>	<b>Pemberdayaan Masyarakat Desa</b>	<b>87.425.000</b>										<b>125.000.000</b>		
<b>2.07 . 4.01.27 . 17</b>	<b>Program peningkatan partisipasi masyarakat dalam membangun desa</b>	<b>56.145.000</b>										<b>63.000.000</b>		
2.07 . 4.01.27 . 17 . 02	Pelaksanaan musyawarah pembangunan desa	13.150.000			Kecamatan Kebakkramat			Terlaksananya musrenbangdes	1 kegiatan			16.000.000	APBD KAB	KEC KBKR
2.07 . 4.01.27 . 17 . 03	Fasilitasi Pelaksanaan Dana Desa	30.375.000			Kecamatan Kebakkramat			Terlaksananya fawasiliasi kegiatan dana desa	10 Desa			32.000.000	APBD KAB	KEC KBKR
2.07 . 4.01.27 . 17 . 15	Evaluasi Pemberdayaan Masyarakat, Perlombaan desa/kelurahan	12.620.000			Kecamatan Kebakkramat			Terlaksananya evaluasi pemberdayaan masyarakat dan lomba desa	1 kegiatan			15.000.000	APBD KAB	KEC KBKR
<b>2.07 . 4.01.27 . 18</b>	<b>Program peningkatan kapasitas aparatur pemerintah desa</b>	<b>21.000.000</b>										<b>42.000.000</b>		
2.07 . 4.01.27 . 18 . 05	Pembinaan Perangkat Desa	7.200.000			Kecamatan Kebakkramat			Terlaksananya pembinaan perangkat desa	2 kegiatan			10.000.000	APBD KAB	KEC KBKR
2.07 . 4.01.27 . 18 . 06	Pembinaan Kegiatan Administrasi Pemerintahan Desa	3.200.000			Kecamatan Kebakkramat			Terlaksananya pembinaan administrasi pemerintahan desa	1 kegiatan			5.000.000	APBD KAB	KEC KBKR
2.07 . 4.01.27 . 18 . 26	Monitoring dan Evaluasi Pelaporan Pemerintahan Desa	10.600.000			Kecamatan Kebakkramat			Terlaksananya movev pelaporan pemerintahan desa	10 kegiatan			12.000.000	APBD KAB	KEC KBKR
2.07 . 4.01.27 . 18 . XX	Fasilitasi pengisian kekosongan formasi jabatan perangkat desa se kabupaten karanganyar				Kecamatan Kebakkramat			Terlaksananya fasilitasi pilkades se kecamatan kebakkramat	1 kegiatan			15.000.000	APBD KAB	KEC KBKR
<b>2.07 . 4.01.27 . 19</b>	<b>Program peningkatan peran perempuan di perdesaan</b>	<b>10.280.000</b>										<b>20.000.000</b>		
2.07 . 4.01.27 . 19 . 03	Pembinaan PKK Desa	10.280.000			Kecamatan Kebakkramat			Terlaksananya pembinaan PKK di desa	6 kegiatan			20.000.000	APBD KAB	KEC KBKR
<b>2.12</b>	<b>Penanaman Modal</b>	<b>12.002.000</b>										<b>15.000.000</b>		
<b>2.12 . 4.01.13 . 16</b>	<b>Program Peningkatan Iklim Investasi dan Realisasi Investasi</b>	<b>12.002.000</b>										<b>15.000.000</b>		

NO	URUSAN/BIDANG URUSAN PEMERINTAHAN DAERAH DAN PROGRAM/KEGIATAN	Penetapan TA 2018 (Rp)	Prioritas Daerah	Sasaran Daerah	Lokasi	Indikator Kinerja						Pagu Indikatif TA 2019 (Rp)	Sumber Dana	OPD Penanggung Jawab
						Hasil Program		Keluaran Kegiatan		Hasil Kegiatan				
						Tolok Ukur	Target	Tolok Ukur	Target	Tolok Ukur	Target			
1	2	3			5			3	4			6	7	8
2.12 . 4.01.13 . 16 . 21	Fasilitasi Kegiatan PATEN Tingkat Kecamatan	12.002.000			Kecamatan Kebakkramat			Terlaksananya fasilitasi kegiatan PATEN tingkat kecamatan	6 kegiatan			15.000.000	APBD KAB	KEC KBKR

PERANGKAT DAERAH : Kecamatan Kerjo

NO	URUSAN/BIDANG URUSAN PEMERINTAHAN DAERAH DAN PROGRAM/KEGIATAN	Penetapan TA 2018 (Rp)	Prioritas Daerah	Sasaran Daerah	Lokasi	Indikator Kinerja						Pagu Indikatif TA 2019 (Rp)	Sumber Dana	OPD Penanggung Jawab
						Hasil Program		Keluaran Kegiatan		Hasil Kegiatan				
						Tolok Ukur	Target	Tolok Ukur	Target	Tolok Ukur	Target			
1	2	3			5	3	4			6	7	8		
<b>4</b>	<b>Urusan Pemerintahan Fungsi Penunjang</b>													
	Kecamatan Kerjo	560.375.000									1.156.890.000			
	Belanja Langsung	560.375.000									1.156.890.000			
	A.1.Belanja Operasional Kantor	291.750.000									766.415.000			
	A.2. Belanja Tugas Fungsi	268.625.000									390.475.000			
	Belanja Tidak Langsung													
<b>4.01</b>	<b>Administrasi Pemerintahan</b>	<b>291.750.000</b>									<b>766.415.000</b>			
<b>4.01 . 4.01.28 . 01</b>	<b>Program Pelayanan Administrasi Perkantoran</b>	<b>140.274.000</b>									<b>224.215.000</b>			
4.01 . 4.01.28 . 01 . 01	Penyediaan jasa surat menyurat	5.000.000			Kecamatan Kerjo			Perangko, materai : 100%	810 buah surat (ATK, Benda pos, amplop dan foto copi)		5.610.000	APBD KAB	KEC KERJO	
4.01 . 4.01.28 . 01 . 02	Penyediaan jasa komunikasi, sumber daya air dan listrik	14.464.000			Kecamatan Kerjo			Rekening telepon, air, listrik dan Penambahan daya Listrik )	4 item (Listrik, air dan tilp 12 bl dan penambahan daya listrik		47.000.000	APBD KAB	KEC KERJO	
4.01 . 4.01.28 . 01 . 08	Penyediaan jasa kebersihan kantor	47.500.000			Kecamatan Kerjo			Tersedianya honor tenaga kontrak	4 or tenaga kebersihan & 17 item (Sapu, pewangi dll)		54.900.000	APBD KAB	KEC KERJO	
4.01 . 4.01.28 . 01 . 10	Penyediaan alat tulis kantor	8.000.000			Kecamatan Kerjo			Tersedianya alat tulis kantor	18 item (kertas, buku, spidol, katter dll)		16.500.000	APBD KAB	KEC KERJO	
4.01 . 4.01.28 . 01 . 11	Penyediaan barang cetakan dan penggandaan	7.500.000			Kecamatan Kerjo			Tersedianya barang cetakan dan penggandaan	20000 lb & 600 bh (amplop kop, stopmap, dll dan fi copi)		13.200.000	APBD KAB	KEC KERJO	
4.01 . 4.01.28 . 01 . 12	Penyediaan komponen instalasi listrik/penerangan bangunan kantor	5.000.000			Kecamatan Kerjo			Tersedianya komponen instalasi listrik	16 item (Lampu, kabel, isolasi, dll)		15.500.000	APBD KAB	KEC KERJO	
4.01 . 4.01.28 . 01 . 15	Penyediaan bahan bacaan dan peraturan perundang-undangan	3.000.000			Kecamatan Kerjo			Tersedianya bahan bacaan	2 eksemplar koran dan buku Pustaka.		6.000.000	APBD KAB	KEC KERJO	
4.01 . 4.01.28 . 01 . 17	Penyediaan makanan dan minuman	15.000.000			Kecamatan Kerjo			Terselenggaranya rapat-rapat	1460 hidangan		22.176.000	APBD KAB	KEC KERJO	
4.01 . 4.01.28 . 01 . 18	Rapat-rapat koordinasi dan konsultasi ke dalam/luar daerah	19.810.000			Kecamatan Kerjo			Terselenggaranya rapat koordinasi ke dalam/luar daerah	172 kali perjalanan		22.176.000	APBD KAB	KEC KERJO	
4.01 . 4.01.28 . 01 . 28	Penyediaan bahan logistik rumah dinas	15.000.000			Kecamatan Kerjo			Tersedianya bahan logistik dan peralatan RT kecamatan	Beras, gula, bahan minuman, bahan sayur dapur, Pengisian tabung gas)		21.153.000	APBD KAB	KEC KERJO	
<b>4.01 . 4.01.28 . 02</b>	<b>Program Peningkatan Sarana dan Prasarana Aparatur</b>	<b>105.776.000</b>									<b>496.000.000</b>			
4.01 . 4.01.28 . 02 . Xx	Pengadaan Kendaraan Dinas/Operasional				Kecamatan Kerjo			Tersedianya kendaraan dinas/operasional	3unit kendaraan roda dua		50.000.000	APBD KAB	KEC KERJO	
4.01 . 4.01.28 . 02 . 06	Pengadaan perlengkapan rumah jabatan/dinas	13.000.000			Kecamatan Kerjo			Tersedianya perlengkapan rumah jabatan/dinas	1 unit TV		4.000.000	APBD KAB	KEC KERJO	
4.01 . 4.01.28 . 02 . 07	Pengadaan perlengkapan gedung kantor	30.000.000			Kecamatan Kerjo			Tersedianya perlengkapan gedung kantor	5 unit (AC 2 bh, meja kursi rapat 50 bh, korden, almari besi 2 bh, Sosisistem rapat, 1 set LCD)		250.000.000	APBD KAB	KEC KERJO	
4.01 . 4.01.28 . 02 . 11	Pengadaan Komputer	4.000.000			Kecamatan Kerjo			Tersedianya peralatan yang memadai	2 unit (Printer dan Laptop)		12.000.000	APBD KAB	KEC KERJO	

NO	URUSAN/BIDANG URUSAN PEMERINTAHAN DAERAH DAN PROGRAM/KEGIATAN	Penetapan TA 2018 (Rp)	Prioritas Daerah	Sasaran Daerah	Lokasi	Indikator Kinerja				Pagu Indikatif TA 2019 (Rp)	Sumber Dana	OPD Penanggung Jawab		
						Hasil Program		Keluaran Kegiatan					Hasil Kegiatan	
						Tolok Ukur	Target	Tolok Ukur	Target				Tolok Ukur	Target
1	2	3			5			3	4	6	7	8		
4.01 . 4.01.28 . 02 . 22	Pemeliharaan rutin/berkala gedung kantor	10.376.000			Kecamatan Kerjo			Tersedianya gedung yang memadai	1 unit / Pengecatan gedung kantor (Pembelian cat, Perbaikan Plafon, Membayar tenaga Pengecatan)	100.000.000	APBD KAB	KEC KERJO		
4.01 . 4.01.28 . 02 . 24	Pemeliharaan rutin/berkala kendaraan dinas/operasional	40.000.000			Kecamatan Kerjo			Terpeliharanya kendaraan dinas	6 unit / 1 mobil, 5 sepeda motor (Jasa servis, Aki, ban dan bahan bakar)	60.000.000	APBD KAB	KEC KERJO		
4.01 . 4.01.28 . 02 . 26	Pemeliharaan rutin/berkala perlengkapan gedung kantor	8.400.000			Kecamatan Kerjo			Terpeliharanya perlengkapan gedung kantor	Pengecatan/Servis kursi tamu, almari)	10.000.000	APBD KAB	KEC KERJO		
4.01 . 4.01.28 . 02 . Xx	Pemeliharaan rutin/berkala peralatan gedung kantor				Kecamatan Kerjo			Terpeliharanya Peralatan Gedung Kantor	Servis Printer 5 unit, Laptop 4 unit)	10.000.000	APBD KAB	KEC KERJO		
<b>4.01 . 4.01.28 . 06</b>	<b>Program peningkatan pengembangan sistem pelaporan capaian kinerja dan keuangan</b>	<b>45.700.000</b>								<b>46.200.000</b>				
4.01 . 4.01.28 . 06 . 01	Penyusunan laporan capaian kinerja dan ikhtisar realisasi kinerja SKPD	2.200.000			Kecamatan Kerjo			Tersusunnya laporan capaian kinerja dan ikhtisar realisasi kinerja SKPD	24 buku	2.200.000	APBD KAB	KEC KERJO		
4.01 . 4.01.28 . 06 . 05	Penyusunan RKA-DPA	2.200.000			Kecamatan Kerjo			Tersusunnya RKA & DPA TA 2016	50 buku	2.200.000	APBD KAB	KEC KERJO		
4.01 . 4.01.28 . 06 . 09	Penyusunan laporan barang inventarisasi	2.200.000			Kecamatan Kerjo			Tersusunnya laporan barang inventarisasi	4 laporan	2.200.000	APBD KAB	KEC KERJO		
4.01 . 4.01.28 . 06 . 12	Penyusunan Pelaporan Pengelolaan Keuangan SKPD	39.100.000			Kecamatan Kerjo			Terwujudnya pelaporan pengelolaan keuangan	1 tahun	39.600.000	APBD KAB	KEC KERJO		
<b>1.05</b>	<b>Ketertarikan dan Ketertiban Umum serta Perlindungan Masyarakat</b>	<b>159.500.000</b>								<b>195.000.000</b>				
<b>1.05 . 4.01.28 . 15</b>	<b>Program peningkatan keamanan dan kenyamanan lingkungan</b>	<b>20.000.000</b>								<b>45.000.000</b>				
1.05 . 4.01.28 . 15 . 08	Pembinaan Wilayah/Daerah	20.000.000			Kecamatan Kerjo			Terselenggaranya pembinaan wilayah daerah	10 desa	45.000.000	APBD KAB	KEC KERJO		
<b>1.05 . 4.01.28 . 17</b>	<b>Program pengembangan wawasan kebangsaan</b>	<b>139.500.000</b>								<b>150.000.000</b>				
1.05 . 4.01.28 . 17 . 14	Fasilitasi Kegiatan Keagamaan dan Sosial Budaya	90.000.000			Kecamatan Kerjo			Terwujudnya harmonisasi kehidupan beragama	10 desa	90.000.000	APBD KAB	KEC KERJO		
1.05 . 4.01.28 . 17 . 17	Fasilitasi Kegiatan FKUB Tingkat Kecamatan	7.500.000			Kecamatan Kerjo					10.000.000	APBD KAB	KEC KERJO		
1.05 . 4.01.28 . 17 . 24	Fasilitasi Paskibraka Kecamatan	42.000.000			Kecamatan Kerjo					50.000.000	APBD KAB	KEC KERJO		
<b>2.07</b>	<b>Pemberdayaan Masyarakat Desa</b>	<b>69.875.000</b>								<b>111.225.000</b>				
<b>2.07 . 4.01.28 . 17</b>	<b>Program peningkatan partisipasi masyarakat dalam membangun desa</b>	<b>43.375.000</b>								<b>54.225.000</b>				
2.07 . 4.01.28 . 17 . 02	Pelaksanaan musyawarah pembangunan desa	8.000.000			Kecamatan Kerjo			Terlaksananya Musrenbangdesa dan Musrenbangcam	10 desa	15.000.000	APBD KAB	KEC KERJO		
2.07 . 4.01.28 . 17 . 03	Fasilitasi Pelaksanaan Dana Desa	30.375.000			Kecamatan Kerjo					30.375.000	APBD KAB	KEC KERJO		
2.07 . 4.01.28 . 17 . 15	Evaluasi Pemberdayaan Masyarakat, Perlombaan desa/kelurahan	5.000.000			Kecamatan Kerjo			10 Desa	Kecamatan Kerjo	8.850.000	APBD KAB	KEC KERJO		
<b>2.07 . 4.01.28 . 18</b>	<b>Program peningkatan kapasitas aparatur pemerintah desa</b>	<b>16.500.000</b>								<b>37.000.000</b>				
2.07 . 4.01.28 . 18 . 05	Pembinaan Perangkat Desa	4.000.000			Kecamatan Kerjo					4.000.000	APBD KAB	KEC KERJO		
2.07 . 4.01.28 . 18 . 06	Pembinaan Kegiatan Administrasi Pemerintahan Desa	7.500.000			Kecamatan Kerjo			Terwujudnya tertib administrasi pemerintahan desa	10 desa	9.000.000	APBD KAB	KEC KERJO		
2.07 . 4.01.28 . 18 . Xx	Penyelenggaraan Pilihan Kepala Desa				Kecamatan Kerjo				10 desa	20.000.000	APBD KAB	KEC KERJO		
2.07 . 4.01.28 . 18 . Xx	Fasilitasi Pengisian Kekosongan Formasi Jabatan Perangkat Desa se Kabupaten Karanganyar				Kecamatan Kerjo				1 tahun	4.000.000	APBD KAB	KEC KERJO		
2.07 . 4.01.28 . 18 . 30	Fasilitasi Pembentukan BPD	5.000.000			Kecamatan Kerjo			Terlaksananya Pembentukan BPD	10 Desa		APBD KAB	KEC KERJO		
<b>2.07 . 4.01.28 . 19</b>	<b>Program peningkatan peran perempuan di pedesaan</b>	<b>10.000.000</b>								<b>20.000.000</b>				

NO	URUSAN/BIDANG URUSAN PEMERINTAHAN DAERAH DAN PROGRAM/KEGIATAN	Penetapan TA 2018 (Rp)	Prioritas Daerah	Sasaran Daerah	Lokasi	Indikator Kinerja				Pagu Indikatif TA 2019 (Rp)	Sumber Dana	OPD Penanggung Jawab		
						Hasil Program		Keluaran Kegiatan					Hasil Kegiatan	
						Tolok Ukur	Target	Tolok Ukur	Target				Tolok Ukur	Target
<b>1</b>	<b>2</b>	<b>3</b>			<b>5</b>	<b>3</b>	<b>4</b>			<b>6</b>	<b>7</b>	<b>8</b>		
2.07 . 4.01.28 . 19 . 03	Pembinaan PKK Desa	10.000.000			Kecamatan Kerjo			Terselenggaranya pembinaan PKK desa	10 Desa			20.000.000	APBD KAB	KEC KERJO
<b>2.12</b>	<b>Penanaman Modal</b>	<b>5.000.000</b>										<b>50.000.000</b>		
<b>2.12 . 4.01.13 . 16</b>	<b>Program Peningkatan Iklim Investasi dan Realisasi Investasi</b>	<b>5.000.000</b>										<b>50.000.000</b>		
2.12 . 4.01.13 . 16 . 21	Fasilitasi Kegiatan PATEN Tingkat Kecamatan	5.000.000			Kecamatan Kerjo			Terselenggaranya pelayanan masyarakat non perijinan	1 tahun			50.000.000	APBD KAB	KEC KERJO
<b>2.13</b>	<b>Kepemudaan dan Olah Raga</b>	<b>34.250.000</b>										<b>34.250.000</b>		
<b>2.13 . 4.01.28 . 20</b>	<b>Program Pembinaan dan Pemasarakan Olah Raga</b>	<b>34.250.000</b>										<b>34.250.000</b>		
2.13 . 4.01.28 . 20 . 42	Fasilitasi Kegiatan Keolahragaan	34.250.000			Kecamatan Kerjo							34.250.000	APBD KAB	KEC KERJO

PERANGKAT DAERAH : Kecamatan Jenawi

NO	URUSAN/BIDANG URUSAN PEMERINTAHAN DAERAH DAN PROGRAM/KEGIATAN	Penetapan TA 2018 (Rp)	Prioritas Daerah	Sasaran Daerah	Lokasi	Indikator Kinerja				Pagu Indikatif TA 2019 (Rp)	Sumber Dana	OPD Penanggung Jawab		
						Hasil Program		Keluaran Kegiatan					Hasil Kegiatan	
						Tolok Ukur	Target	Tolok Ukur	Target				Tolok Ukur	Target
1	2	3			5	3	4			6	7	8		
<b>4</b>	<b>Urusan Pemerintahan Fungsi Penunjang Kecamatan Jenawi</b>													
		<b>560.375.000</b>								<b>928.650.000</b>				
	<b>Belanja Langsung</b>	<b>560.375.000</b>								<b>928.650.000</b>				
	<b>A.1.Belanja Operasional Kantor</b>	<b>270.500.000</b>								<b>416.150.000</b>				
	<b>A.2. Belanja Tugas Fungsi</b>	<b>289.875.000</b>								<b>512.500.000</b>				
	<b>Belanja Tidak Langsung</b>													
<b>4.01</b>	<b>Administrasi Pemerintahan</b>	<b>270.500.000</b>								<b>416.150.000</b>				
<b>4.01 . 4.01.29 . 01</b>	<b>Program Pelayanan Administrasi Perkantoran</b>	<b>163.300.000</b>								<b>221.950.000</b>				
4.01 . 4.01.29 . 01 . 01	Penyediaan jasa surat menyurat	2.400.000			Kecamatan Jenawi			Tersedianya jasa surat menyurat	3 item		3.150.000	APBD KAB	KEC JENAWI	
4.01 . 4.01.29 . 01 . 02	Penyediaan jasa komunikasi, sumber daya air dan listrik	16.000.000			Kecamatan Jenawi			Tersedianya jasa komunikasi, sumber daya air dan listrik	3 item		24.000.000	APBD KAB	KEC JENAWI	
4.01 . 4.01.29 . 01 . 08	Penyediaan jasa kebersihan kantor	50.000.000			Kecamatan Jenawi			Tersedianya tenaga kebersihan dan peralatan kebersihan	24 item, 4 orang		70.000.000	APBD KAB	KEC JENAWI	
4.01 . 4.01.29 . 01 . 10	Penyediaan alat tulis kantor	10.460.000			Kecamatan Jenawi			Tersedianya alat tulis kantor	34 item		22.000.000	APBD KAB	KEC JENAWI	
4.01 . 4.01.29 . 01 . 11	Penyediaan barang cetakan dan penggandaan	10.000.000			Kecamatan Jenawi			Tersedianya barang cetakan dan penggandaan	2 item		15.000.000	APBD KAB	KEC JENAWI	
4.01 . 4.01.29 . 01 . 12	Penyediaan komponen instalasi listrik/penerangan bangunan kantor	4.000.000			Kecamatan Jenawi			Tersedianya komponen instalasi listrik/penerangan bangunan kantor	8 item		5.000.000	APBD KAB	KEC JENAWI	
4.01 . 4.01.29 . 01 . 15	Penyediaan bahan bacaan dan peraturan perundang-undangan	1.440.000			Kecamatan Jenawi			Tersedianya surat kabar	12 bulan		2.400.000	APBD KAB	KEC JENAWI	
4.01 . 4.01.29 . 01 . 17	Penyediaan makanan dan minuman	30.000.000			Kecamatan Jenawi			Tersedianya makanan dan minuman untuk peserta rapat	1000 orang		37.500.000	APBD KAB	KEC JENAWI	
4.01 . 4.01.29 . 01 . 18	Rapat-rapat koordinasi dan konsultasi ke dalam/luar daerah	24.000.000			Kecamatan Jenawi			Terlaksananya perjalanan dinas	1 tahun		26.400.000	APBD KAB	KEC JENAWI	
4.01 . 4.01.29 . 01 . 28	Penyediaan bahan logistik rumah dinas	15.000.000			Kecamatan Jenawi			Terlaksananya penyediaan logistik dan perlengkapan rumah dinas	1 tahun		16.500.000	APBD KAB	KEC JENAWI	
<b>4.01 . 4.01.29 . 02</b>	<b>Program Peningkatan Sarana dan Prasarana Aparatur</b>	<b>66.000.000</b>									<b>130.000.000</b>			
4.01 . 4.01.29 . 02 . 05	Pengadaan Kendaraan Dinas/Operasional				Kecamatan Jenawi			Tersedianya kendaraan dinas/operasional	1 unit		25.000.000	APBD KAB	KEC JENAWI	
4.01 . 4.01.29 . 02 . 07	Pengadaan Perlengkapan Gedung Kantor				Kecamatan Jenawi			Tersedianya perlengkapan gedung kantor	3 item		9.000.000	APBD KAB	KEC JENAWI	
4.01 . 4.01.29 . 02 . 10	Pengadaan Meubelair				Kecamatan Jenawi			Tersedianya mebelair kantor	3 item		12.000.000	APBD KAB	KEC JENAWI	
4.01 . 4.01.29 . 02 . 11	Pengadaan Komputer	10.000.000			Kecamatan Jenawi			Tersedianya komputer dan printer	4 item		18.000.000	APBD KAB	KEC JENAWI	
4.01 . 4.01.29 . 02 . 21	Pemeliharaan rutin/berkala rumah dinas	8.000.000			Kecamatan Jenawi			Terpeliharanya rumah dinas camat	1 unit		12.000.000	APBD KAB	KEC JENAWI	
4.01 . 4.01.29 . 02 . 22	Pemeliharaan rutin/berkala gedung kantor	10.000.000			Kecamatan Jenawi			Terlaksananya perawatan gedung kantor	2 unit		12.000.000	APBD KAB	KEC JENAWI	
4.01 . 4.01.29 . 02 . 24	Pemeliharaan rutin/berkala kendaraan dinas/operasional	30.000.000			Kecamatan Jenawi			Terpeliharanya mobil dan motor dinas	1 mobil, 3 motor		33.000.000	APBD KAB	KEC JENAWI	
4.01 . 4.01.29 . 02 . 28	Pemeliharaan rutin/berkala peralatan gedung kantor	4.500.000			Kecamatan Jenawi			Terlaksananya pemeliharaan peralatan gedung kantor	1 tahun		5.000.000	APBD KAB	KEC JENAWI	
4.01 . 4.01.29 . 02 . 29	Pemeliharaan rutin/berkala mebelair	3.500.000			Kecamatan Jenawi			Terlaksananya perawatan mebelair	1 tahun		4.000.000	APBD KAB	KEC JENAWI	
<b>4.01 . 4.01.29 . 06</b>	<b>Program peningkatan pengembangan sistem pelaporan capaian kinerja dan keuangan</b>	<b>41.200.000</b>									<b>64.200.000</b>			
4.01 . 4.01.29 . 06 . 01	Penyusunan laporan capaian kinerja dan ikhtisar realisasi kinerja SKPD	39.000.000			Kecamatan Jenawi			Terwujudnya pengelolaan keuangan OPD	1 tahun		60.000.000	APBD KAB	KEC JENAWI	
4.01 . 4.01.29 . 06 . 05	Penyusunan RKA-DPA	2.200.000			Kecamatan Jenawi			Terlaksananya penyusunan RKA dan DPA	1 tahun		4.200.000	APBD KAB	KEC JENAWI	



NO	URUSAN/BIDANG URUSAN PEMERINTAHAN DAERAH DAN PROGRAM/KEGIATAN	Penetapan TA 2018 (Rp)	Prioritas Daerah	Sasaran Daerah	Lokasi	Indikator Kinerja						Pagu Indikatif TA 2019 (Rp)	Sumber Dana	OPD Penanggung Jawab
						Hasil Program		Keluaran Kegiatan		Hasil Kegiatan				
						Tolok Ukur	Target	Tolok Ukur	Target	Tolok Ukur	Target			
1	2	3			5	3	4			6	7	8		
<b>1.05</b>	<b>Ketentraman dan Ketertiban Umum serta Perlindungan Masyarakat</b>	<b>173.725.000</b>									<b>330.500.000</b>			
<b>1.05 . 4.01.29 . 15</b>	<b>Program peningkatan keamanan dan kenyamanan lingkungan</b>	<b>25.000.000</b>									<b>114.500.000</b>			
1.05 . 4.01.29 . 15 . 08	Pembinaan Wilayah/Daerah	25.000.000					Terlaksananya pembinaan wilayah	9 desa			114.500.000	APBD KAB	KEC JENAWI	
<b>1.05 . 4.01.29 . 17</b>	<b>Program pengembangan wawasan kebangsaan</b>	<b>148.725.000</b>									<b>216.000.000</b>			
1.05 . 4.01.29 . 17 . 17	Fasilitasi Kegiatan FKUB Tingkat Kecamatan	10.000.000			Kecamatan Jenawi		Terlaksananya pembinaan toleransi dan kerukunan dalam kehidupan beragama	9 desa			12.000.000	APBD KAB	KEC JENAWI	
1.05 . 4.01.29 . 17 . 24	Fasilitasi Paskibraka Kecamatan	40.000.000			Kecamatan Jenawi		Terlaksananya kegiatan Paskibraka	1 kegiatan			45.000.000	APBD KAB	KEC JENAWI	
1.05 . 4.01.29 . 17 . 31	Fasilitasi Kegiatan Keagamaan	29.765.000			Kecamatan Jenawi		Terlaksananya kerukunan umat beragama	9 desa			32.000.000	APBD KAB	KEC JENAWI	
1.05 . 4.01.29 . 17 . 32	Fasilitasi Kegiatan Sosial Budaya	28.960.000			Kecamatan Jenawi		Terlaksananya kegiatan sosial budaya	1 tahun			32.000.000	APBD KAB	KEC JENAWI	
1.05 . 4.01.29 . 17 . 33	Fasilitasi Pelaksanaan Kegiatan Daerah	40.000.000			Kecamatan Jenawi		Terlaksananya pelaksanaan kegiatan daerah	1 tahun			45.000.000	APBD KAB	KEC JENAWI	
1.05 . 4.01.29 . 17 . Xx	Fasilitasi Pentas Wayang Hari Jadi Kab. Kra				Kecamatan Jenawi		Terlaksananya Wayang kulit dalam rangka hari jadi	1 kegiatan			50.000.000	APBD KAB	KEC JENAWI	
<b>2.02</b>	<b>Pemberdayaan Perempuan dan Perlindungan Anak</b>	<b>10.000.000</b>									<b>12.000.000</b>			
<b>2.02 . 4.01.29 . 17</b>	<b>Program Peningkatan Kualitas Hidup dan Perlindungan Perempuan</b>	<b>10.000.000</b>									<b>12.000.000</b>			
2.02 . 4.01.29 . 17 . 14	Pembinaan PKK Kecamatan	10.000.000			Kecamatan Jenawi		Terlaksananya pembinaan PKK	1 tahun			12.000.000	APBD KAB	KEC JENAWI	
<b>2.07</b>	<b>Pemberdayaan Masyarakat Desa</b>	<b>64.875.000</b>									<b>90.000.000</b>			
<b>2.07 . 4.01.29 . 17</b>	<b>Program peningkatan partisipasi masyarakat dalam membangun desa</b>	<b>46.875.000</b>									<b>53.000.000</b>			
2.07 . 4.01.29 . 17 . 02	Pelaksanaan musyawarah pembangunan desa	9.000.000			Kecamatan Jenawi		Terlaksananya musyawarah pembangunan	9 desa			10.000.000	APBD KAB	KEC JENAWI	
2.07 . 4.01.29 . 17 . 03	Fasilitasi Pelaksanaan Dana Desa	30.375.000			Kecamatan Jenawi		Terlaksananya pelaksanaan dana desa	9 desa			33.000.000	APBD KAB	KEC JENAWI	
2.07 . 4.01.29 . 17 . 15	Evaluasi Pemberdayaan Masyarakat, Perlombaan desa/kelurahan	7.500.000			Kecamatan Jenawi		Terlaksananya evaluasi pemberdayaan masyarakat dan lomba desa	9 desa			10.000.000	APBD KAB	KEC JENAWI	
<b>2.07 . 4.01.29 . 18</b>	<b>Program peningkatan kapasitas aparatur pemerintah desa</b>	<b>18.000.000</b>									<b>37.000.000</b>			
2.07 . 4.01.29 . 18 . 05	Pembinaan Perangkat Desa	5.000.000			Kecamatan Jenawi		Terlaksananya pembinaan perangkat desa	9 desa			12.000.000	APBD KAB	KEC JENAWI	

NO	URUSAN/BIDANG URUSAN PEMERINTAHAN DAERAH DAN PROGRAM/KEGIATAN	Penetapan TA 2018 (Rp)	Prioritas Daerah	Sasaran Daerah	Lokasi	Indikator Kinerja				Pagu Indikatif TA 2019 (Rp)	Sumber Dana	OPD Penanggung Jawab		
						Hasil Program		Keluaran Kegiatan					Hasil Kegiatan	
						Tolok Ukur	Target	Tolok Ukur	Target				Tolok Ukur	Target
<b>1</b>	<b>2</b>	<b>3</b>			<b>5</b>	<b>3</b>	<b>4</b>			<b>6</b>	<b>7</b>	<b>8</b>		
2.07 . 4.01.29 . 18 . 06	Pembinaan Kegiatan Administrasi Pemerintahan Desa	8.000.000			Kecamatan Jenawi			Terlaksananya pembinaan administrasi pemerintahan desa	9 desa			10.000.000	APBD KAB	KEC JENAWI
2.07 . 4.01.29 . 18 . 30	Fasilitasi Pembentukan BPD	5.000.000			Kecamatan Jenawi			Terlaksananya pembentukan BPD					APBD KAB	KEC JENAWI
2.07 . 4.01.29 . 18 . Xx	Penyelenggaraan Pemilihan Kepala Desa							Terlaksananya pemilihan kepala desa	9 desa			15.000.000	APBD KAB	KEC JENAWI
<b>2.12</b>	<b>Penanaman Modal</b>	<b>10.000.000</b>										<b>15.000.000</b>		
<b>2.12 . 4.01.13 . 16</b>	<b>Program Peningkatan Iklim Investasi dan Realisasi Investasi</b>	<b>10.000.000</b>										<b>15.000.000</b>		
2.12 . 4.01.13 . 16 . 21	Fasilitasi Kegiatan PATEN Tingkat Kecamatan	10.000.000			Kecamatan Jenawi			Terlaksananya pelayanan masyarakat	1 tahun			15.000.000	APBD KAB	KEC JENAWI
<b>2.13</b>	<b>Kepemudaan dan Olah Raga</b>	<b>31.275.000</b>										<b>35.000.000</b>		
<b>2.13 . 4.01.29 . 16</b>	<b>Program peningkatan peran serta kepemudaan</b>	<b>31.275.000</b>										<b>35.000.000</b>		
2.13 . 4.01.29 . 16 . 22	Fasilitasi Peningkatan Peran Serta Kepemudaan	31.275.000			Kecamatan Jenawi			Terlaksananya Kegiatan Kepemudaan	1 tahun			35.000.000	APBD KAB	KEC JENAWI
	<b>Pertanahan</b>											<b>30.000.000</b>		
	<b>Program Penataan Penguasaan, Pemilikan, Penggunaan dan Pemanfaatan Tanah</b>											<b>30.000.000</b>		
	Kompensasi Sewa Tanah Kas Desa Untuk Relokasi Korban Bencana				Kecamatan Jenawi			Terlaksananya pembayaran ganti rugi sewa tanah	1 kegiatan			30.000.000	APBD KAB	KEC JENAWI